



ZARGES

# 2019 | ZARGES

# ZARGES –

## höchste Qualität für höchste Ansprüche.

Steigen, Verpacken, Transportieren oder Speziallösungen – ZARGES steht für kompromisslose Qualität und umfassenden Service. Darauf können Sie sich verlassen. Denn seit nunmehr 85 Jahren entwickeln wir kontinuierlich unsere Produkte, Services und Software weiter. Für Menschen in Industrie, Gesundheitswesen, Rail, Air oder Handwerk: ZARGES bietet für jede Aufgabe die ideale Lösung.

In diesem Katalog können Sie jetzt unser hochwertiges Produktportfolio und unsere einzigartigen Systemlösungen entdecken.

Doch eine unserer Stärken passt in keinen Katalog: Als Experte für Sicherheit und Ergonomie wissen wir, dass besondere Herausforderungen ganz besondere Lösungen brauchen, und gemeinsam entstehen die besten Ideen. Wir entwickeln zusammen mit Ihnen die massgeschneiderte Lösung für Ihre ganz individuelle Anforderung.

Sie haben Fragen zu unseren Produkten und Leistungen?

Unser Serviceteam ist immer gerne für Sie da:

Tel.: 052 682 06 00

E-Mail: [schweiz@zarges.ch](mailto:schweiz@zarges.ch)

[www.zarges.ch](http://www.zarges.ch)



---

## Verpacken und Transportieren

ab Seite 8

### 01 Kisten und Koffer

K 424 XC Mobil Box	12
K 424 XC Mobil Box Office	15
K 470 Universalkiste	16
Gefahrgutverpackungen	20
K 470 Akku Safe	22
K 470 Universalkiste IP65 und IP67	23
K 470 Pritschenbox	24
K 470 Plus Haubenbehälter	25
Eurobox	26
Eurobox als Werkzeugkiste	29
K 411 ZARGES Koffer	30
Zubehör und Ersatzteile	32
Spezialkisten	46

---

### 02 Kästen, Körbe und Paletten

Transportkasten K 270	56
Transportkorb K 250 und K 251	57
Abfallsammler	57
Aluminium-Flachpaletten	58

---

### 03 Wagen und Regalsysteme

Schrankwagen	62
Kastenwagen	70
Datenentsorgungs- und Sicherheitsbehälter	78
MPO Funktionswagen	80
Kommissionierregal	82
Kommissionierwagen	84

---

## Steigen

ab Seite 86

### 04 Leitern

Anlegeleitern	90
Schiebe- und Seilzugleitern	98
ZAP Arbeitsplattformen	102
Stehleitern, einseitig begehbar	106
Stehleitern, beidseitig begehbar	112
Mehrzweckleitern	120
Tritte und Arbeitspodeste	126
Spezialleitern	134
Zubehör und Ersatzteile	140

---

### 05 Wartungstreppe und Arbeitsbühnen

Konfigurator für Treppen und Plattformen	155
Plattformtreppe fahrbar	156
Treppenpodest	160
Überstiege	162
Podesttreppen	164
Treppen	166
Wartungs- und Enteisungsbühnen	168
Fahrbare Podeste	170
Zubehör	173

<b>06 Fahrgerüste</b>	Klappgerüste	178	01
	Fahrgerüste mit Auslegern	188	
	Fahrgerüste mit Fahrbalken	198	
	Einzelteile	202	
	Ersatzteile	214	

<b>07 Steigleitern</b>	Konfigurator für Steigleitern	219	02
	Einzügige Steigleiter-Anlagen	220	
	Mehrzügige Steigleiter-Anlagen	221	
	Einzelteile	222	

<b>08 Schachttechnik</b>	Schachtleitern	236	03
	Einzelteile	242	
	Schacht- und Brunnenabdeckungen	248	

**Branchen** **ab Seite 252**

Industrie- und Anlagenbau	254	04
Luftfahrt	256	
Bahn- und Schienenverkehr	258	
Handwerk	260	
Medical	262	

**Service und Information** **ab Seite 264**

Logistischer Service	266	05
Digitale Services & Prozesse	267	
Schulungen & Seminare	268	
Beratung & Planung	269	
Ersatzteile & Reparatur	270	
Technischer Service	271	

Suchregister	275	06
AGB	282	

# ZARGES- Innovationen

## K 470 Akku Safe

Für die sichere Aufbewahrung und den Transport von defekten oder beschädigten Lithium-Batterien gemäss P908.

**Mehr auf Seite 22**



## Betankungsleiter

Die universelle Betankungsleiter für den schnellen und sicheren Betankungseinsatz.

**Mehr auf Seite 135**



## Workstand

Für optimale Standsicherheit und einfaches Handling: der Workstand mit grosser Standfläche.

**Mehr auf Seite 133**



# Das neue ZARGES Steigtechnik-Portfolio: einfach, besser.

## Vereinfachte Auswahl

Leiterfinder online und in jedem besseren Fachhandel.

## Verbesserte Produkte

115 Artikelnummern bearbeitet und verbessert.

## Erhöhte Übersichtlichkeit

Übersichtliche Namen, übersichtliches Programm.

## Verbesserte Vergleichbarkeit

Mehr Unterschiede in den Produktmerkmalen.

## SUVA-konform

Alle Steigtechnikprodukte erfüllen die aktuell gültigen Normen und sind somit SUVA-konform.

## Verbesserte Verfügbarkeit

Erhöhte Produktionskapazität, erhöhte Lagerbestände.

## Produktinformationsdaten

Einfache, schnelle Bereitstellung von Daten für Ihr EDI, Webshop, Katalog etc.

## Produkt für jede Anwendung

Zielgruppenbroschüren helfen, die richtigen Leitern auszuwählen.



Weitere Informationen:  
[www.zarges.ch/portfolio2019](http://www.zarges.ch/portfolio2019)





# Verpacken und Transportieren

01 Kisten und Koffer	10–53
02 Kästen, Körbe und Paletten	54–59
03 Wagen und Regalsysteme	60–85



# 01

01

## Kisten und Koffer – sicher verpacken und transportieren.

K 424 XC Mobil Box	12–14
K 424 XC Mobil Box Office	15
K 470 Universalkiste	16–19
Gefahrgutverpackungen	20–21
K 470 Akku Safe	22
K 470 Universalkiste, IP 65 und IP 67	23
K 470 Pritschenbox	24
K 470 Plus Haubenbehälter	25
Eurobox	26–28
Eurobox als Werkzeugkiste	29
K 411 ZARGES Koffer	30–31
Zubehör und Ersatzteile	32–45
Spezialkisten	46–53

# K 424 XC Mobil Box – gemacht von Profis für Profis.

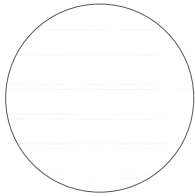

## Sicheres Stapeln

durch Stapelecken aus schlagfestem Kunststoff und integrierte Stapelelemente.



## Ergonomisches Ziehen

durch integrierten, herausziehbaren Teleskopgriff.

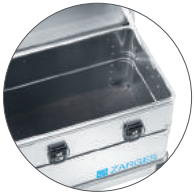

## Geschützter und geräuscharmer Transport

durch serienmäßige Bodenschaumeinlage. Herausnehmbar, aus abriebfestem PE-Schaum.



## Gefahrgut sicher verpacken

Alle K 470 Größen optional auch mit Gefahrgutzulassung erhältlich.



## Optimale Mobilität

durch serienmäßige 50-mm-Rollen. Optional: 125-mm-Rollen (1) oder Offroadset 220-mm-Rollen (2) mit zusätzlichen Standfüßen.

## K 424 XC Mobil Box



Die neue K 424 XC vereint die legendäre Qualität der ZARGES Kisten mit neuer Mobilität.

- Robuste, mobile Aluminiumkiste in ZARGES Qualität, hohe Lebensdauer, zuverlässiger Begleiter.
- Optimale Mobilität durch integrierte 50 mm Rollen und Ausziehgriff (Bestell-Nr. 41810-41814) bzw. zweiten Federfallgriff an der Stirnseite (Bestell-Nr. 41815).
- Hohe Laufruhe durch Spezialrollen Ø 50 mm aus Polyurethan und Polyamid.
- Hohe Belastbarkeit von bis zu 50 kg Gesamtgewicht bei geringem Eigengewicht.
- Optionales Rollenset 125 mm oder Offroad Set 220 mm (für Kisten ab 60 Liter Volumen) für erhöhte Geländegängigkeit erhältlich.



Stapelbar auch mit montiertem Rollen Set (Bestell-Nr. 41818), auch zu anderen ZARGES Baureihen



Integrierte Spezialrollen Ø 50 mm

Innenmass L x B x H ca. mm	Aussenmass L x B x H ca. mm	Volumen ca. l	Gewicht kg	max. Bruttomasse Gefahrgutzulassung kg	Ziehgriff	max. Gesamtgewicht ca. kg	Bestell-Nr.	Preis ohne MwSt. CHF
516 × 350 × 159	550 × 400 × 233	28	6,3	25,0	3-teilig	25,0	41810	416,-
550 × 350 × 310	600 × 400 × 385	60	7,3	25,0	3-teilig	25,0	41811	438,-
750 × 350 × 380	800 × 400 × 455	99	9,0	35,0	2-teilig	35,0	41812	582,-
750 × 450 × 310	800 × 500 × 385	105	9,5	35,0	2-teilig	35,0	41813	636,-
750 × 635 × 410	800 × 685 × 485	195	12,0	35,0	2-teilig	35,0	41814	722,-
910 × 350 × 380	960 × 400 × 455	120	9,5	50,0	2. Federfallgriff	50,0	41815	605,-

**Hinweis:** Lichtes Durchgangsmass ca. 30 mm geringer als Innenmass (Länge und Breite). Sondergrößen auf Anfrage.

## K 424 XC Mobil Box Vollausstattungspaket

01



Im Paket clever kaufen – die nützlichsten Varianten in einer ZARGES K 424 XC vereint.



- Kiste inklusive Ausstattungspaket mit Preisvorteil.
- 2 Grössen zur Auswahl.
- Ausstattungspaket beinhaltet Deckeltasche (Bestell.-Nr. 41820), Innentasche (Bestell.-Nr. 41823 oder 41824) und Rollen Set 125 mm (Bestell.-Nr. 41818).
- Hohe Laufruhe durch Spezialrollen Ø 50 mm aus Polyurethan und Polyamid.
- ZARGES Comfort-Verschlüsse mit extrem langer Lebensdauer, ausgestattet mit Steckschlössern.



Innenmass L x B x H ca. mm	Aussenmass L x B x H ca. mm	Volumen ca. l	Gewicht kg	Ziehgriff	max. Gesamtgewicht ca. kg	Bestell.-Nr.	Preis ohne MwSt. CHF
550 × 350 × 310	600 × 400 × 385	60	8,3	3-teilig	25,0	41816	554,-
750 × 350 × 380	800 × 400 × 455	99	10,0	2-teilig	35,0	41817	696,-

**Hinweis:** Lichtes Durchgangsmass ca. 30 mm geringer als Innenmass (Länge und Breite).

## K 424 XC Mobil Box Office

### Das mobile Büro.

- Robuste, mobile Aluminiumkiste in ZARGES Qualität, hohe Lebensdauer, zuverlässiger Begleiter.
- Ausgestattet mit Aufnahme für Hängeregister nach DIN 821.
- Hohe Laufruhe durch Spezialrollen Ø 50 mm aus Polyurethan und Polyamid.
- Sichere Stapelbarkeit durch Stapelecken aus schlagfestem Kunststoff und integrierte Stapelelemente im Trägerrahmen.
- ZARGES Comfort-Verschlüsse mit extrem langer Lebensdauer, ausgestattet mit Steckschlössern.
- Optionales Rollenset 125 mm für erhöhte Geländegängigkeit erhältlich.



01

Innenmass L x B x H ca. mm	Aussenmass L x B x H ca. mm	Volumen ca. l	Gewicht kg	Ziehgriff	max. Gesamtgewicht ca. kg	Bestell.-Nr.	Preis ohne MwSt. CHF
400 x 330 x 380	450 x 410 x 455	50	6,7	3-teilig	25,0	41809	492,-

## K 424 XC Mobil Box Office Vollausstattungspaket

Im Paket clever kaufen – die nützlichsten Varianten in einer ZARGES K 424 XC vereint.

- Kiste inklusive Ausstattungspaket mit Preisvorteil.
- Ausstattungspaket beinhaltet neben der 41809: Attaché-Einsatz (Bestell.-Nr. 41834), Trennwandset (Bestell.-Nr. 41835) und Mobilitätsset (Bestell.-Nr. 41818) sowie Fixierungswinkelset (Bestell.-Nr. 41836).
- Hohe Laufruhe durch Spezialrollen Ø 50 mm aus Polyurethan und Polyamid.
- Ausgestattet mit Aufnahme für Hängeregister nach DIN 821.
- Hohe Belastbarkeit bei geringem Eigengewicht.



Innenmass L x B x H ca. mm	Aussenmass L x B x H ca. mm	Volumen ca. l	Gewicht kg	Ziehgriff	max. Gesamtgewicht ca. kg	Bestell.-Nr.	Preis ohne MwSt. CHF
400 x 330 x 380	450 x 410 x 455	50	6,7	3-teilig	25,0	41837	598,-

# Universalkiste K 470 – Qualität an allen Ecken und Enden.

- 1 Schutz vor Staub und Nässe**  
durch umlaufend geschäumte Deckeldichtung.  
Optional mit Schutzart IP 65 oder 67.
- 2 Sicheres Stapeln**  
durch stabile Stapelecken aus Aluminiumguss.
- 3 Sichere Deckelfixierung**  
durch zwei langlebige Deckelgurtbänder.
- 4 Stabilität**  
durch umlaufende Sicken und Ecksicken zur Aussteifung. (Anzahl grössenabhängig)
- 5 Individualisierung & Zubehör**  
Wählen Sie Ihre passende Innenausstattung, Ihr Zubehör oder nach Wunsch weitere individuelle Lösungen wie z. B. Prägungen oder Lackierungen.
- 6 Gefahrgut sicher verpacken**  
Alle K 470 Grössen optional auch mit Gefahrgutzulassung erhältlich.
- 7 Mobilität**  
durch optionales Zubehör wie z. B. Clip-on Rollen.
- 8 Komfort**  
Bequemes und ermüdungsfreies Tragen durch ergonomische Griffflächen.
- 9 Langlebigkeit**  
durch Edelstahlscharnierbänder.  
Alle Nietverbindungen mit Vollnieten.
- 10 Exzellente Ergonomie**  
durch Comfort-Verschlüsse.

## Information

Sondergrössen auf Anfrage.



**Optionales Sicherheitszubehör**



Verschluss mit Steckschloss



Verschluss mit Aufspring-sicherungsfeder



Verschluss mit K 470 Clip und Bügelschloss



Verschluss mit Aufspringsicherungsfeder und Steckschloss

## K 470 Universalkiste

01



Ergonomische, extra breite ZARGES Comfort-Handgriffe



Langlebiger ZARGES Comfort-Verschluss



Auch mit Handschuhen noch sicher bedienbar

Die Baureihe K 470 bietet mit 25 Größen eine einzigartige Auswahl an Standardgrößen. Das Fassungsvermögen reicht von 13 l bis 829 l. Und sollten Sie in diesem Programm nicht die passende Kiste finden, bietet Ihnen ZARGES auch individuell geplante Sondergrößen.

- Deckel mit Edelstahlcharnierband, zwei Gurtbändern und umlaufend eingeschäumter Dichtung im Deckel.
- Sichere Stapelbarkeit durch Stapelecken aus Aluminiumguss.
- Hohe Stabilität durch 3 vollverschweisste Aluprofilrahmen.
- Extra starkes 1,5-mm-Blech bei allen K 470 ab 750 x 550 mm Grundmass.
- ZARGES Comfort-Handgriffe für ergonomische Handhabung und Belastungen bis 50 kg.
- Ergonomische und langlebige Comfort-Verschlüsse für mindestens 20.000 Betätigungszyklen.



Innenmass L x B x H ca. mm	Aussenmass L x B x H ca. mm	Volumen ca. l	Gewicht kg	max. Bruttomasse Gefahrgutzulassung kg	Bestell-Nr.	Preis ohne MwSt. CHF
350 × 250 × 150	400 × 300 × 180	13	2,6	26,0	40835	228,-
350 × 250 × 310	400 × 300 × 340	27	3,1	58,0	40677	258,-
550 × 350 × 150	600 × 400 × 180	29	4,2	60,0	40810	275,-
550 × 350 × 220	600 × 400 × 250	42	4,8	65,0	40568	306,-
550 × 350 × 310	600 × 400 × 340	60	5,0	70,0	40678	326,-
550 × 350 × 380	600 × 400 × 410	73	5,3	75,0	40564	332,-
550 × 550 × 220	600 × 600 × 250	66	5,6	65,0	40849	372,-
550 × 550 × 380	600 × 600 × 410	115	6,6	75,0	40859	452,-
550 × 550 × 580	600 × 600 × 610	175	7,8	94,0	40836	488,-
600 × 430 × 450	650 × 480 × 480	116	6,5	70,0	40837	418,-
600 × 560 × 440	650 × 610 × 470	148	7,4	83,0	40839	449,-
690 × 460 × 380	740 × 510 × 410	121	6,9	71,0	40841	392,-
690 × 640 × 340	740 × 690 × 370	150	8,0	84,0	40842	532,-
690 × 640 × 430	740 × 690 × 460	190	8,6	100,0	40843	539,-
750 × 550 × 380	800 × 600 × 410	157	10,0	102,0	40565	478,-
750 × 550 × 580	800 × 600 × 610	239	12,0	126,0	40566	552,-
780 × 480 × 520	830 × 530 × 550	195	11,1	103,0	40844	562,-
900 × 480 × 400	950 × 530 × 430	173	11,0	93,0	40845	569,-
900 × 640 × 450	950 × 690 × 480	259	13,4	115,0	40846	698,-
950 × 450 × 380	1000 × 500 × 410	162	10,9	65,0	40567	574,-
1150 × 350 × 150	1200 × 400 × 180	60	7,5	50,0	40847	526,-
1150 × 750 × 480	1200 × 800 × 510	414	20,0	183,0	40580	910,-
1350 × 400 × 220	1400 × 450 × 250	119	9,5	65,0	40848	586,-
1550 × 550 × 465	1600 × 600 × 495	396	25,0	150,0	40875	1.075,-
1650 × 750 × 670	1700 × 800 × 700	829	30,0	200,0	40876	1.288,-

**Hinweis:** Lichtes Durchgangsmass ca. 30 mm geringer als Innenmass (Länge und Breite). Sondergrößen auf Anfrage.

# ZARGES Gefahrgutverpackungen erfüllen vielfältigste Anforderungen

01

Für Verpackung und Transport gefährlicher Güter hat der Gesetzgeber strenge Sicherheitsvorschriften festgelegt. Gefahrgut darf nur in Verpackungen transportiert werden,

die diese Kriterien erfüllen und von den Behörden zugelassen sind. ZARGES verfügt über jahrzehntelange Erfahrung mit UN-zugelassenen Umschliessungen aus Aluminium.

## AUFTRAGGEBER + ZARGES

Beratungsgespräch und Verpackungskonzeption (Innen- und Aussenverpackung)

PROBLEMLÖSUNG VORHANDEN?

JA

NEIN

- » Lösung im Rahmen bestehender Zulassung
- » Grosse Auswahl bestehender UN-Zulassungen

- » Entwicklung einer **Spezielllösung**
- » **Konstruktion, Bau und Prüfung** durch ZARGES
- » **Beantragung der Zulassung**

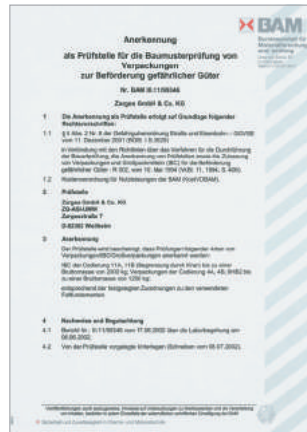
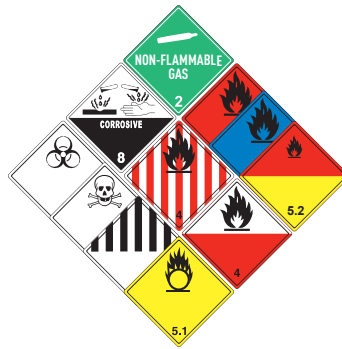

ZARGES ist als autorisierte Prüfstelle berechtigt und in der Lage, Gefahrgutverpackungs-Prüfungen durchzuführen und die Bauartzulassung zu beantragen.

BAM-Zulassungsschein

### Das ZARGES Sortiment

Das breite Spektrum an Standardprodukten bietet in den meisten Fällen eine Vielzahl von Lösungen, die höchste Anforderungen erfüllen. Neben der K 470 verfügen auch die Baureihen K 475, BY-Kisten, K 410 Alu Case, K 473, die faltcontainer sowie zahlreiche Sonderbehälter über eine Gefahrgutzulassung.



Mitraset® Classic, auch mit GGV-Zulassung erhältlich



Wasserdampfdichte K 475



K 470 mit Schieberverschlussbeutel



Airbagbehälter

## K 470 Gefahrgut

### Warum eine Gefahrgutumschliessung aus Aluminium?

- Extrem robuste Qualität.
- Geringes Eigengewicht.
- Lange Lebensdauer für viele Umläufe.
- Einfach wiederverschliessbar.
- Hohe Stabilität durch Blechstärken von 1,5 mm ab einem Mass von 800 × 600 mm.
- Optimal für hohe Gefahrgutgewichte.
- Die robuste Verpackung für sicheren Schutz auch unter den extremsten Bedingungen.

### Warum eine Gefahrgutumschliessung von ZARGES?

- Grosse Auswahl an zugelassenen Standardgrössen.
- Breites Programm an zugelassenen Baureihen (UN 4B, UN 4BV, UN 50B).
- Kurze Lieferzeiten auch bei Sondergrössen.
- UN-4B-Zulassung für alle Verkehrsträger.
- Eigene, von der BAM anerkannte und überwachte Prüfstelle für die Durchführung von Bauartprüfungen.
- Grosse Auswahl an Zubehör und Innenausstattungen.

Mehrpreis GGVS-Prüfung (Bestell-Nr. 926000) bei Abnahme von:	Bestell-Nr.	Preis ohne MwSt. CHF (Stück)
1-9 Stück	926000	69,-
10-19 Stück	926000	58,-
20-99 Stück	926000	49,-
ab 100 Stück	926000	39,-



## K 470 – Akku Safe

NEU



**Für die sichere Aufbewahrung und Transport von defekten oder beschädigten Lithium Batterien gemäss ADR P908 und SV 376.**

- Hochwertiger Spezialbehälter aus Aluminium.
- Verwendbar für bis zu 3 Lithium Batterien (UN 3480) bis jeweils 814 Wh.
- Ausgestattet mit feuerfesten Polster- und Aufsaugmaterial aus textuierten Glasfasern.
- Staubfreie Innenausstattung.
- Nach UN-Bestimmungen als Gefahrgutverpackung geprüft und zugelassen, d. h. vorschriftsgemässer öffentlicher Transport möglich.
- Neu: Entspricht der Festlegung der BAM nach Sondervorschrift SV 376 für den Transport von kritisch defekten Lithium Batterien.
- Brandtest erfolgreich bestanden: kein Übergreifen der Flammen auf die benachbarten Akkus, Temperatur an der Behälteroberfläche bleibt unter 100°C.

Innenmass L x B x H ca. mm	Aussenmass L x B x H ca. mm	Volumen ca. l	Gewicht kg	max. Bruttomasse Gefahrgutzulassung kg	Bestell-Nr.	Preis ohne MwSt. CHF
550 × 550 × 220	600 × 600 × 250	67	11,5	65,0	40582	596,-

## K 470 Universalkiste, IP 65 und IP 67



Für alle Anwendungen, wo ein Plus an Dichtigkeit und ein erhöhter Schutz vor Nässe, Strahlwasser und Staub gefragt ist.

- Dichtigkeit IP 65 nach EN 60 529 durch in den Deckel eingeschäumte Dichtung.
- Extra starkes 1,5-mm-Blech bei allen K 470 ab 750 x 550 mm Grundmass.
- Automatische Druckausgleichsmembran
- Dichtheit durch Zertifikat des TÜV SÜD bestätigt.
- Auch mit Gefahrgutzulassung verfügbar.
- Für die meisten K 470 erhältlich.



Ergonomische, extra breite ZARGES Comfort-Handgriffe

## ZARGES K 470 - IP 67: optimierter Schutz gegen Wasser und Staub.

- Hochwertiger Spezialbehälter aus Aluminium.
- Extra grosses Druckausgleichsventil.
- Dichtheit durch Zertifikat des TÜV SÜD bestätigt.
- Schutzart IP 67 nach DIN EN 60529 : 1992
- Neuartige, patentierte Kombination aus Scharnier und Verschluss.
- Extra starkes 1,5-mm-Blech bei allen K 470 ab 750 x 550 mm Grundmass.



Strahlwasserschutz nach Norm IP 65

## ZARGES K 470 - IP 65

Innenmass L x B x H ca. mm	Aussenmass L x B x H ca. mm	Volumen ca. l	Gewicht kg	max. Bruttomasse Gefahrgutzulassung kg	Bestell-Nr.	Preis ohne MwSt. CHF
550 x 350 x 380	600 x 400 x 410	73	5,3	75,0	366206	398,-
750 x 550 x 380	800 x 600 x 410	157	10,0	102,0	366217	545,-
750 x 550 x 580	800 x 600 x 610	239	12,0	126,0	366218	638,-

## ZARGES K 470 - IP 67

Innenmass L x B x H ca. mm	Aussenmass L x B x H ca. mm	Volumen ca. l	Gewicht kg	Bestell-Nr.	Preis ohne MwSt. CHF
550 x 350 x 380	600 x 400 x 410	73	5,3	380366	766,-
750 x 550 x 380	800 x 600 x 410	157	10,0	379083	1.080,-
750 x 550 x 580	800 x 600 x 610	239	12,0	380378	1.234,-
900 x 640 x 450	950 x 690 x 480	259	13,4	379725	1.380,-

**Hinweis:** UN-Zulassung für den Transport gefährlicher Güter gegen Mehrpreis möglich.

## K 470 Pritschenbox



01



**Die erste mobile Pritschenbox von ZARGES – einfach abnehmbar durch innovative Verschlüsse.**

- Transport- und Lagerkiste für den Einsatz auf Fahrzeugpritschen für Kommunen, Handwerk, Gartenbau, Land- und Forstwirtschaft.
- Qualitätsmerkmale und Produktdetails siehe K 470.
- Ausgestattet mit Panzerüberfalle für zusätzlichen Schutz gegen unbefugten Zugriff.
- Zwei Befestigungsvarianten wählbar: fest verschraubt oder abnehmbar auf der Ladefläche montiert.
- Die Sicherheit der K 470 Pritschenbox wurde erfolgreich crashgetestet.



Innenmass L x B x H ca. mm	Aussenmass L x B x H ca. mm	Volumen ca. l	Gewicht kg	Bestell-Nr.	Preis ohne MwSt. CHF
1150 x 750 x 480	1200 x 800 x 510	414	20,0	40510	952,-
1650 x 750 x 670	1700 x 800 x 700	829	30,0	40511	1.335,-
1150 x 750 x 480	1250 x 800 x 510	414	22,0	40512	1.115,-
1650 x 750 x 670	1750 x 800 x 700	829	32,0	40513	1.460,-

### Zubehör

Bezeichnung	Bestell-Nr.	Preis ohne MwSt. CHF
Antirutschmatte, 1.150 x 750 mm	40514	37,-
Antirutschmatte, 1.650 x 750 mm	40515	43,-

## Transportkiste K 470 Plus – Haubenbehälter



Mit der K 470 Plus verfolgt ZARGES ein innovatives Verpackungskonzept: ein zweiteiliges Transportsystem, bestehend aus Oberteil und Unterteil. So können verschieden hohe Elemente miteinander kombiniert werden, wodurch viele Variationsmöglichkeiten entstehen.

- Abnehmbares Oberteil und Deckel ausgestattet mit umlaufender Dichtung.
- Deckel mit Edelstahlscharnieren und umlaufend eingeschäumter Dichtung.
- 2 Grundmasse (550 x 350 mm und 750 x 550 mm) standardmässig verfügbar, Sondermasse möglich, bitte anfragen.
- Zur K 470 Baureihe stapelbar.
- Je nach Höhe umlaufende Sicken und Ecksicken für zusätzliche Formstabilität.



Ober- und Unterteil mit ZARGES Comfort-Verschlüssen verbunden



Leichtes Abheben des Oberteils



Nach dem Abheben des Oberteils...



... können Geräte im Unterteil betrieben werden

Beschreibung	Innenmass L x B x H ca. mm	Aussenmass L x B x H ca. mm	Volumen ca. l	Gewicht kg	Bestell-Nr.	Preis ohne MwSt. CHF
Unterteil	550 x 350 x 150	600 x 400 x 180	29	2,6	40500	176,-
Oberteil: Gesamthöhe mit Unterteil 150 mm: 370 mm	550 x 350 x 220	600 x 400 x 250	42	4,0	40501	324,-
Oberteil: Gesamthöhe mit Unterteil 150 mm: 530 mm	550 x 350 x 380	600 x 400 x 410	73	4,7	40502	366,-
Unterteil	750 x 550 x 150	800 x 600 x 180	62	4,8	40503	249,-
Unterteil	750 x 550 x 220	800 x 600 x 250	91	5,5	40504	272,-
Oberteil: Gesamthöhe 530 bzw. 600 mm	750 x 550 x 380	800 x 600 x 410	157	8,6	40505	498,-
Oberteil: Gesamthöhe 730 bzw. 800 mm	750 x 550 x 580	800 x 600 x 610	240	10,5	40506	579,-

# Eurobox – die Kiste mit den blauen Ecken.

- 1 Schutz vor Staub und Nässe**  
durch umlaufend geschäumte Deckeldichtung.
- 2 Individualisierung und Zubehör**  
Wählen Sie Ihre passende Innenausstattung und Zubehör.
- 3 Sicheres Stapeln**  
durch Stapelecken aus schlagfestem Kunststoff.
- 4 Sichere Deckelfixierung**  
durch zwei langlebige Deckelgurtbänder.
- 5 Stabilität**  
durch Ecksicken zur Aussteifung und Vollnietverbindungen.
- 6 Sicherheit**  
Klappverschluss/-haken aus Aluminium/Edelstahl.
- 7 Sicherheit bei höchsten Belastungen**  
durch Hochleistungs-Abbreinstumpfschweißverfahren und hochfesten Formschluss.
- 8 Mobilität**  
durch optionales Zubehör wie z. B. Clip-on Rollen.
- 9 Komfort**  
Bequemes und ermüdungsfreies Tragen durch ergonomische Griffe.
- 10 Langlebigkeit**  
durch Edelstahlscharniere im Blechmantel und Deckelvollprofil, vernietet.



**Optionales Sicherheitszubehör**



Verschluss mit Steckschloss



Verschluss mit Aufspring-  
sicherungsfeder und  
Steckschloss



Verschluss mit Aufspring-  
sicherungsfeder



Verschluss mit Clip und  
Bügelverschluss

# Eurobox

01



Ergonomischer ZARGES Comfort-Griff für Belastungen bis 50 kg



ZARGES Comfort-Verschluss mit extrem langer Lebensdauer

**Die stabile und leichte Transport- und Lagerlösung mit den markant blauen Ecken und umfangreichem Zubehörprogramm.**

- Staub- und Spritzwasserschutz durch umlaufend eingeschäumte Deckeldichtung.
- Ausgestattet mit zwei stabilen Deckelhaltegurten.
- ZARGES Comfort-Verschluss für ergonomische Bedienbarkeit und extrem lange Lebensdauer.
- ZARGES Comfort-Handgriffe für ergonomische Handhabung und Belastungen bis 50 kg.
- Solide Verarbeitung für lange Lebensdauer sowie höchste Stapel- und Traglasten bei geringem Eigengewicht.
- Abgestimmt auf Palettenmasse nach DIN 15 141.

Innenmass L x B x H ca. mm	Aussenmass L x B x H ca. mm	Volumen ca. l	Gewicht kg	Bestell-Nr.	Preis ohne MwSt. CHF
350 x 250 x 310	400 x 300 x 340	27	3,0	40700	188,-
550 x 350 x 220	600 x 400 x 250	42	4,7	40701	236,-
550 x 350 x 310	600 x 400 x 340	60	4,9	40702	256,-
550 x 350 x 380	600 x 400 x 410	73	5,2	40703	258,-
640 x 230 x 280	690 x 280 x 310	41	4,5	40711	232,-
750 x 350 x 310	800 x 400 x 340	81	6,1	40704	350,-
750 x 550 x 380	800 x 600 x 410	157	7,5	40705	394,-
750 x 550 x 580	800 x 600 x 610	239	8,9	40706	454,-
1150 x 750 x 480	1200 x 800 x 510	414	13,0	40709	686,-
1150 x 250 x 220	1200 x 300 x 250	63	6,3	40710	392,-

**Hinweis:** Lichtes Durchgangsmass ca. 30 mm geringer als Innenmass (Länge und Breite).

## Eurobox als Werkzeugkiste



Die stabile und leichte Transport- und Lagerlösung mit den markant blauen Ecken, jedoch als Werkzeugkiste.

- Stabile Universalkiste aus Aluminium.
- Alu-Winkel innen für Kunststoffeinsätze (Bestell-Nr. 40624 / 40625).
- Panzerüberfalle für Bügelschloss (bis 8 mm Bügelstärke).
- Sichere Stapelbarkeit durch Stapelecken aus schlagfestem blauem Kunststoff.
- Zusätzliche Sicherung der Verschlüsse mit Aufspringsicherungsfeder auch nachträglich möglich.

Innenmass L x B x H ca. mm	Aussenmass L x B x H ca. mm	Volumen ca. l	Gewicht kg	Bestell-Nr.	Preis ohne MwSt. CHF
550 × 350 × 310	600 × 400 × 340	60	5,5	40707	284,-
750 × 350 × 310	800 × 400 × 340	81	6,7	40708	375,-

**Hinweis:** Lieferung ohne Inhalt. Kunststoffeinsätze sind Zubehör.

## Zubehör

Bezeichnung	Bestell-Nr.	Preis ohne MwSt. CHF
Kunststoffeinsatz	40624	34,-
Kunststoffeinsatz	40625	39,-

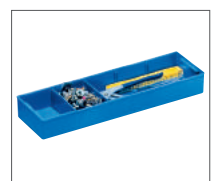

# K 411 Koffer – so viel Design, so viele Funktionen.



## Bequemes Handling

Einfach bedienbare Verschlüsse mit integrierter Aufspringsicherung und Zahlenschloss.



## Bester Tragekomfort

Bequemes und ermüdungsfreies Tragen durch ergonomischen Griff.

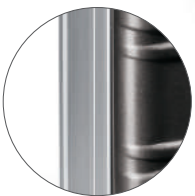

## Inhalt optimal geschützt

Staub- und spritzwasserdicht durch umlaufende Dichtung.



## Schutz der Ablageflächen

Kunststoffelemente schützen empfindliche Oberflächen vor Kratzern.



## Langlebig und robust

Oberflächen aus hochwertigen eloxierten Aluminiumprofilen und kratzfesten, innovativen Kunststoffschalen.

## K 411 ZARGES Koffer



01

**Die legendäre Qualität einer ZARGES Kiste gibt es jetzt auch als Koffer!**  
**Der ZARGES Koffer K 411 verbindet elegantes Design mit Robustheit und extremer Lebensdauer – für den perfekten Auftritt unterwegs.**

- Elegantes und repräsentatives Aussehen, exklusives ZARGES Design.
- Kratzfeste Oberflächen aus hochwertigen eloxierten Aluminiumprofilen und innovativen Kunststoffschalen lassen den Koffer auch nach langer Zeit wie neu aussehen.
- Hohe Lebensdauer durch robuste Bauweise und handliches Gewicht.
- Kunststoffelemente schützen empfindliche Oberflächen vor Kratzern.
- Einfach bedienbare Verschlüsse mit integrierter Aufspringsicherung und Zahlenschloss.



Innenmass L x B x H ca. mm	Aussenmass L x B x H ca. mm	Volumen ca. l	Ausführung	Gewicht kg	Bestell-Nr.	Preis ohne MwSt. CHF
360 x 300 x 140	375 x 345 x 160	15	Koffer leer	2,0	41713	316,-
420 x 320 x 130	435 x 365 x 150	17	Koffer leer	2,3	41714	334,-
470 x 350 x 130	485 x 405 x 150	21	Koffer leer	2,6	41715	345,-
530 x 330 x 140	545 x 385 x 160	24	Koffer leer	2,7	41716	375,-
650 x 455 x 190	665 x 510 x 210	56	Koffer leer	4,4	41717	442,-
360 x 300 x 140	375 x 345 x 160	15	mit Auskleidung	2,6	41718	394,-
420 x 320 x 130	435 x 365 x 150	17	mit Auskleidung	3,0	41719	410,-
470 x 350 x 130	485 x 405 x 150	21	mit Auskleidung	2,8	41720	424,-
530 x 330 x 140	545 x 385 x 160	24	mit Auskleidung	3,7	41721	459,-
650 x 455 x 190	665 x 510 x 210	56	mit Auskleidung	5,9	41722	540,-

## Zubehör

Bezeichnung	Passend zu Bestell-Nr.	Bestell-Nr.	Preis ohne MwSt. CHF
Würfelschaumset	41713	41726	37,-
Würfelschaumset	41714	41727	38,-
Würfelschaumset	41715	41728	43,-
Würfelschaumset	41716	41729	48,-
Würfelschaumset	41717	41730	84,-



# Zubehör und Ersatzteile – Auf Ihre Bedürfnisse zugeschnitten.



## Lange Nutzungsdauer

durch sichere Ersatzteil-  
versorgung.



## Individuelle Gestaltung

durch passgenaue Schaumeinsätze  
und zahlreiche Innenausstattungen.



## Praktische Aussenausstattung

für vielfältige Einsatzzwecke  
und Anforderungen.



## Optimale Mobilität

durch umfangreiches Zubehör  
je nach Anforderung.



## Maximale Sicherheit

durch vielfältiges  
Sicherheitszubehör.

## Zubehör

Abmessungen L × B × H ca. mm	Passend ab Innenmass mm	Bestell-Nr.	Preis ohne MwSt. CHF
420 × 260 × 40	550 × 350	41820	75,-
260 × 150 × 40	310 × 250	41821	52,-

**Deckeltasche**

Ideal für Tablet PCs, Kabel, Kleinteile oder Dokumente.  
Die Tasche kann leicht entnommen werden.  
Traglast bis 2 kg.  
Einfache Montage.



01

Abmessungen L × B × H mm	Passend ab Innenmass mm	Bestell-Nr.	Preis ohne MwSt. CHF
430 × 290 × 40	550 × 350	40626	35,-
290 × 260		41834	33,-

**Attaché-Einsatz**

Die praktische Mappe für Unterlagen und Arbeitsutensilien aus strapazierfähigem Gewebe zum Selbsteinbau.  
Einfache Montage.  
Selbstklebend ausgestattet.



Abmessungen L × B × H ca. mm	Passend ab Innenmass mm	Bestell-Nr.	Preis ohne MwSt. CHF
430 × 260 × 40	550 × 350	40627	56,-
430 × 260 × 60	550 × 350	40630	74,-

**Werkzeugtasche**

Die transportable, herausnehmbare Aufbewahrungstasche für Werkzeug.  
Aus strapazierfähigem Gewebe.  
Mit ausklappbarem Fach für leichte Zugänglichkeit der Werkzeuge.  
Zum Selbsteinbau.



Abmessungen L × B × H mm	Passend ab Innenmass mm	Bestell-Nr.	Preis ohne MwSt. CHF
550 × 350 × 190	550 × 350	40730	98,-

**Trennwandset**

Das individuelle Ordnungssystem für grosse Güter aus hochwertigen Schaumstoffen zum Selbsteinbau.  
Inklusive Bodenschäum und selbstklebend ausgestatteten Noppenschäum im Deckel.



Abmessungen B × H mm	Bestell-Nr.	Preis ohne MwSt. CHF
346 × 215	40864	25,-
346 × 305	40865	34,-
446 × 345	40866	38,-

**Verstellbares Alu-Trennwand-Set**

Bestehend aus einer Alu-Trennwand mit 2 Rasterleisten.  
Kunststoffrasterleisten selbstklebend ausgestattet.  
Werkzeuglose Positionsveränderung der Alutrennwand möglich.





### Kleinteilekasten

Das Sortiersystem für kleine Teile zum Selbsteinbau. Mit 21 steckbaren Teilern aus Polypropylen (PP).

Abmessungen L x B x H ca. mm	passend zu	Länge ca. mm	Bestell-Nr.	Preis ohne MwSt. CHF
430 x 330 x 60	40701 - 40704	430	40628	46,-



### Innentasche mit Querteiler

Robuste, wasserabweisende Innentasche aus Polyester. Komplett verschliessbar durch umlaufenden Reissverschluss. Herausnehmbar, ausgestattet mit stabilen Tragegriffen. Ausgestattet mit Querteilern, die mittels Klettverbindung beliebig angeordnet werden können.

Abmessungen L x B x H ca. mm	Anzahl Querteiler	Bestell-Nr.	Preis ohne MwSt. CHF
400 x 330 x 380	2	41835	50,-
516 x 350 x 159	4	41822	72,-
550 x 350 x 310	4	41823	84,-
750 x 350 x 380	6	41824	94,-
750 x 450 x 310	6	41826	96,-
750 x 635 x 410	6	41827	106,-
910 x 350 x 380	6	41828	99,-
550 x 350 x 380	4	41829	89,-
750 x 550 x 380	6	41830	108,-
750 x 550 x 580	6	41831	130,-



### Schiebeverschlussbeutel

Vorgeschrieben für ansteckungsgefährliche Stoffe, die nach der Transportanweisung P 650 und P 620 verpackt werden müssen. Material: PE, Stärke 100 µm. Verpackungseinheit: 1 Karton zu 100 Stück.

Innenmass L x B x H ca. mm	Bestell-Nr.	Preis ohne MwSt. CHF
600 x 600	43831	192,-



### Verpackungskissen, feuerfest

Feuerfestes Verpackungskissen aus reissfestem Glasfasergewebe. Gefüllt mit ca. 15 Liter feuerfestem Chemikalienbinder Perleen® 444. Zum stossdämpfenden Verpacken und Aufsaugen von Gefahrgütern. Elektrisch nicht leitend.

Innenmass L x B x H ca. mm	Bestell-Nr.	Preis ohne MwSt. CHF
500 x 450 x 70	43833	69,-

## Schaumauskleidung

### Der universelle Schutz für empfindliche Gegenstände.

- Haltbare und abriebfeste Auskleidung aus PE-Schaum.
- Boden und Wände aus Plastazote LD 45 (Raumgewicht 45 kg/m<sup>3</sup>, Stärke 11 mm).
- Inklusive Bodenschaum und selbstklebend ausgestatteten Noppenschaum im Deckel.

Andere Materialien und Wandstärken  
auf Anfrage.



01

Passend für	Innenmass L x B x H ca. mm	Bestell-Nr.	Preis ohne MwSt. CHF
40835	350 x 250 x 150	43860	49,-
40677	350 x 250 x 310	43861	54,-
40810	550 x 350 x 150	43862	59,-
40701, 40568, 40861, 40810	550 x 350 x 220	43863	60,-
41811, 40678, 40702	550 x 350 x 310	43864	74,-
40564, 40703	550 x 350 x 380	43865	78,-
40849	550 x 550 x 220	43866	87,-
40859	550 x 550 x 380	43867	98,-
40836	550 x 550 x 580	43868	138,-
40837	600 x 430 x 450	43869	105,-
40839	600 x 560 x 400	43871	121,-
40841	690 x 460 x 380	43873	111,-
40842	690 x 640 x 340	43874	111,-
40843	690 x 640 x 430	43875	128,-
41811, 40703	750 x 350 x 310	43876	99,-
40565, 40705	750 x 550 x 380	43877	128,-
40566, 40706	750 x 550 x 580	43878	173,-
40844	780 x 480 x 520	43879	134,-
40845	900 x 480 x 400	43880	119,-
40846	900 x 640 x 450	43881	151,-
40567	950 x 450 x 380	43882	121,-
40710	1150 x 250 x 220	43883	98,-
40580, 40709	1150 x 750 x 480	43884	194,-
40875	1550 x 550 x 465	43885	204,-
40876	1650 x 750 x 670	43886	320,-
40847	1150 x 350 x 150	43887	101,-
40848	1350 x 400 x 220	43888	128,-
40810	516 x 350 x 159	43889	60,-
41815	910 x 350 x 380	43890	124,-
41812	750 x 350 x 380	43891	109,-
41813	750 x 450 x 310	43892	118,-
41814	750 x 635 x 410	43893	148,-



### Würfelschaumset

Vorgestanzte Weichschaumeinlagen aus offenzelligem PU-Schaum. Die schnelle und einfache Lösung für Einzelstücke oder Kleinserien. Formanpassung ohne Werkzeug möglich. Zwei unterschiedliche Plattenstärken im Set, Deckeinsatz Noppenschaum 30 mm, Bodenschaum 10 mm. Noppenschaum für Deckel selbstklebend ausgestattet.

Passend für	Innenmass L x B x H ca. mm	Bestell-Nr.	Preis ohne MwSt. CHF
41810	516 × 350 × 159	43848	74,-
41811, 40678, 40564, 40702, 40703, 40877.	550 × 350 × 380	43854	87,-
41812	750 × 350 × 380	43850	132,-
41813	750 × 450 × 310	43851	140,-
41814	750 × 635 × 410	43852	197,-
41815	910 × 350 × 380	43853	140,-



### Würfelschaumset für K 411

Vorgestanzte Weichschaumeinlagen aus offenzelligem PU-Schaum. Zwei unterschiedliche Plattenstärken im Set, Deckeinsatz Noppenschaum 30 mm, Bodenschaum 10 mm.

Passend für	Innenmass L x B x H ca. mm	Bestell-Nr.	Preis ohne MwSt. CHF
41713	360 × 300 × 140	41726	37,-
41714	420 × 320 × 130	41727	38,-
41715	470 × 350 × 130	41728	43,-
41716	530 × 330 × 140	41729	48,-
41717	650 × 450 × 190	41730	84,-



### Individuelle Schaumeinsätze

Aus einer grossen Auswahl an Materialien fertigen wir massgeschneiderte Polstereinsätze, die in Schutz und Funktionalität perfekt auf ihr Transportgut abgestimmt sind. Sie liefern uns Fotos, Zeichnungen, 3D-Daten oder Originalteile – unsere Konstrukteure entwickeln für Sie ganz individuell die perfekt passenden Einsätze. Verschiedene Farben stehen Ihnen zur Auswahl.

## Mobilität



### Rollen Set 125 mm für K 424 XC

Rädersatz mit Vollgummibereifung und Kunststofffelge, spurlos. Erhöht die Bodenfreiheit auf 50 mm. Mit hochwertigem Kugellager und Steckachsen. Werkzeuglose Montage auf Knopfdruck an jeder K 424 XC möglich. Inklusive Aufbewahrungstasche.

Rollendurchmesser mm	Belastbarkeit bis max. kg	Bestell-Nr.	Preis ohne MwSt. CHF
125	50,0	41818	60,-

Passend für Kisten	Rollendurchmesser mm	Belastbarkeit bis max. kg	Bestell-Nr.	Preis ohne MwSt. CHF
41811, 41812, 41815	220	50,0	41819	158,-
41813	220	50,0	41832	158,-
41814	220	50,0	41833	158,-

### Offroad Set 220 mm

Mobilität auch in schwerem, unwegsamem Gelände. Hochwertige Luftbereifung für K 424 XC, Durchmesser 220 mm. Erhöht die Bodenfreiheit auf 65 mm. Rollen und Achse können ohne Werkzeug montiert und demontiert werden.



Bezeichnung	Rollendurchmesser mm	Belastbarkeit kg	Bestell-Nr.	Preis ohne MwSt. CHF
Set Bockrolle	100	100,0	40741	84,-
Set Lenkrolle	100	100,0	40742	105,-

### Clip-On Rollen

Mobilität für sämtliche Kisten ab einer Grösse von 550 x 350 mm Innenmass. Werkzeuglose Montage möglich. Aus Vollgummi, Ø 100 mm, Lenkrollen ausgestattet mit Radfeststeller. Tragkraft bis 100 kg bei 4 Rollen. Anordnungsempfehlungen: 2 Lenkrollen und 2 Bockrollen oder 4 Lenkrollen



Bestell-Nr.	Preis ohne MwSt. CHF
40738	38,-

### Anbaurollen

2 Rollen aus hochwertigem Polyamid, Ø 75 mm. Einfache Montage durch Verschraubung. Belastbarkeit 50 kg/Set. Optimal für Kisten mit einer Aussenlänge von 800 – 1000 mm.



Bezeichnung	Rollendurchmesser mm	Belastbarkeit bis max. kg	Bestell-Nr.	Preis ohne MwSt. CHF
Anbautrolley	54	30,0	40739	69,-

### Anbautrolley

Einfacher Selbstanbau. Trolley kann jederzeit werkzeuglos abgenommen werden. Optimal für Kisten mit einer Aussenlänge von 500 mm – 800 mm. Leicht laufendes Fahrwerk, Ø 54 mm. Tragkraft 30 kg.



Bestell-Nr.	Preis ohne MwSt. CHF
40740	22,-

### Ergänzungsset für Anbautrolley

Ergänzungsset für den Trolleyanbau an weiteren Boxen / Kisten.





**Untersetzwagen W 150**

Aluminium-Fahrgestell, niedrige Ausführung.  
 Fahrwerk: 2 Lenk- und 2 Bockrollen, Ø 125 mm, 40 mm breit, leicht laufend, gummibereift, "spurlos", rollengelagert, Fadenschutzscheiben.

Bezeichnung	Passend für Ausmass L x B ca. mm	Belastbarkeit bis max. kg	Bestell-Nr.	Preis ohne MwSt. CHF
Untersetzwagen W 150	600 x 400	150,0	40607	198,-
Untersetzwagen W 150	800 x 600	150,0	40608	208,-



**Untersetzwagen W 152**

Aluminium-Fahrgestell, hohe Ausführung.  
 Fahrwerk: 2 Lenk- und 2 Bockrollen in Eckanordnung, Ø 125 mm, 40 mm breit, leicht laufend, gummibereift, "spurlos", rollengelagert, Fadenschutzscheiben.

Bezeichnung	Passend für Ausmass L x B ca. mm	Belastbarkeit bis max. kg	Bestell-Nr.	Preis ohne MwSt. CHF
Untersetzwagen W 152	800 x 600	150,0	40680	298,-



**Schwerlast Untersetzwagen W 154**

Geschweisste Aluminium-Profilkonstruktion.  
 Rollen (2 Bock- und 2 Lenkrollen mit Feststeller) aus Polyamid, weiss.

Passend für Ausmass L x B ca. mm	Belastbarkeit kg	Bestell-Nr.	Preis ohne MwSt. CHF
800 x 600	300,0	45096	442,-
1200 x 800	600,0	45097	698,-



**Palettenunterbau**

Auf Wunsch können die Kisten mit einem Palettenunterbau versehen werden.  
 Paletten aus Holz, Kunststoff oder Aluminium.

**Zubehör**



**Bügelverschluss**

Bügelverschluss mit 3-stelliger, frei wählbarer Zahlenkombination.  
 Bügeldurchmesser 5 mm.

Passend zu	Bestell-Nr.	Preis ohne MwSt. CHF
alle ZARGES Kisten	46989	26,-

Passend zu	Bestell-Nr.	Preis ohne MwSt. CHF
alle ZARGES Kisten	46789	33,-

### TSA-Bügelverschluss

Bügelverschluss mit 3-stelliger, frei wählbarer Zahlenkombination. Das Bügelverschluss kann durch die amerikanische TSA zerstörungsfrei geöffnet werden.



Beschreibung	Bestell-Nr.	Preis ohne MwSt. CHF
Nur im Set gleich schliessend	40832	26,-
Komplette Baureihe gleich schliessend	40833	26,-

### Schloss-Set

Für alle Kisten mit Schlossvorbereitung in Klappverschlüssen. Bestehend aus 2 Schlössern und 2 Schlüsseln.



Bestell-Nr.	Preis ohne MwSt. CHF
40834	20,-

### Aufspringsicherungsfeder

Für alle Kisten mit ZARGES Comfort-Verschluss (Breite 54mm). Verhindert das unbeabsichtigte Aufspringen der Verschlüsse. Einfache Montage. Set bestehend aus 2 Aufspringsicherungsfedern und 2 Abdeckclips.



Montage	Bestell-Nr.	Preis ohne MwSt. CHF
Selbstanbau	41838	64,-
durch ZARGES	375891	98,-

### Verankerungsseil Edelstahl

Kunststoffummanteltes Edelstahlseil. Ein Seilende mit Schlaufe ausgestattet. Einfache Montage. Passend zu allen K 424 XC, K 470 und Euroboxen. Best.-Nr. 375891 inkl. Montage durch ZARGES, Best.-Nr. 41838 zum nachträglichen Selbstanbau.



Masse L x B x H, ca. mm.	Passend zu	Bestell-Nr.	Preis ohne MwSt. CHF
300 x 120 x 150	alle Kisten	41836	53,-

### Fixierungswinkelset

Werkzeuglose Fixierung durch Klettstreifen: haften auf den meisten Teppicheinlagen im PKW Kofferraum. Oberflächen eloxiert. Ausgestattet mit einem elastischem Gummiband zur Fixierung von Kleinteilen. Set bestehend aus 2 Stück.





**Hebemittel**

Tragfähigkeit bis zu 200 kg pro Kiste.  
Set bestehend aus 4 Stück  
Hebeschlingen.  
Verwendung ist auch in Kombination  
mit GGV-Zulassung möglich.

Material	Bestell-Nr.	Preis ohne MwSt. CHF
Chemiefaser	40745	345,-
Edelstahldraht	40746	389,-



**Individualisierung**



**SL 500 Elektronik-Schloss**

Transport und Aufbewahrung  
vertraulicher Unterlagen und  
Datenträger.  
Bis zu 50 PIN Codes frei programmierbar.  
Leichte Konfiguration über die  
Schlosstastatur.  
Einfache Verwaltung mehrerer Nutzer.  
Aufbruchsicherheit bis 400 kg.  
Manipulationssicherheit durch  
verschweissten Scharnierstab.  
Inklusive Montage.

Bestell-Nr.	Preis ohne MwSt. CHF
373378	564,-



**Panzerüberfalle**

Vorbereitet für Plombe und  
Bügelschloss.  
Für die Verwendung von Schlössern  
mit Bügeldurchmesser 8 mm.

### Prägeschild

Zum Anbringen an Behälter mit Prägung in DIN-Schrift, Grossbuchstaben, 20 mm Schrifthöhe, ein- und mehrzeilig.



Passend für Aussenmass ca. mm	Bestell-Nr.	Preis ohne MwSt. CHF
280 x 280	343904	14,-

### Klebeschild „Lieferschein“

Fester Platz für Versandetiketten. Beschriftung mit Kreide möglich. Leicht zu reinigen. Selbstklebend ausgestattet.



### Lackierung

Alle Farben nach RAL-Register sind mit handelsüblichem Lackaufbau lieferbar: Beschichtung nach TLA-0003 RAL 6031 F9 oder RAL 6031 HR, gemäss ZARGES Werksnorm. Beschichtung nach TLA-0033 RAL 6031 F9 oder RAL 6031 HR, handelsüblich.



### Prägung

In DIN-Schrift, Grossbuchstaben, 20 mm Schrifthöhe, ein- und mehrzeilig



### Wechselschild mit VA-Rahmen

Für Wechselschilder 100 x 100 mm. Individuell nach Ihren Anforderungen. Bitte fragen Sie an.



## Ersatzteile für Kisten



### Klappverschlüsse

ZARGES Comfort-Verschlüsse.  
Mit schwarzen Clip „K470“.  
Passend für alle K 470 und K 470 Plus.  
Mit blauen Clip „Eurobox“.  
Passend für alle Euroboxen.

Ausführung	Bestell-Nr.	Preis ohne MwSt. CHF
K 470	859778	12,-
Eurobox	859779	12,-



### Stapelecke für K 470

Aus Aluminiumguss.  
Passend für alle K 470 und K 470 Plus.

Bestell-Nr.	Preis ohne MwSt. CHF
831407	9,-



### Stapelecke für Eurobox

Aus schlagfestem blauen Kunststoff.  
Passend für alle Euroboxen.

Bestell-Nr.	Preis ohne MwSt. CHF
831430	6,-



### Ersatzteilset Eckstücke mit Laufrad

Set bestehend aus Eckstücke mit Laufrad links und rechts.  
Passend zur Baureihe K 424 XC.  
Inklusive Befestigungsmaterial und Montageanleitung.

Bestell-Nr.	Preis ohne MwSt. CHF
31000842	69,-



### Ausziehgriff für K 424 XC

3-fach.  
Inklusive Befestigungsmaterial und Montageanleitung.  
Passend für 41810, 41811 und 41816.

Bestell-Nr.	Preis ohne MwSt. CHF
31000840	96,-



### Ausziehgriff für K 424 XC

2-fach.  
Inklusive Befestigungsmaterial und Montageanleitung.  
Passend für 41812, 41813, 41814 und 41817.

Bestell-Nr.	Preis ohne MwSt. CHF
31000841	92,-

Bestell-Nr.	Preis ohne MwSt. CHF
859965	18,-

### Comfort-Federfallgriff

Passend für alle K 470 und K 424XC.  
Extra breiter Griff mit Kunststoffummantelung.



Bestell-Nr.	Preis ohne MwSt. CHF
859966	18,-

### Comfort-Federfallgriff für Eurobox

Passend für alle Euroboxen.  
Extra breiter Griff mit Kunststoffummantelung.



Auführung	Bestell-Nr.	Preis ohne MwSt. CHF
Lenkrolle	861780	34,-
Bockrolle	861781	28,-

### Ersatzrolle 125 mm

Leicht laufend, gummbereift,  
„spurlos“, rollengelagert,  
Fadenschutzscheiben.



Bestell-Nr.	Preis ohne MwSt. CHF
862292	46,-

### Lenkrolle 125 mm mit Feststeller

Leicht laufend, gummbereift,  
„spurlos“, rollengelagert,  
Fadenschutzscheiben.



#### Information

## Nicht das passende Ersatzteil gefunden?

Weitere Ersatzteile finden Sie in unserem ZARGES Ersatzteil-Prospekt oder unter [www.zarges.ch](http://www.zarges.ch)

**Gerne sind wir bei Fragen für Sie erreichbar:**

Tel.: 052 682 06 00

Fax: 052 682 06 04

E-Mail: [schweiz@zarges.ch](mailto:schweiz@zarges.ch)



## Für jede Kiste das ideale Zubehör.

Baureihe	Innenmass	350×250×150 mm	350×250×310 mm	550×350×150 mm	550×350×220 mm	550×350×310 mm	550×350×380 mm	550×550×220 mm	550×550×380 mm	550×550×580 mm	600×430×450 mm	600×560×440 mm	640×230×280 mm	690×460×380 mm	690×640×340 mm	690×640×430 mm	750×350×310 mm	750×550×380 mm	750×550×580 mm	
		Aussenmass	400×300×180 mm	400×300×340 mm	600×400×180 mm	600×400×250 mm	600×400×340 mm	600×400×410 mm	600×600×250 mm	600×600×410 mm	600×600×610 mm	650×480×480 mm	650×610×470 mm	690×280×310 mm	740×510×410 mm	740×690×370 mm	740×690×460 mm	800×400×340 mm	800×600×410 mm	800×600×610 mm
Baureihe	K 470	40835	40677	40810	40568	40678	40564	40849	40859	40836	40837	40839		40841	40842	40843		40565	40566	
	Eurobox		40700		40701	40702	40703										40704	40705	40706	
	ZARGES Box																			
	K424.XC																			
Kategorie	Bezeichnung																			
	Deckeltasche, gross			41820	41820	41820	41820	41820	41820	41820	41820	41820	41820	41820	41820	41820	41820	41820	41820	41820
Innenausstattung	Deckeltasche, klein	41821	41821	41821	41821	41821	41821	41821	41821	41821	41821	41821	41821	41821	41821	41821	41821	41821	41821	41821
	Attaché-Einsatz, gross			40626	40626	40626	40626	40626	40626	40626	40626	40626	40626	40626	40626	40626	40626	40626	40626	40626
	Attaché-Einsatz, klein			41834	41834	41834	41834	41834	41834	41834	41834	41834	41834	41834	41834	41834	41834	41834	41834	41834
	Werkzeugtasche			40627	40627	40627	40627	40627	40627	40627	40627	40627	40627	40627	40627	40627	40627	40627	40627	40627
	Werkzeugtasche, selbstklebend			40630	40630	40630	40630	40630	40630	40630	40630	40630	40630	40630	40630	40630	40630	40630	40630	40630
	Trennwandset			40730	40730	40730	40730	40730	40730	40730	40730	40730	40730	40730	40730	40730	40730	40730	40730	40730
	Verstellbares Alu-Trennwandset			40864	40865	40865	40865	40865	40865	40865	40865	40865	40865	40865	40865	40865	40865	40865	40865	40865
	Trennwandset für Mobil Box Office																			
	Kleinteilekasten – nur für Eurobox und ZARGES Box			40628	40628	40628	40628	40628	40628	40628	40628	40628	40628	40628	40628	40628	40628	40628	40628	40628
	Innenlasche mit Querteilern					41823	41829												41830	41831
	Schiebeverschlussbeutel			43831	43831	43831	43831	43831	43831	43831	43831	43831	43831	43831	43831	43831	43831	43831	43831	43831
	Verpackungskissen, feuerfest			43833	43833	43833	43833	43833	43833	43833	43833	43833	43833	43833	43833	43833	43833	43833	43833	43833
	Schaumauskleidungen	43860	43861	43862	43863	43864	43865	43866	43867	43868	43869	43871	43873	43874	43875	43876	43877	43878	43878	43878
	Würfelschaumset			40735	40735	43854	43854	40736										43855	43856	
	Mobilität	Rollen Set 125 mm																		
Offroad Set 220 mm																				
Clip-On Bockrollen Set				40741	40741	40741	40741	40741	40741	40741	40741	40741	40741	40741	40741	40741	40741	40741	40741	
Clip-On Lenkrollen Set				40742	40742	40742	40742	40742	40742	40742	40742	40742	40742	40742	40742	40742	40742	40742	40742	
Anbaurollen																	40738	40738	40738	
Trolley, abnehmbar				40739	40739	40739	40739	40739	40739	40739	40739	40739	40739	40739	40739	40739	40739	40739	40739	
Trolley Ergänzungsset				40740	40740	40740	40740	40740	40740	40740	40740	40740	40740	40740	40740	40740	40740	40740	40740	
Untersetzwagen W 150				40607	40607	40607	40607	40607	40607	40607	40607	40607	40607	40607	40607	40607	40607	40607	40608	40608
Untersetzwagen W 152																			40680	40680
Schwerlast Untersetzwagen W 154																			45096	45096
Palettenunterbau (auf Anfrage)																		x	x	
Zubehör	Bügelschloss	46989	46989	46989	46989	46989	46989	46989	46989	46989	46989	46989	46989	46989	46989	46989	46989	46989	46989	
	TSA-Bügelschloss	46789	46789	46789	46789	46789	46789	46789	46789	46789	46789	46789	46789	46789	46789	46789	46789	46789	46789	
	Schloss-Set, nur im Set, gleich schliessend	40832	40832	40832	40832	40832	40832	40832	40832	40832	40832	40832	40832	40832	40832	40832	40832	40832	40832	
	Schloss-Set, komplette Baureihe gleich schliessend	40833	40833	40833	40833	40833	40833	40833	40833	40833	40833	40833	40833	40833	40833	40833	40833	40833	40833	
	Aufspringsicherungsfeder	40834	40834	40834	40834	40834	40834	40834	40834	40834	40834	40834	40834	40834	40834	40834	40834	40834	40834	
	Klebeschild für Lieferscheine		343904	343904	343904	343904	343904	343904	343904	343904	343904	343904	343904	343904	343904	343904	343904	343904	343904	343904
	Verankerungsseil, Selbststanbau	41838	41838	41838	41838	41838	41838	41838	41838	41838	41838	41838	41838	41838	41838	41838	41838	41838	41838	
	Verankerungsseil, durch ZARGES	375891	375891	375891	375891	375891	375891	375891	375891	375891	375891	375891	375891	375891	375891	375891	375891	375891	375891	
	Hebeschlinge aus Chemiefasern – nur für K 470			40745	40745	40745	40745	40745	40745	40745	40745	40745	40745	40745	40745	40745	40745	40745	40745	
	Hebeschlinge aus rostfreiem Edelstahl – nur für K 470			40746	40746	40746	40746	40746	40746	40746	40746	40746	40746	40746	40746	40746	40746	40746	40746	
	Fixierungswinkel-Set	41836	41836	41836	41836	41836	41836	41836	41836	41836	41836	41836	41836	41836	41836	41836	41836	41836	41836	

### Kombinationsmöglichkeiten

Bestell-Nr.	Beschreibung	40626	40627	40628	40730	40735, 40736	40864, 40865, 40866
		Attaché-Einsatz	Werkzeugtasche	Kleinteilekasten	Trennwandset	Würfelschaumset	Alu-Trennwandset
40626	Attaché-Einsatz	-	-	-	✓	✓	-
40627, 40630	Werkzeugtasche	-	-	-	✓	✓	-
41820, 41821	Deckeltasche	-	-	-	✓	✓	✓
40730	Trennwandset	✓	✓	✓	-	-	-
40735, 40736	Würfelschaumset	✓	✓	✓	-	-	-
40864, 40865, 40866	Alu-Trennwandset	-	-	-	-	-	-

780×480×520 mm	900×480×400 mm	900×640×450 mm	950×450×380 mm	1.150×250×220 mm	1.150×350×150 mm	1.150×750×480 mm	1.350×400×220 mm	1.550×550×465 mm	1.650×750×670 mm	400×330×380 mm	516×350×159 mm	550×350×310 mm	750×350×380 mm	750×450×310 mm	750×635×410 mm	910×350×380 mm	450×290×180 mm	550×350×220 mm	550×350×310 mm	750×350×310 mm	850×450×350 mm	
830×530×550 mm	950×530×430 mm	950×690×480 mm	1.000×500×410 mm	1.200×300×250 mm	1.200×400×180 mm	1.200×800×510 mm	1.400×450×250 mm	1.600×600×495 mm	1.700×800×700 mm	450×410×455 mm	550×400×233 mm	600×400×385 mm	800×400×455 mm	800×500×385 mm	800×685×485 mm	960×400×455 mm	500×340×200 mm	600×400×240 mm	600×400×330 mm	800×400×330 mm	900×500×370 mm	
40844	40845	40846	40567	40710	40847	40580	40848	40875	40876													
										41809	41810	41811	41812	41813	41814	41815		40860	40861	40877	40862	40863
41820	41820	41820	41820		41820	41820	41820	41820	41820			41820	41820	41820	41820	41820		41820	41820	41820	41820	
41821	41821	41821	41821		41821	41821	41821	41821	41821		41821	41821	41821	41821	41821	41821	41821	41821	41821	41821	41821	
40626	40626	40626	40626		40626	40626	40626	40626	40626			40626	40626	40626	40626	40626		40626	40626	40626	40626	
41834	41834	41834	41834		41834	41834	41834	41834	41834	41834	41834	41834	41834	41834	41834	41834		41834	41834	41834	41834	
40627	40627	40627	40627		40627	40627	40627	40627	40627			40627	40627	40627	40627	40627		40627	40627	40627	40627	
40630	40630	40630	40630		40630	40630	40630	40630	40630			40630	40630	40630	40630	40630		40630	40630	40630	40630	
												40730						40730	40730			
			40866								41835							40864	40865	40865	40866	
																		40628	40628	40628	40628	
											41822	41823	41824	41826	41827	41828						
43831	43831	43831	43831		43831	43831	43831	43831	43831													
43833	43833	43833	43833		43833	43833	43833	43833	43833													
43879	43880	43881	43882	43883	43887	43884	43888	43885	43886	43889	43864	43891	43892	43893	43890			43863	43864	43876		
				40737						43848	43854	43850	43851	43852	43853			40735	43854	43855		
										41818	41818	41818	41818	41818	41818	41818						
										41819	41819	41832	41833	41819								
40741	40741	40741	40741		40741	40741	40741	40741	40741									40741	40741	40741	40741	
40742	40742	40742	40742		40742	40742	40742	40742	40742									40742	40742	40742	40742	
40738	40738	40738	40738	40738																	40738	40738
																		40739	40739	40739	40739	
																		40740	40740	40740	40740	
																		40607	40607			
						45097																
		x				x		x	x													
46989	46989	46989	46989	46989	46989	46989	46989	46989	46989	46989	46989	46989	46989	46989	46989	46989	46989	46989	46989	46989	46989	
46789	46789	46789	46789	46789	46789	46789	46789	46789	46789	46789	46789	46789	46789	46789	46789	46789	46789	46789	46789	46789	46789	
40832	40832	40832	40832	40832	40832	40832	40832	40832	40832													
40833	40833	40833	40833	40833	40833	40833	40833	40833	40833													
40834	40834	40834	40834	40834	40834	40834	40834	40834	40834	40834	40834	40834	40834	40834	40834	40834	40834	40834	40834	40834	40834	
343904	343904	343904	343904		343904	343904	343904	343904	343904		343904	343904	343904	343904	343904	343904	343904	343904	343904	343904	343904	
41838	41838	41838	41838	41838	41838	41838	41838	41838	41838	41838	41838	41838	41838	41838	41838	41838						
375891	375891	375891	375891	375891	375891	375891	375891	375891	375891	375891	375891	375891	375891	375891	375891	375891						
40745	40745	40745	40745		40745	40745	40745	40745	40745													
40746	40746	40746	40746		40746	40746	40746	40746	40746													
41836	41836	41836	41836	41836	41836	41836	41836	41836	41836	41836	41836	41836	41836	41836	41836	41836	41836	41836	41836	41836	41836	

Kombinationsmöglichkeiten sind abhängig von den Kistenhöhen.  
 Unter Umständen müssen z. B. Teile des Trennwandsets gekürzt oder  
 eine Lage des Würfelschaumsets muss weggelassen werden.

# Spezialkisten – wie geschaffen für Ihre Anforderungen.

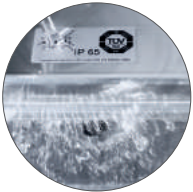

## Optimaler Schutz

vor Vibrationen, Staub, Nässe, elektromagnetischen Störungen oder extremen Temperaturen.



## Komplettlösungen für sicheren Transport

inkl. Schaumeinsatz, Lackierung, Beschriftung, Prüfungen in eigenen Testanlagen, Zulassung, Zertifikaten.

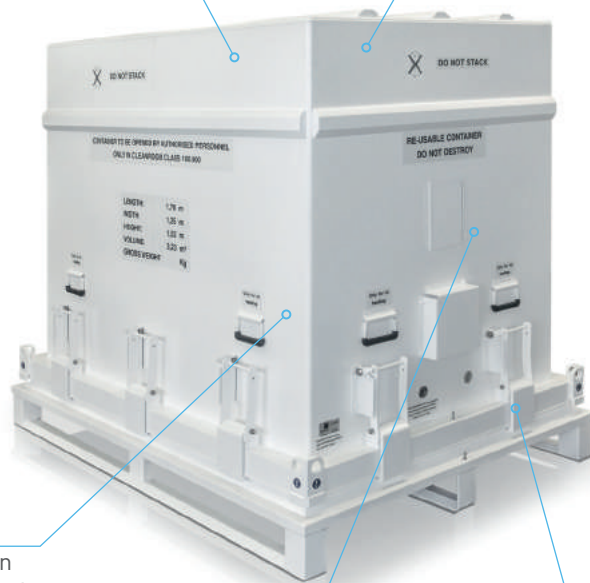

## Schnelle & professionelle Projektentwicklung

durch erfahrene Spezialisten und enge Zusammenarbeit mit dem Auftraggeber.



## Individuelle Sonderlösungen

von der K 470 in Sonderabmessung über grosse Spezialkonstruktionen bis hin zum gasdichten Spezialbehälter mit integrierter Klimaanlage.



## Lagerungs- und Transportlösungen

für Grossgeräte, Bauteile und andere Komponenten – auf Land-, See- und Luftweg.

## K 473 Schwerlastbehälter



**Die Baureihe K 473 ist besonders gut geeignet für hohe Zuladungen, z.B. schwere Maschinen, Motoren oder Ausrüstungsgegenstände.**

- Robuste Ausführung, besonders gut geeignet für hohe Zuladungen.
- Deckel abnehmbar, mit Dichtung ausgestattet.
- Stabile, gross dimensionierte Rand- und Bodenprofilrahmen aus Vollprofilen, durch hochfesten Formschluss dauerhaft mit Mantel- und Bodenblech verbunden.
- Umlaufende Sicken und Ecksicken für zusätzliche Formstabilität.
- ZARGES Comfort-Handgriffe für ergonomische Handhabung und Belastungen bis 50 kg.
- Ausgestattet mit den neuen ZARGES Comfort-Verschlässen.
- Sicherung durch Steckschloss, Plomben, Aufspringsicherungsfeder oder Vorhängeschloss (max. Bügelstärke 6 mm) möglich.
- Leichtes Durchgangsmass = Innenmass, keine Einschränkung durch oberes Randprofil.
- Lackierung in allen handelsüblichen Ausführungen möglich.



Palettenunterbau mit Eckfüssen



Optionale, abnehmbare Rollen

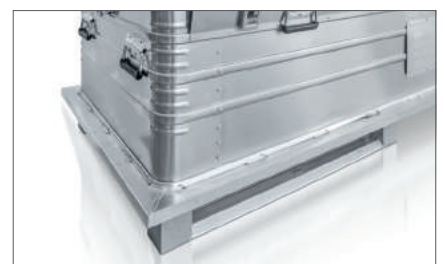

Palettenunterbau mit Kufen

Auch als **UN- zugelassene  
Gefahrgutverpackung**  
lieferbar.

## K 475 Transport- und Lagerbehälter, wasserdampfdicht

01



**Wasserdampfdichte Transport- und Lagerbehälter der Baureihe K 475 sind wiederverwendbare Mehrwegverpackungen hoher Qualifikation.**

Auch als **UN- zugelassene Gefahrgutverpackung** lieferbar.  
Lichtes Durchgangsmass bei Kisten K 475 ca. 32 mm geringer als Innenmass.

- Wasserdampfdichte, stapelbare Spezial-Mehrwegverpackung aus korrosionsbeständigem Aluminium.
- Behälter dichtgeschweisst, Dichtigkeit IP 67.
- Stabile Stapelecken an Boden und Deckel.
- Abnehmbarer Deckel mit umlaufender Dichtung.
- Selbstarretierende Federverschlüsse.
- Ergonomische, hoch belastbare Federfallgriffe.
- Druckausgleichsventil und Feuchtigkeitsanzeiger.
- HF-Abschirmung optional möglich.



ZARGES Comfort-Verschluss mit Aufspringsicherungsfeder



Automatisches Druckausgleichsventil und Feuchtigkeitsanzeiger serienmässig



Innenmass L x B x H ca. mm	Aussenmass L x B x H ca. mm	Volumen ca. l	Gewicht kg	Bestell-Nr.	Preis ohne MwSt.
360 x 360 x 265	400 x 400 x 300	34	5,5	45133	Preis auf Anfrage
460 x 460 x 365	500 x 500 x 400	77	8,2	45135	Preis auf Anfrage
560 x 360 x 365	600 x 400 x 400	74	7,8	45138	Preis auf Anfrage
760 x 360 x 265	800 x 400 x 300	73	9,1	45141	Preis auf Anfrage
760 x 560 x 460	800 x 600 x 500	196	16,8	45145	Preis auf Anfrage

## Wasserdampfdichte Grossbehälter



### Wasserdampfdichte Gross-, Sonder- und Haubenbehälter für den Transport und die Verpackung von grossen Geräten.

- Bei abgenommener Haube können die Geräte auf dem Unterteil betrieben werden. Die Behälter können mit Schaumeinsätzen oder mit schwingungsgedämpften Plattformen ausgestattet werden.
- Innovative Details wie Schockdämpfungen, Halterungen und Handlings-Hilfen für problemlose, ergonomische und sichere Handhabung.
- Nach UN-Bestimmungen als Gefahrgutverpackung geprüft und zugelassen, d. h. vorschriftsgemässer öffentlicher Transport möglich.

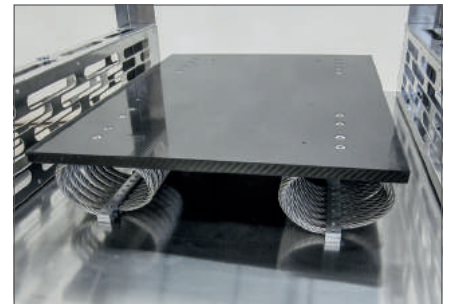

Aufnahmefähig, schwingend gelagert mit Gummipuffer oder Drahtseildämpfer



Sicherheitselement Berstscheibe: Schutz bei plötzlichem Druckabfall in der Umgebung

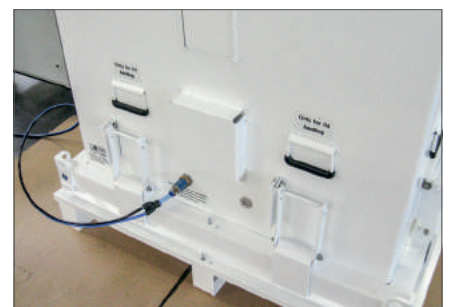

Wasserdampfdichter Behälter bei Dichtheitsprüfung durch Überdruck

## Modulcontainer

01



Modulcontainer mit Sonderlackierung



Sonderausführung:  
Modulcontainer als Arbeitstisch verwendbar

### Dichter Transportbehälter für das ZARGES Modulsystem.

**ZARGES Modulcontainer sind Transport- und Lagerbehälter für Sanitätsmaterial, Werkzeuge, Ersatzteile etc. bei Militär, Katastrophenschutz und Rettungsdiensten. Vorbereitet zur Aufnahme von geschlossenen ISO-Norm-Modulen/Modulkörben. Dieses bietet die Möglichkeit der verbrauchsgerechten Kommissionierung und des schnellen Austausches von voll gegen leer im Lager oder am Einsatzort.**

- Hochfeste, korrosionsbeständige Aluminiumlegierung.
- Rahmenprofil mit angeschweissten Blechen, Schutzart IP 65.
- Schwimmend gelagerte Verschlussaufnahmen.
- Loser Deckel, Verbindung mit 4 Knebelverschlüssen.
- Stapelbar durch Stapelnoppen und Vertiefungen.
- Je Stirnseite 2 versenkte Fallgriffe.
- Umlaufende Dichtung an der Vorderseite.
- Innen mit 6 Paar Auflageschienen für maximal 6 Moduleinsätze.
- Aussenmass (L × B × H, ca. mm): 685 × 465 × 775 inkl. Deckel.
- Standardausführung ohne Zubehör.

### Zubehör

- Geschlossene Module bzw. Modulkörbe in ISO-Norm (L × B: 600 × 400 mm, H: 50 mm, 100 mm, 200 mm).

## Behälter in Haubenform

**Transport- und Lagerbehälter in Haubenform sind Sonderbehälter, die für die Verpackung von schwerem Gerät eingesetzt werden.**

- Unterteil mit flacher Bodenplatte, geeignet zur Aufnahme von Halterungen.
- Eingebaute Geräte können bei abgenommener Haube betrieben werden.
- Haubenoberteil kann optional mit Stapellecken oder Hebemitteln ausgestattet werden.
- Behälterunterteil kann optional mit einer Palette ausgestattet werden.
- Schwingungsdämpfung mittels Gummipuffer oder Drahtseilelementen.
- Zusätzlicher Schutz durch Schaumausstattungen.



Unterteil mit Auffahrrampe



Palettenunterbau vereinfacht das Handling



Transportsicherung im Unterteil

## Behälter mit Radio-Frequency Identification (RFID)

**Mehr Transparenz und geringere Kosten: mit RFID-Lösungen von ZARGES.**

- ZARGES Behälter sind auf Anfrage flexibel und vielseitig mit RFID-Technologie ausstattbar.
- Für mehr Wirtschaftlichkeit bei Transport oder Inventur.
- Mehr Transparenz und Effizienz in Logistikprozessen.
- Einfache Informationsspeicherung möglich.
- Globale Sendungsverfolgung über GPS oder GSM.
- Verdecktes, kontaktloses Lesen.
- Gleichzeitiges Erfassen aller Codes.
- Globaler Datentransfer in Echtzeit.



## Faltkisten Retour<sup>®</sup> für Stückgüter

01



Rammenschutzleisten aus Hartholz



Deckel mit Schwingscharnier

### Faltbare Mehrwegverpackung aus Aluminium.

- Mit wenigen Handgriffen von einer Person zusammenfaltbar.
- Einfaches Handling durch ineinander greifende Profile mit Aushebesicherung an Bodenwanne und Seitenteilen.
- Rammenschutzleisten.
- Hohe Stabilität durch dreifache Profileinfassung der Aussenwände.
- Faltverhältnis 1:3.
- Deckel über Schwingscharnier fest mit Rückwand verbunden.
- Stirnwände und Deckel mit zusätzlichen, aussen liegenden Versteifungsprofilen.
- Selbstrastende Verschlüsse, plombierbar und / oder mit Bügelschloss zu sichern.
- Stapelecken.
- Rollenbahngängig.
- 15 mm Freiraum in zusammengelegtem Zustand (für z.B. Innenauskleidung).
- Lieferung erfolgt mit Holzpalette und Holz-Rammenschutzleisten.
- Sondergrößen auf Anfrage.

Innenmass L x B x H ca. mm	Aussenmass L x B x H ca. mm	Volumen ca. l	Faltmass Höhe ca. mm	Gewicht kg	max. Bruttomasse Gefahrgutzulassung kg	Bestell-Nr.	Preis ohne MwSt.
730 x 530 x 570	800 x 600 x 600	221	145	21,0	120,0	45070	auf Anfrage
1130 x 730 x 740	1200 x 800 x 900	610	287	62,0	180,0	45073	auf Anfrage

**Hinweis:** Aluminium-Palette und Aluminium-Rammenschutzleisten sind Sonderausstattung. Auch als UN- zugelassene Gefahrgutverpackung lieferbar.

## Mitraset® 19"-Gehäuse – Tragegehäuse für Elektronik-Geräte



**Mitraset® 19"-Gehäuse aus Aluminium sind für die Aufnahme von Elektronik-Geräten im 19"-Raster gemäss DIN EN 60297-3-100 sowie EIA-310-E konzipiert. Die zu schützenden Elektronikgeräte werden in den elastisch aufgehängten Schwingrahmen eingesetzt und verschraubt und sind so optimal geschützt.**

### Schutzfunktionen

- Abhalten mechanischer Belastungen wie Stösse, Schläge und Schwingungen.
- Schutz vor elektromagnetischen Störungen wie Radiowellen, Blitzschlag etc. sowie vor allgemeinen Umwelteinwirkungen wie Hitze, Feuchtigkeit, Nässe, Staub etc.

### Haupteinsatzbereiche für die Mitraset® Gehäuse sind:

- Militärische Anwendungen, im Bereich der Telekommunikation und der Elektronikindustrie.
- Verkehrsinfrastruktur wie Bahnsicherheit, Verkehrsleitsysteme.
- Überall dort, wo empfindliche Elektronik mobil und/oder ausserhalb von Gebäuden eingesetzt werden muss.

Ausführliche Informationen finden Sie im Katalog „Lösungen für Wehrtechnik, Polizei und Katastrophenschutz“



Mitraset® Classic



Mitraset® Racklite



Mitraset® Racklite Basic

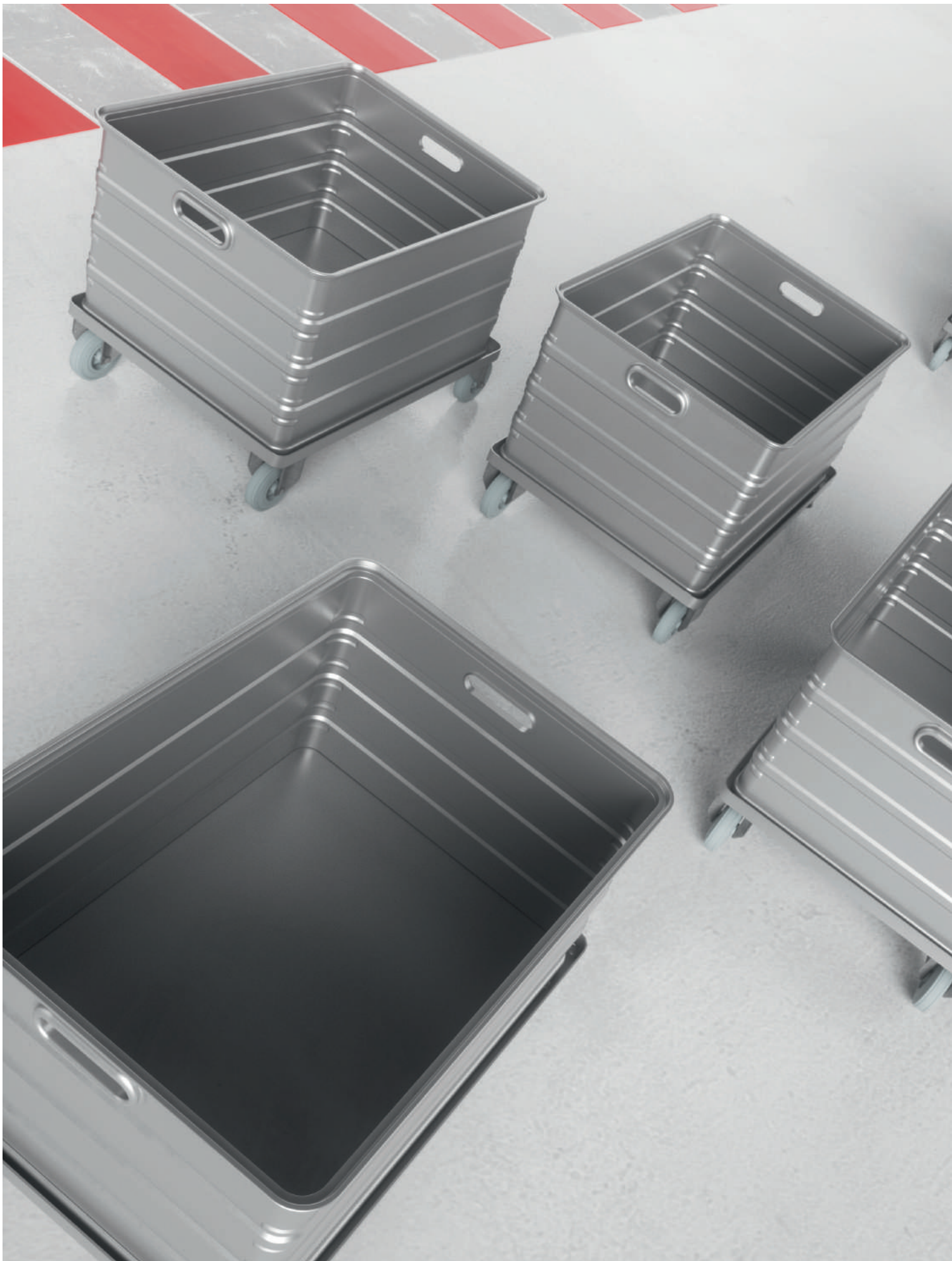

# 02

## Kästen, Körbe und Paletten – Lösungen für die Logistik.

Transportkasten K 270	56
Transportkorb K 250 und K 251	57
Abfallsammler	57
Aluminium-Flachpaletten	58–59

## Transportkästen K 270



**Für geschützte Lagerung und sicheren Transport – bei jeder Temperatur.**

- Universalkästen aus Aluminium.
- Rand- und Bodenprofilrahmen aus Vollprofilen.
- Profilstöße vollverschweisst.
- Ergonomische Schalengriffe an den Stirnseiten.
- Für Rollenbahnen und Förderbänder geeignet.
- Auf Wunsch Codierleisten für Zielsteuerung.
- Abgestimmt auf Palettenmasse nach DIN 15 141.



Umlaufende Sicken und Ecksicken



Schalengriff an Stirnseite

Innenmass L x B x H ca. mm	Aussenmass L x B x H ca. mm	Volumen ca. l	Gewicht kg	Bestell-Nr.	Preis ohne MwSt. CHF
720 x 540 x 400	760 x 580 x 425	155	5,3	40551	196,-
720 x 540 x 300	760 x 580 x 325	117	4,6	40552	188,-
720 x 540 x 200	760 x 580 x 225	77	4,2	40553	168,-
540 x 340 x 300	580 x 380 x 325	55	3,0	40554	134,-
540 x 340 x 200	580 x 380 x 225	37	2,5	40555	130,-



Untersetzwagen W 152



Untersetzwagen W 150

### Zubehör

Bzeichnung	Bestell-Nr.	Preis ohne MwSt. CHF
Untersetzwagen W 150 (für 760 x 580 mm)	40608	208,-
Untersetzwagen W 150 (für 760 x 580 mm)	40680	298,-
Untersetzwagen W 152 (für 580 x 380 mm)	40607	198,-

## Transportkorb K 250

**Stapelbare, robuste und leichte Lösung für den universellen Einsatz im inner-betrieblichen Transport.**

- Gerade Ausführung.
- Durch robuste Stapelwinkel aufeinander stapelbar.
- Ergonomische Schalengriffe an den Stirnseiten.
- Rutschleisten aus Kunststoff.

Innenmass L x B x H ca. mm	Aussenmass L x B x H ca. mm	Volumen ca. l	Gewicht kg	Bestell-Nr.	Preis ohne MwSt. CHF
540 × 340 × 280	580 × 380 × 300	52	2,5	40781	168,-
700 × 440 × 280	740 × 480 × 300	86	3,1	40782	204,-

### Zubehör

Bezeichnung	Bestell-Nr.	Preis ohne MwSt. CHF
Untersetzwagen W 152 (zu 40781 + 40782)	40609	325,-



## Transportkorb K 251

**Robuste, innerbetriebliche Transportlösung, im leeren Zustand platzsparend ineinander stapelbar.**

- Konische Ausführung.
- Ineinander stapelbar.
- Ergonomische Schalengriffe an den Stirnseiten.
- Rutschleisten aus Kunststoff.

Innenmass L x B x H ca. mm	Aussenmass L x B x H ca. mm	Volumen ca. l	Gewicht kg	Bestell-Nr.	Preis ohne MwSt. CHF
630 × 375 × 280	640 × 380 × 280	89	3,0	40783	210,-



## Abfallsammler, eloxiert

**Hygienische, elegante Lösung für die innerbetriebliche Abfallsammlung.**

- Stabiles Rand- und Bodenprofil.
- Glatte Seitenwände.
- Stapelbar.
- Eloxiert.

Innenmass L x B x H ca. mm	Volumen ca. l	Gewicht kg	Bestell-Nr.	Preis ohne MwSt. CHF
300 × 264 × 500	39	2,6	46084	176,-
300 × 300 × 500	35	3,5	40747	162,-

### Zubehör

Bezeichnung	Bestell-Nr.	Preis ohne MwSt. CHF
Eloxierter Leichtmetall-Auflagendeckel, passend für 40747	40757	45,-



## Aluminium-Flachpalette mit Eckfüßen



**Leichte, hygienische Palettenlösung mit glatter, leicht zu reinigender Oberfläche zum Einsatz in allen Temperaturzonen.**

- Rahmen und Quersprossen aus geschlossenen, hochfesten und korrosionsbeständigen Aluminium-Profilen.
- Nahtstellen wasserdicht verschweisst.

Abmessungen ca. mm	Sprossenanzahl	Gewicht kg	Tragkraft kg	Bestell-Nr.	Preis ohne MwSt.
800 × 600 × 150	3	7,4	600,0	45162	Preis auf Anfrage
1200 × 800 × 150	4	11,2	600,0	45172	Preis auf Anfrage
1200 × 1000 × 150	5	12,8	600,0	45182	Preis auf Anfrage

## Aluminium-Flachpalette mit langen Eckfüßen



**Hygienische Palette, robust und rollenbahngängig.**

- Rahmen und Längssprossen aus geschlossenen, hochfesten und korrosionsbeständigen Aluminium-Profilen.
- Extra lange Eckfüsse (L = 300 mm) vereinigen die Vorteile von Kufenunterbau und Eckfüßen. Sie sind z.B. rollenbahngängig und geeignet für Hochregallager.
- Grosser Freiraum für Gabelzinken-Einfahrt. Keine störende, durchgehende Kufe, daher geringere Beschädigungsgefahr.
- Nahtstellen wasserdicht verschweisst.

Abmessungen ca. mm	Sprossenanzahl	Gewicht kg	Tragkraft kg	Bestell-Nr.	Preis ohne MwSt.
1200 × 800 × 150	4	12,3	1000,0	45175	Preis auf Anfrage
1200 × 1000 × 150	5	13,9	1000,0	45185	Preis auf Anfrage

## Aluminium-Flachpalette mit Kufen

**Hygienische Palettenlösung mit glatter, leicht zu reinigender Oberfläche mit Kufen für den Einsatz im Hochregallager.**

- Rahmen und Quersprossen aus geschlossenen, hochfesten und korrosions-beständigen Aluminium-Profilen.
- Kufen mit Mittelstütze.
- Nahtstellen wasserdicht verschweisst.
- Rollenbahngängig.

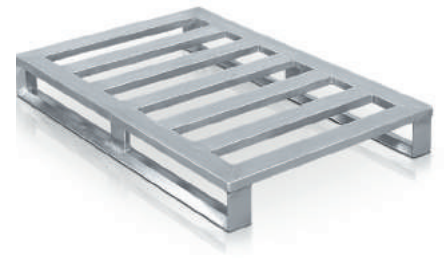

02

Abmessungen ca. mm	Sprossenanzahl	Gewicht kg	Tragkraft kg	Bestell-Nr.	Preis ohne MwSt.
1200 × 800 × 150	5	10,8	1000,0	45173	Preis auf Anfrage
1200 × 1000 × 150	5	12,4	1000,0	45183	Preis auf Anfrage

## Aluminium-Flachpalette mit Kufen und Eckfüßen

**Rollenbahngängige Aluminiumpalette mit Kufen für höchste Beladungen im Reinraumbereich.**

- Rahmen und Quersprossen aus geschlossenen, hochfesten und korrosions-beständigen Aluminium-Profilen.
- Kufen mit Mittelstütze und 4 Eckfüßen.
- Nahtstellen wasserdicht verschweisst.
- Rollenbahngängig.



Abmessungen ca. mm	Sprossenanzahl	Gewicht kg	Tragkraft kg	Bestell-Nr.	Preis ohne MwSt.
1200 × 800 × 150	6	13,2	1500,0	45174	Preis auf Anfrage
1200 × 1000 × 150	6	15,0	1500,0	45184	Preis auf Anfrage



# 03

## Wagen und Regalsysteme – komplexe Abläufe effizient strukturieren.

Schrankwagen	62–69
Kastenwagen	70–77
Datenentsorgungs- und Sicherheitsbehälter	78–79
MPO Funktionswagen	80–81
Kommissionierregal	82–83
Kommissionierwagen	84–85

# Schrankwagen W 105 N – Ergonomie und Komfort nach Mass.

## 1 Robust und leicht

durch stabilen Korpus aus eloxiertem Aluminium-Blech und Profilen.

## 2 Ausgezeichneter Staubschutz

durch umlaufende Türdichtung zwischen Korpus und Türblättern.

## 3 Sicherer Transport

durch ergonomisch geformte und plombierbare Türverriegelung.

## 4 Einfache Reinigung

durch glatten Innenraum und eloxierte Oberfläche.

## 5 Hohe Stabilität

durch robusten Unterbau mit Torsionsrohr aus Stahl, phosphatiert und pulverbeschichtet.

## 6 Optimale Mobilität

durch 2 Lenk- und 2 Bockrollen in Eckanordnung, leicht laufend und spurlos.

## 7 Bestens geschützt

durch Kunststoffpolsterung als Abweiser.

## 8 Komfortables Handling

durch ergonomisch geformten Schiebegriff aus Alu-Profil.



## Universalschrankwagen W 105 N



**Funktioneller Schrankwagen für Frischwäsche, Schmutzwäsche und viele andere Güter.**

- Aluminium-Schrankwagen, eloxiert, für vielfältige Einsätze.
- Glatter Innenraum, keine Spülschatten.
- Standard mit fest montiertem Zwischenboden (ausgenommen 41861 und 46862).
- Optional mit individuellem Innenleben.
- Ergonomischer Schiebegriff aus eloxiertem Alu-Profil auf der Lenkrollenseite.
- Fahrwerk: 2 Lenk- und 2 Bockrollen in Eckanordnung, Ø 200 mm, leicht laufend, gummibereift, „spurlos“, mit Fadenschutzscheiben.
- Unter Verwendung entsprechender Sonder-Fahrwerksrollen auch geeignet für Container-Waschanlagen.



Innere Länge, ca. mm	1.120	1.120	1.250	790	790	1.120	1.250
Innere Breite, ca. mm	550	550	620	550	550	550	620
Innere Höhe, ca. mm	1.415	1.030	1.415	1.415	1.030	1.415	1.415
Äussere Länge, ca. mm	1.260	1.260	1.390	930	930	1.260	1.390
Äussere Breite, ca. mm	630	630	700	630	630	630	700
Äussere Höhe, ca. mm	1.735	1.355	1.740	1.740	1.355	1.735	1.740
Volumen, ca. l	870	630	1.090	610	445	870	1.090
Gewicht, ca. kg	72,0	65,0	84,0	66,0	56,0	64,0	76,0
Bestell-Nr.	41850	41851	41852	41854	41858	41861	41862
Preis ohne MwSt.	auf Anfrage	auf Anfrage	auf Anfrage	auf Anfrage	auf Anfrage	auf Anfrage	auf Anfrage

## Modulschrankwagen W 105 N

**Systemgerechter Bestandteil des ZARGES Modulsystems für effiziente Logistikabläufe.**

- Aluminium-Schrankwagen, eloxiert, für vielfältige Einsätze.
- Regaleinsatz für die Aufnahme von ZARGES ISO-Norm-Modulen.
- Einschubschienen fest, mit ABS-Trägerschienen für reibungsfreies Gleiten der Module.
- Ergonomischer Schiebegriff aus eloxiertem Alu-Profil auf der Lenkrollenseite.
- Fahrwerk: 2 Lenk- und 2 Bockrollen in Eckanordnung, Ø160 mm, leicht laufend, gummibereift, „spurlos“, mit Fadenschutzscheiben.
- Lenkrollen mit Radfeststeller.
- Unter Verwendung entsprechender Sonder-Fahrwerksrollen auch geeignet für Container-Waschanlagen.



Innere Länge, ca. mm	477	920	1.363	920
Innere Breite, ca. mm	620	620	620	620
Innere Höhe, ca. mm	1.253	1.253	1.253	1.253
Äussere Länge, ca. mm	615	1.060	1.505	1.060
Äussere Breite, ca. mm	700	700	700	700
Äussere Höhe, ca. mm	1.540	1.530	1.530	1.530
Volumen, ca. l	370	710	1.055	710
Gewicht, ca. kg	45,0	67,0	78,0	62,0
Anzahl Einschubebenen	1 × 8	2 × 16	3 × 8	2 × 8
Bestell-Nr.	<b>41869</b>	<b>41870</b>	<b>41871</b>	<b>41872</b>
Preis ohne MwSt.	auf Anfrage	auf Anfrage	auf Anfrage	auf Anfrage

## W 105 N Innenausstattung



**Zwischenböden fest montiert**  
Für universelle Anwendungen.



**Einschubebenen für ZARGES ISO-Norm-Module**  
ABS-Trägerschienen gewährleisten ein reibungs-  
freies Gleiten der Module.



**Zwischenböden klappbar**  
Sicheres und ergonomisches Arbeiten,  
geeignet zum Transport von Frisch- und  
Schmutzwäsche sowie Abfall in Säcken.



**Zwischenböden höhenverstellbar mithilfe von  
Rasterschienen**  
Geeignet für unterschiedliche Verpackungs-  
größen.



**Zwischenböden herausnehmbar**  
Böden können variabel verwendet und  
separat gereinigt werden.

## W 105 N Zubehör und Individualisierung



**Farbliche Kennzeichnung**  
Zur Individualisierung.



**Dachabweiser und Eckenverstärkung**  
Zum Schutz des Korpus während des Lkw-Transports.



**Schlossanbau**  
Gleich- und verschiedenschliessend für sicheren Transport.

03



**Deichsel und Kupplung für Zugbetrieb**  
Für innerbetrieblichen Transport (von bis zu max. 5 Wagen).



**Etikettrahmen in verschiedenen Grössen**  
Einfache Halterung für herausnehmbare Beschriftung.



**Sonderrollen**  
Edelstahlrollen mit Richtungsfeststeller, Zentralstopp und Totalfeststeller, für unterschiedliche Anwendungen.



**Beschriftungstafel**  
Zum einfachen Beschriften direkt am Wagen, selbstklebend und wiederbeschreibbar.



**Plombierung**  
Zum Versiegeln des Behälters gegen unbefugtes Öffnen.



**Dachreling**  
Zum Sichern von Gütern auf dem Wagendach.

## W 105 N Gefahrgut



Sicherer Übergang von Handlauf zu Geländer



Zentralverschluss



Abweiserrahmen mit Kunststoffpolsterung

**Schrankwagen mit UN-Zulassung für den Einsatz von UN 3291. Kontaminierte OP-Instrumente werden zur Desinfektion und Aufbereitung zwischen Krankenhaus und Dienstleistungsbetrieb transportiert. Wegen der Ansteckungsgefahr werden diese Gegenstände als Gefahrgut UN 3291 Klinische Abfälle deklariert.**

- Aluminium-Schrankwagen.
- Offene Korpusseite mit umlaufendem Profilrahmen.
- Eckverbindung durch Eckstücke aus Aluminium-Guss.
- Glatter Innenraum; keine Hinterschneidungen/Spülschatten (Innenmass entspricht lichtem Durchgangsmass).
- Integrierte Türdichtung im Rahmenprofil umlaufend für hohe Geräuschdämmung und Staubschutz.
- Zwei parallel zu den Stirnseiten um 270° klappbare Türflügel.
- Sicherung der offenen Türen durch Magnethalter.
- Zentralverschluss durch leicht gängigen Hebelverschluss mit Schliessfunktion oben und unten gewährleistet eine sichere Schliessung.
- Kein Aufspringen der Türen beim Lkw-Transport.
- Ein ergonomischer Schiebegriff aus eloxiertem Alu-Profil auf der Lenkrollenseite.
- Umlaufender Abweiserrahmen unten mit abriebfester, desinfektionsmittelbeständiger Kunststoffpolsterung, Fahrwerk: 2 Lenk- und 2 Bockrollen in Eckanordnung.
- Unter Verwendung entsprechender Sonder-Fahrwerksrollen auch geeignet für Container-Waschanlagen.
- Individuelle Innenausstattung.

## W 105 N Individuallösungen

Logistik ist unser Element. Deshalb sind wir uns im Klaren darüber, dass die optimalen Abläufe manchmal Innovationen erfordern. Durch jahrelange Erfahrung können wir die individuellen Kundenwünsche vor Ort aufnehmen, entwickeln, fertigen und bei der Inbetriebnahme Kunden unterstützen.



Behälter für Pharmaunternehmen, wasserdampfdicht, eloxiert, dicht geschweisst, erfüllt höchste hygienische Anforderungen



Schrankwagen, mit 4 Türen, von beiden Seiten zu bestücken

03



Lösungen für fahrerlose Transportsysteme

# Kastenwagen – vielseitige Lösungen für Ihre Logistikaufgaben.

03



### Hohe Stabilität

durch umlaufende Sicken und Ecksicken.



### Geschlossene Lagerung und Transport

durch optional wählbaren Deckel mit Klappverschluss.

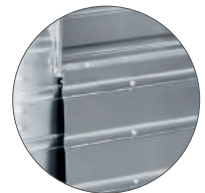

### Ergonomische Arbeitshöhe

durch produktabhängigen Einwurfausschnitt auf der Vorderseite mit Klappe.



### Sehr robust

durch optionalen umlaufenden Abweiserrahmen, kunststoffgepolstert.



### Optimale Mobilität

durch Fahrwerk mit 2 Lenk- und 2 Bockrollen in Eckenordnung.



## Produktbeispiele



Transportwagen W 170



Transportwagen W 171 mit 3-geteiltem Deckel



Federbodenwagen W 161



Transportwagen W 172

## Transportwagen W 170



03

**Der Allrounder: universell einsetzbarer, robuster Kastenwagen für betriebliche Logistik oder zum Abfalltransport.**

- Stabiles, gross dimensioniertes Rand- und Bodenprofil, durch hochfesten Formschluss dauerhaft mit Mantel- und Bodenblech verbunden.
- Stirn- und Seitenwandverstärkung durch umlaufende Sicken und Ecksicken.
- Fahrwerk: 2 Lenk- und 2 Bockrollen in Eckanordnung, Ø 125 mm, 40 mm breit, leicht laufend, gummibereift, "spurlos", rollengelagert, Fadenschutzscheiben.
- Mantelstoss komplett vernietet. Rahmenprofile geschweisst.

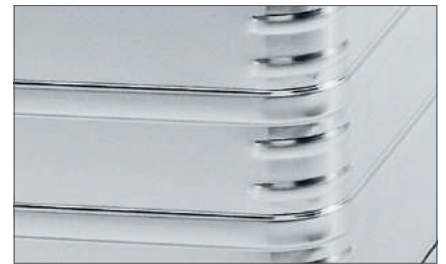

Umlaufende Sicken und Ecksicken



Anwendungsgerechte Rollen

Innenmass L x B x H ca. mm	Aussenmass L x B x H ca. mm	Volumen ca. l	Gewicht kg	Bestell-Nr.	Preis ohne MwSt. CHF
1000 x 640 x 650	1050 x 690 x 855	415	19,5	40631	664,-
1250 x 700 x 750	1300 x 750 x 955	655	23,7	40635	896,-

Weitere Fahrwerksanordnungen optional möglich.

### Zubehör

Bezeichnung	Bestell-Nr.	Preis ohne MwSt. CHF
Deckel anschnürt mit Gurtband und 2 Klappverschlüssen	40654	274,-
	40675	312,-



## Transportwagen W 171 mit 3-geteiltem Deckel



03



Abweiserrahmen serienmässig



3-geteilter Deckel

**Vielfältig einsetzbarer Transportwagen mit Deckel zum Schutz der Güter, umlaufendem Rammschutz und eloxierter, abriebfester Oberfläche.**

- 3-geteilter Deckel-Klappmechanismus und eine Vorderwandklappe.
- Ausführung eloxiert.
- Behälterausschnitt mit Profileinfassung; Profilstösse durchgehend verschweisst.
- Stabiles, gross dimensioniertes Rand- und Bodenprofil, durch hochfesten Formschluss dauerhaft mit Mantel- und Bodenblech verbunden.
- Glatte Wände ohne Sicken.
- Längsnaht geschweisst, Bodenfuge umlaufend abgedichtet.
- Wagenboden mit Ablaufschrägen und Ablaufhahn.
- Schiebegriff an Lenkrollenseite.
- Kunststoffgepolsterter, umlaufender Abweiserrahmen.
- Fahrwerk: 2 Lenk- und 2 Bockrollen in Eckanordnung, Ø 200 mm, 50 mm breit, leicht laufend, gummibereit, "spurlos", rollengelagert, Fadenschutzscheiben.

Innenmass L x B x H ca. mm	Aussenmass L x B x H ca. mm	Volumen ca. l	Gewicht kg	Bestell-Nr.	Preis ohne MwSt. CHF
1000 × 575 × 1200	1140 × 685 × 1490	690	30,0	40691	2.095,-
1250 × 700 × 1200	1390 × 810 × 1490	1050	35,0	40692	2.486,-

## Transportwagen W 171 mit Klappwand und Sicken



03

**Robuste Transportlösung mit leichter, ergonomischer Erreichbarkeit der Güter durch grosse Klappe.**

- Stabiles, gross dimensioniertes Rand- und Bodenprofil, durch hochfesten Formschluss dauerhaft mit Mantel- und Bodenblech verbunden.
- Stirn- und Seitenwandverstärkung durch umlaufende Sicken und Ecksicken.
- Eine Längsseite zur Hälfte abklappbar für bequemeres Be- und Entladen.
- Behälterausschnitt mit Profileinfassung; Profilstösse durchgehend verschweisst.
- Klappe mit Bolzenhalterung und beweglichen Haltescharnieren.
- Fahrwerk: 2 Lenk- und 2 Bockrollen in Eckanordnung, Ø 125 mm, leicht laufend, gummbereift, "spurlos", rollengelagert, Fadenschutzscheiben.



Anwendungsgerechte Rollen



Umlaufende Sicken und Ecksicken

Innenmass L x B x H ca. mm	Aussenmass L x B x H ca. mm	Volumen ca. l	Gewicht kg	Bestell-Nr.	Preis ohne MwSt. CHF
900 × 500 × 780	950 × 550 × 980	350	18,5	40633	889,-
1250 × 700 × 1200	1300 × 750 × 1400	1050	33,0	40674	1.426,-

**Zubehör**

Bezeichnung	Passend zu	Bestell-Nr.	Preis ohne MwSt. CHF
Deckel anscharniert mit Gurtband und 2 Klappverschlüssen	40633	40559	298,-
	40674	40675	312,-



## Zubehör und Sonderausstattung Kastenwagenprogramm W 170/W 171

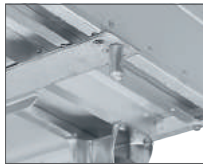

### Anhängedeichsel mit Kupplung

Nach oben klappbar.  
Fest angebaute Zugeinrichtung.

Bestell-Nr.	Preis ohne MwSt. CHF
3008	auf Anfrage



### Fahrwerk/Rollen

Ø 125 mm, 40 mm breit.

Ø 160 mm, 40 mm breit.

Ø 200 mm, 50 mm breit.

Auf Wunsch auch für  
Containerwaschanlagen.

Bestell-Nr.	Preis ohne MwSt. CHF
auf Anfrage	auf Anfrage



### Drehzapfen

Ø 40 mm

Für Hubkippvorrichtung.

Bestell-Nr.	Preis ohne MwSt. CHF
auf Anfrage	auf Anfrage



### Radfeststeller für Lenkrollen

Bestell-Nr.	Preis ohne MwSt. CHF
auf Anfrage	auf Anfrage



### Schiebegriff

Aus eloxiertem Alu-Profil.

Bestell-Nr.	Preis ohne MwSt. CHF
auf Anfrage	auf Anfrage



### Umlaufender Abweiserrahmen

Kunststoffgepolstert.

Bestell-Nr.	Preis ohne MwSt. CHF
auf Anfrage	auf Anfrage

## Fahrbarer Transport- und Sammelbehälter



### Fahrbarer Transport- und Sammelbehälter.

- Stabiles Rand- und Bodenprofil.
- Stirn- und Seitenwandverstärkung durch umlaufende Sicken und Ecksicken.
- Profilverstärkter, anscharnierter Deckel mit Einwurfschlitz ca. 420 x 24 mm mit Sicherungsblech.
- Ein Klappverschluss, Stahl verzinkt.
- Ein Schiebegriff an der Rollenseite.
- Fahrwerk: Achsrohr mit 2 Laufrädern, Ø 200 mm, gummibereift.

Innenmass L x B x H ca. mm	untere, äussere Breite mm	Volumen ca. l	Gewicht kg	Bestell-Nr.	Preis ohne MwSt. CHF
450 x 550 x 990	580	240	15,0	40896	448.-,-

## Transportwagen W 172

### Robuster Aluminiumwagen für vielfältige Einsätze.

- Stabiles, gross dimensioniertes Rand- und Bodenprofil, durch hochfesten Formschluss dauerhaft mit Mantel- und Bodenblech verbunden.
- Stirn- und Seitenwandverstärkung durch umlaufende Sicken und Ecksicken.
- Eine Längsseite mit Ausschnitt, ca. 1.230 x 295 mm.
- Behälterausschnitt mit Profileinfassung; Profilstösse durchgehend verschweisst.
- Ein Schiebegriff je Stirnseite.
- Fahrwerk: 2 Lenk- und 2 Bockrollen in Eckenordnung, Ø 200 mm, 40 mm breit, leicht laufend, gummibereit, "spurlos", rollengelagert, Fadenschutzscheiben.



Innenmass L x B x H ca. mm	Aussenmass L x B x H ca. mm	Volumen ca. l	Gewicht kg	Bestell-Nr.	Preis ohne MwSt. CHF
1500 x 900 x 700	1650 x 950 x 980	945	37,0	40634	1.485,-

## Transportwagen W 181

### Aluminium-Kastenwagen für empfindliches, leichtes Transportgut.

- Alu, eloxiert
- Stabiles Rand- und Bodenprofil.
- Glatte Innenwände.
- Seitenwandverbindung längsnahtgeschweisst.
- Fahrwerk: 2 Lenk- und 2 Bockrollen in Eckenordnung, Ø 75 mm, 25 mm breit, leicht laufend, gummibereit, "spurlos", rollengelagert, Fadenschutzscheiben.



Innenmass L x B x H ca. mm	Aussenmass L x B x H ca. mm	Volumen ca. l	Gewicht kg	Bestell-Nr.	Preis ohne MwSt. CHF
760 x 400 x 500	800 x 440 x 625	150	7,6	40650	485,-

## Transportwagen W 182

### Robuster Aluminiumwagen für vielfältige Einsätze.

- Stabiles Rand- und Bodenprofil.
- Stirn- und Seitenwandverstärkung durch umlaufende Sicken und Ecksicken.
- Stapelbar.
- Fahrwerk: 2 Lenk- und 2 Bockrollen, Ø 125 mm, 40 mm breit, leicht laufend, gummibereit, "spurlos", rollengelagert, Fadenschutzscheiben.



Innenmass L x B x H ca. mm	Aussenmass L x B x H ca. mm	Volumen ca. l	Gewicht kg	Bestell-Nr.	Preis ohne MwSt. CHF
700 x 560 x 590	740 x 600 x 760	230	12,0	40661	568,-
700 x 560 x 590	740 x 600 x 760	230	12,0	40780	420,-

**Hinweis:** Bestell-Nr. 40661: eloxiert, mit 16 Ablauflöchern in Bodenmitte.  
Bestell-Nr. 40780: nicht eloxiert, ohne Bodenablauflöcher.

## Federbodenwagen W 161



Auswechselbare Hubelemente

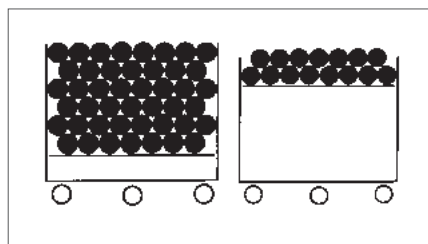

Konstante Arbeitshöhe

**Nie mehr bücken: leichte Erreichbarkeit der Güter für ergonomisches Arbeiten, beispielsweise in Büchereien, Wäschereien oder in der Gastronomie.**

- Stabiles, gross dimensioniertes Rand- und Bodenprofil, durch hochfesten Formschluss dauerhaft mit Mantel- und Bodenblech verbunden.
- Eloxiert, Randprofil mit abriebfester Kunststoffpolsterung verstärkt.
- Wagen mit vertikal beweglichem Boden, der das Ladegut immer auf gleich bleibender Griffhöhe hält.
- Durch auswechselbare Hubelemente lässt sich die Belastbarkeit je nach Wagentyp von 30 bis 195 kg in Abständen von 15 kg variieren.
- Auch bei einseitiger Beladung kein Verkanten des beweglichen Bodens.
- Fahrwerk: 2 Lenk- und 2 Bockrollen, Ø 125 mm, 40 mm breit, leicht laufend, gummibereift, "spurlos", rollengelagert, Fadenschutzscheiben.
- Rollen in Mittenanordnung für bequemes Rangieren auf engstem Raum.
- Fahrwerksänderung in Eckanordnung auf Anfrage.

Innenmass L x B x H ca. mm	Aussenmass L x B x H ca. mm	Volumen ca. l	Gewicht kg	Eingestellt für Zuladung kg	Bestell-Nr.	Preis ohne MwSt. CHF
1000 × 650 × 485	1060 × 710 × 820	315	24,5	90,0	40644	1.542,-
1010 × 420 × 460	1060 × 470 × 800	195	21,0	30,0	40645*	1.218,-
1010 × 600 × 460	1060 × 650 × 800	280	25,0	45,0	40646	1.396,-
1410 × 700 × 580	1460 × 750 × 920	570	31,5	150,0	40756	1.794,-

\* Fahrwerk: 4 Lenkrollen in Eckanordnung

### Variante: Federbodenwagen mit Stufentritt

Die Kombination von Federbodenwagen mit Stufentritt eignet sich besonders für industrielle Kommissionierbereiche.

Fertigung erfolgt projektbezogen nach Ihren Anforderungen.



Kommissionierwagen, projektspezifisch

## Etagenwagen

**Der flexible Plattformwagen zum Sammeln und Transportieren mit schnellem Zugriff von allen Seiten.**

- Mit zwei Schiebegriffen und integrierter Randversteifung.
- Eloxierte Ausführung.
- Kunststoffabweiserrollen.
- Fahrwerk: 4 Lenkrollen in Eckanordnung, Ø 125 mm, 40 mm breit, leicht laufend, gummibereit, "spurlos", rollengelagert, Fadenschutzscheiben.
- Zusatzausstattung optional: Radfeststeller für Lenkrollen mit Ø 125 mm.
- Belastung pro Plattform: 40 kg
- 2 Plattformen bei Bestell-Nr. 40726  
(Abstand zwischen den Plattformen 488 mm).
- 3 Plattformen bei Bestell-Nr. 40727  
(Abstand zwischen den Plattformen 230 mm).



Plattform Anzahl	Plattform Masse L x B, ca. mm	Aussenmass L x B x H mm	Gewicht kg	Bestell-Nr.	Preis ohne MwSt. CHF
2	800 x 520	925 x 640 x 870	12,0	40726	auf Anfrage
3	800 x 520	925 x 640 x 870	16,0	40727	auf Anfrage

## Variomobil

**Sicherer Transport von Kleinteilen und schneller Zugriff durch ansteckbare Stirnseiten und Längswände.**

- Stabile, glatte Plattform.
- Fahrwerk: 2 Lenk- und 2 Bockrollen aus Edelstahl, in Eckanordnung, Ø 160 mm, 50 mm breit, leicht laufend, gummibereit, "spurlos", rollengelagert.
- Lenkrollen mit Radfeststellern.
- Ergänzungsteile zum Grundmodell: Glatte, abnehmbare Stirn- und Seitenwände (nächträgliche Komplettierung problemlos möglich).
- Schiebebügel kunststoffummantelt, f. ZARGES-Variomobil, Bestell-Nr. 40787.
- Aluminium-Seitenwand, einteilig. Bestell-Nr. 40788.



### Systemvarianten Variomobil



Bestell-Nr. 40785



Bestell-Nr. 40785 und 40787



Bestell-Nr. 40785 und 2 x 40787



Bestell-Nr. 40785 und 2 x 40787 und 1 x 40788

Plattformmass L x B, ca. mm	Aussenmass L x B x H mm	Belastung kg	Gewicht kg	Bestell-Nr.	Preis ohne MwSt. CHF
1.000 x 655	1.200 x 750 x 1.050	300	13,2	40785	auf Anfrage

# Datenentsorgungs- und Sicherheitsbehälter

03



## Praktische Entladung

durch weit aufklappbaren Deckel. Standardmässig mit Einwurfschlitz und Federklappe ausgestattet.

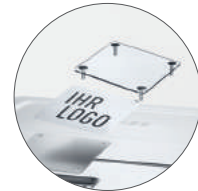

## Individuelle Beschriftung

durch auswechselbaren Logohalter z. B. für die Kennzeichnung mit Ihrem Firmenlogo.



## Ergonomisches Handling

durch stabilen und ergonomischen Griff.



## Optimale Mobilität

durch hochwertige Rollen auch bei hoher Zuladung.



## Hohe Datensicherheit

durch optionale Schlösser.



## Data® Sicherheitsbehälter



03

### Akten sicher bis zur Vernichtung aufbewahren und Datenmissbrauch vermeiden.

- 7 Grundmodelle mit zahlreichen Varianten und Kombinationsmöglichkeiten sowie umfangreichem Zubehör.
- Besonders robust durch gross dimensionierte Rand- und Bodenprofile.
- Einzigartige Stabilität, da Profilstösse im Querschnitt ganzflächig verschweisst sind.
- Die Profile sind durch den ganzheitlichen Formschluss dauerhaft mit Mantel- und Bodenblechen verbunden.
- Stirn- und Seitenwandverstärkung durch umlaufende Sicken und Ecksicken (70-l-Behälter nur Ecksicken).
- Alle Nietverbindungen sind mit hochwertigen Vollnieten ausgeführt.
- Deckel mit massivem Deckelrahmen, integriertem Wandabweiser (Kederprofil) und eingepunktetem Deckelblech.
- Deckel mit Einwurfschlitz (ca. 420 × 24 mm), Sicherungsblech und Federklappe.

### Schlosservarianten für mehr Datensicherheit



Klappverschluss



Klappverschluss mit Steckschloss



Zahlenschloss



Fallenschloss

### Umlaufender Deckelschutzkeder in diversen Farben

Wählen Sie unter fünf Standard-Kederfarben aus.  
Sonderfarbe bei grossen Abnahmemengen optional möglich.



Schwarz



Grau



Gelb



Dunkelblau



Rot



# Ein Funktionswagen, 1.001 Möglichkeiten – das modulare System des MPO.



## Komfortables Handling

durch ergonomisch geformten Schiebegriff aus Aluminium-Guss, kunststoffbeschichtet.



## Sauberes Arbeiten

durch abnehmbare Kunststoff-Arbeitsplatte



## Sichere Lagerung

durch Schubladen in verschiedenen Höhen auf Teleskopschienen mit Softeinzug.



## Individuelle Farbgestaltung

durch farbige Schubladengriffe **und** Seitenwände.



## Optimale Mobilität

durch vier Kunststoff-Doppelrollen, davon zwei mit Radfeststeller.



## Produktbeispiele



Mit Schubladen



Mit Rollläden und Trägerwand



Mit Rollläden und variablen Teleskopschienen



Offen mit Modulschubladen

## MPO Funktionswagen – so individuell wie Sie es wünschen.

Neben zahlreichen erprobten Standard-Modellen haben Sie die Möglichkeit, alle Pflege- und Organisationswagen Ihren täglichen Bedürfnissen entsprechend zu konfigurieren. Dies beginnt bei der Auswahl von Schubladenblenden oder Rollladen bis hin zu Trägersystemen für die Einschübe.

Die Trägersysteme können an Ihre speziellen Anforderungen angepasst, die Arbeitsplatten in Material und Funktion unterschiedlich kombiniert werden. Gerne beraten wir Sie bei der Zusammenstellung.



RAL 9016,  
Verkehrsweiss



RAL 240 70 30,  
Blau



RAL 140 60 50,  
Grün



RAL 095 80 80,  
Gelb



RAL 030 40 60,  
Rot

03

### Arbeitsplatten

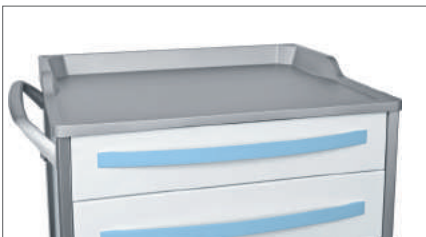

#### Kunststoff ABS mit Galerie

- Werkzeuglos abnehmbar.
- Erhältlich nur für 1 ISO.



#### Kunststoff ABS ohne Galerie

- Werkzeuglos abnehmbar.
- Erhältlich nur für 1 ISO.



#### Kunststoff HPL ohne Galerie

- Fest montiert.
- Erhältlich für 1 und 0,5 ISO.

### Schliesssysteme



#### Zylinderschloss

- Gleichschliessend.
- Erhältlich für Schubladen und Rollladen.
- Optional verschiedenschliessend.



#### Digitalschloss

- Veränderbarer Zahlencode.
- Erhältlich für Rollladen.



#### Kartenschloss

- Erhältlich für Schubladen und Rollladen.
- Individuelle Programmierung.

# Kommissionierregal – universell und individuell einsetzbar.

03



**Einfaches Handling**  
durch Schräganordnung der  
Einschubschienen und Module.



**Einfache Erweiterung**  
durch modular einsetzbare  
Einzelsegmente.



**Universelle Lagerung**  
durch höhenverstellbare  
Fachböden.



**Variable Bestückung**  
durch werkzeuglos  
einhängbare  
Einschubschienen.

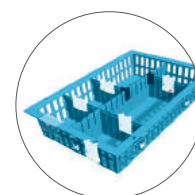

**Flexible und hygienische Lagerung**  
durch einfach einsetzbare  
ZARGES Module und Modulkörbe in  
verschiedenen Höhen.

## Kommissionierregal

### Aluminium-Regal

- Aluminium, eloxiert.
- Rahmen aus U-Profil.
- Lochabstand: 71 mm.
- Gesamthöhe: ca. 2.000 mm.
- Unterkante mit Gewindestellfüßen, höhenverstellbar.
- Einhängbare Einschubschienen
  - **für gerade Anordnung:** komplett aus abriebfestem, glasfaserverstärktem Kunststoff aus PA6.
  - **für schräge Anordnung:** aus eloxiertem Aluminium mit abriebfesten, glasfaserverstärkten Kunststoffendkappen aus PA6.



03

### Stahl, kunststoffbeschichtet

- Stahl, pulverbeschichtet.
- Lichtgrau RAL 7035.
- Unterbau aus stabilem Vierkanthrohr.
- Rahmen aus U-Profil.
- Lochabstand: 71 mm.
- Gesamthöhe: ca. 2.000 mm.
- Unterkante mit Gewindestellfüßen, höhenverstellbar.
- Einhängbare Einschubschienen
  - **für gerade Anordnung:** komplett aus abriebfestem, glasfaserverstärktem Kunststoff aus PA6.
  - **für schräge Anordnung:** aus eloxiertem Aluminium mit abriebfesten, glasfaserverstärkten Kunststoffendkappen aus PA6.
- Sonderausführung in Edelstahl.



### Anwendung

- Universell einsetzbares Regalsystem für Kommissionierbereiche.
- Einfache Höhenverstellung durch herausnehmbare Einschubschienen.
- Einschubtiefe für waagerechte oder schräge Anordnung der ISO-Modulkörbe.
- Erweiterung bzw. Kombination mit Fachböden leicht möglich.
- Hygienisch, einfach zu reinigen.
- Zur Verwendung mit ISO-Modulen und Modulkörben 600×400 mm aus Kunststoff.

# Kommissionierwagen – von klein bis gross die richtige Wahl.



## Einfaches Handling

durch Schräganordnung und variable Anordnung der Einschubschienen und Module.



## Stabilität und Langlebigkeit

durch Standardausführung aus Stahl, kunststoffbeschichtet.

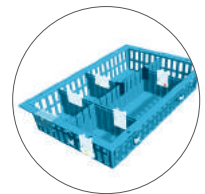

## Flexible und hygienische Lagerung

durch einfach einsetzbare ZARGES Module und Modulkörbe in verschiedenen Höhen.

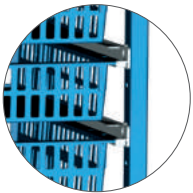

## Variable Bestückung

durch werkzeuglos einhängbare Einschubschienen.



## Maximale Beweglichkeit

durch vier Lenkrollen, davon zwei mit Radfeststeller.

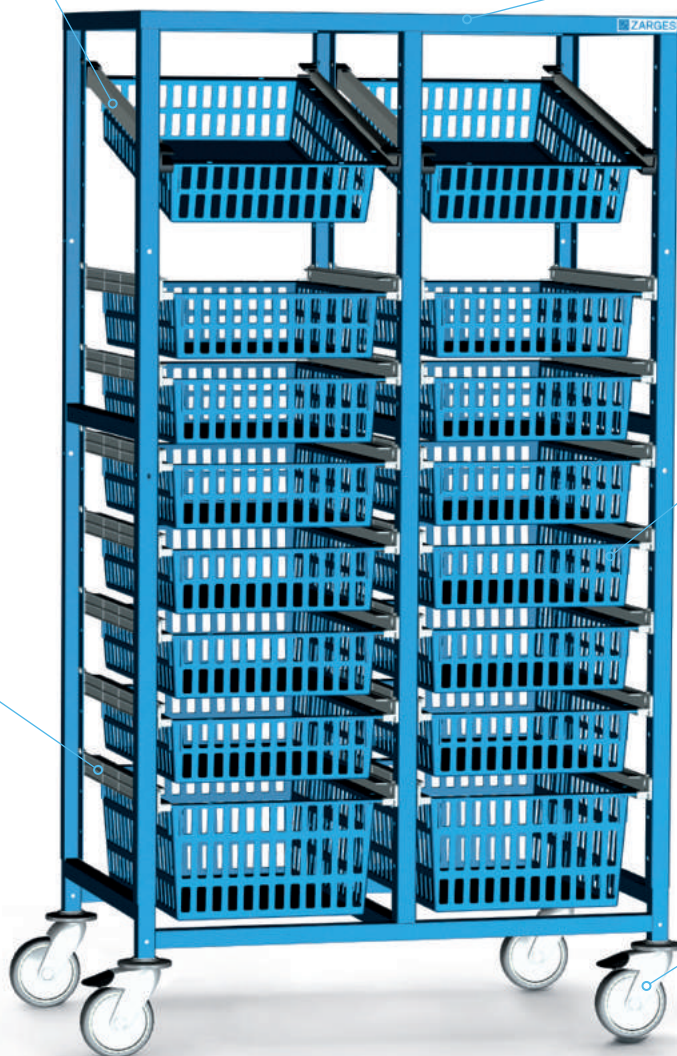

## Kommissionierwagen mit einhängbaren Einschubschienen

## Kommissionierwagen 1-reihig

Bestell-Nr.	Material	Einschubbreite, mm	Masse, L × T, mm	Höhe, mm
46441	Stahl, gepulvert	400	544 × 675	1.750
366035	Stahl, gepulvert	400	544 × 675	1.900
362162	Stahl, gepulvert	600	744 × 475	1.750
367568	Stahl, gepulvert	600	744 × 475	1.900
363160	Edelstahl	400	544 × 675	1.750
372312	Edelstahl	400	544 × 675	1.900
368987	Edelstahl	600	744 × 475	1.750
372313	Edelstahl	600	744 × 475	1.900

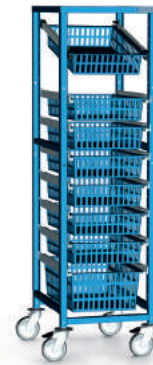

## Kommissionierwagen 2-reihig

Bestell-Nr.	Material	Einschubbreite, mm	Masse, L × T, mm	Höhe, mm
46442	Stahl, gepulvert	400	993 × 675	1.750
366045	Stahl, gepulvert	400	544 × 675	1.900
365738	Stahl, gepulvert	600	1.393 × 475	1.750
367567	Stahl, gepulvert	600	1.393 × 475	1.900
362795	Edelstahl	400	933 × 675	1.750
364839	Edelstahl	400	933 × 675	1.900
368988	Edelstahl	600	1.393 × 475	1.750

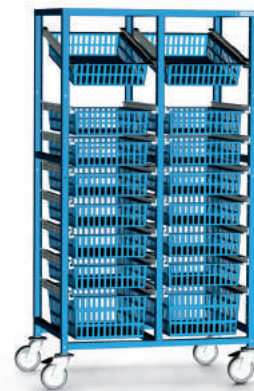

## Kommissionierwagen 3-reihig

Bestell-Nr.	Material	Einschubbreite, mm	Masse, L × T, mm	Höhe, mm
366043	Stahl, gepulvert	400	1.440 × 675	1.900



## Kommissionierwagen mit Fachboden

Bestell-Nr.	Material	Einschubbreite, mm	Masse, mm	Höhe, mm
46443	Stahl, gepulvert	400	1.378 × 675	1.750
366042	Stahl, gepulvert	400	1.378 × 675	1.900

## Zubehör

Bestell-Nr.	Bezeichnung
46059	Einschubschiene, 600 mm (T), Geradeeinbau
46271	Einschubschiene, 620 mm (T), Schrägeinbau
46054	Einschubschiene, 400 mm (T), Geradeeinbau
46273	Einschubschiene, 420 mm (T), Schrägeinbau
46072	Fachboden 800 × 600 mm (L × T)

## Sonderzubehör für Einschubbreite 400 mm

Bestell-Nr.	Bezeichnung
370903	Normschiene
373696	Adapterblech für einhängbare Teleskopauszüge
374752	Abklappbare Arbeitsplatte



04



# Steigen

04 Leitern	88–151
05 Wartungstreppen und Arbeitsbühnen	152–173
06 Fahrgerüste	174–215
07 Steigleitern	216–231
08 Schachttechnik	232–251

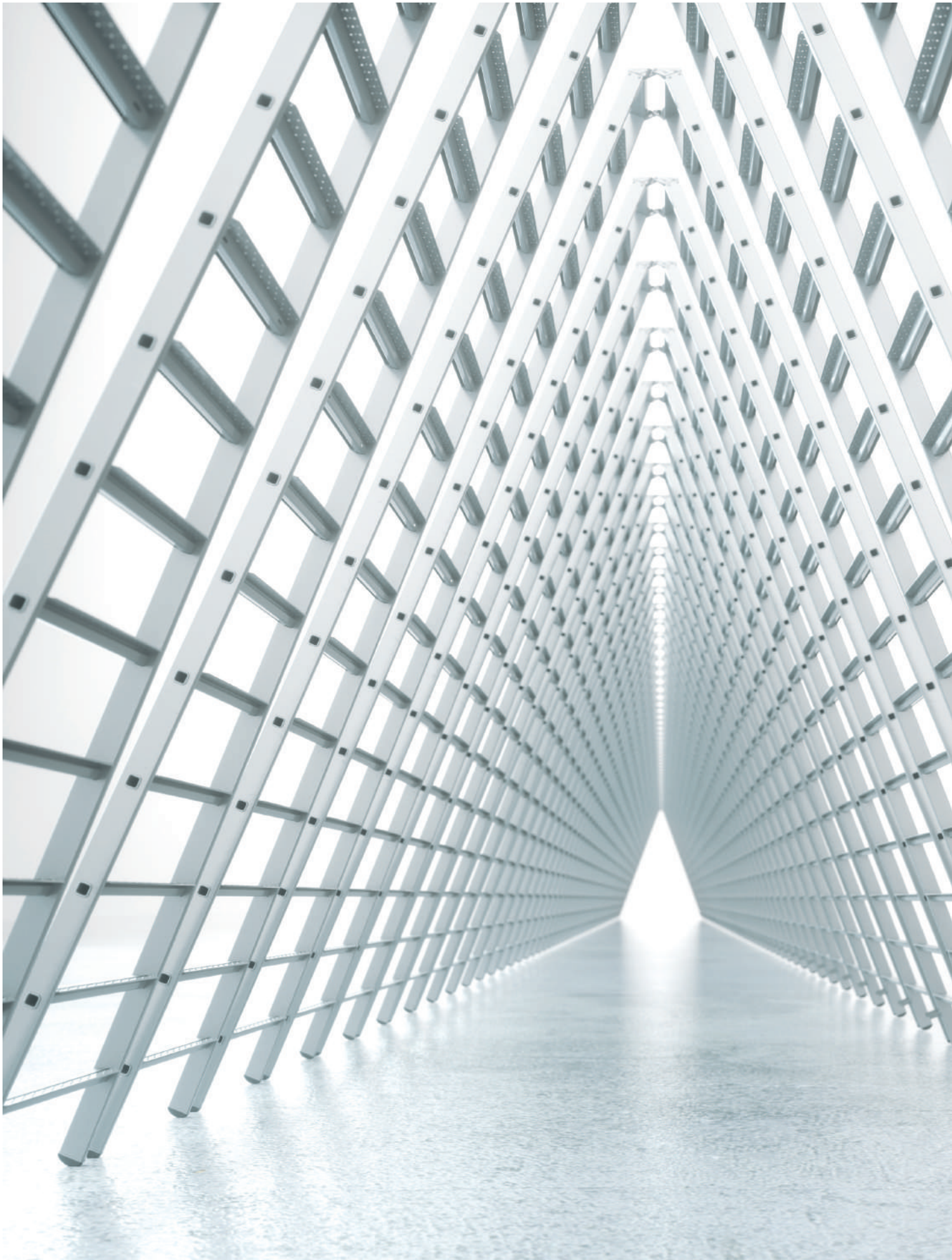

## 04

## Leitern – die Klassiker für den Weg nach oben.

Anlegeleitern	90–97
Schiebe- und Seilzugleitern	98–101
ZAP Arbeitsplattformen	102–105
Stehleitern, einseitig begehbar	106–111
Stehleitern, beidseitig begehbar	112–119
Mehrzweckleitern	120–125
Tritte und Arbeitspodeste	126–133
Spezialleitern	134–139
Zubehör und Ersatzteile	140–151

# Anlegeleitern – für den schnellen Aufstieg.

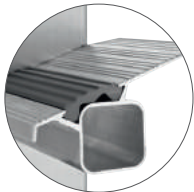

**Sicherer Tritt**  
durch 80 mm tiefe Stufen.



**Extreme Steifigkeit**  
durch hochfeste Bördelung.



**Sicherer Stand**  
durch breite Quertraverse  
(ab 3 m Leiterlänge).



## Information

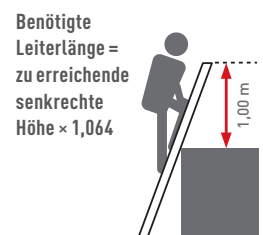
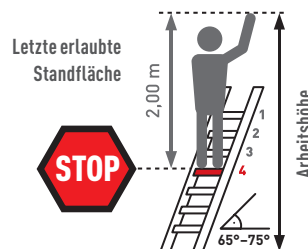

- Max. Belastung 150 kg.
- Erfüllt EN 131, TRBS 2121 und DGUV Information 208-016.

## Megastep L

### Schwerlast-Anlegeleiter, mit Breitsprossen, gebördelt

**Nutzwert trifft Design: die Stärkste aller ZARGES Leitern mit hoher Belastbarkeit und schwarzer Edel-Optik für den robusten Einsatz.**

- Belastung max. 250 kg.
- 60 mm tiefe Leichtmetall-Breitsprossen mit rutschfester Riffelung.
- Schwarze, abriebfest eloxierte Holme.
- Anlegeprofil am oberen Ende für sicheres Anlegen.
- Äussere Breite: 380 mm.

**Optionale Sonderausstattung (siehe auch Seite 148/149) **



04



Quertraverse bei Bestell-Nr. 41138



ZARGES Qualitätsbördelung



Anlegeprofil

Leiterlänge m	Arbeitshöhe ca. m	Holmhöhe mm	Quertraverse m	Sprossenzahl	Gewicht kg	Bestell-Nr.	Preis ohne MwSt. CHF
1,82	2,65	73	-	6	3,8	41135	312,-
2,38	3,15	73	-	8	6,9	41136	398,-
2,94	3,70	73	-	10	7,5	41137	462,-
3,50	4,25	73	0,79	12	10,5	41138	545,-

## Stella L

**Sprossen-Anlegeleiter, Breite 490 mm, gebördelt**

Die flexible Lösung für vielfältigen Einsatz: komfortabler Aufstieg und sicherer Stand dank extra breiter Leiter.

- Sprossentiefe 30 mm.
- Sehr leicht und zugleich äusserst stabil.
- Äussere Breite: 490 mm.

Optionale Sonderausstattung (siehe auch Seite 148/149)

Leiterlänge m	Arbeitshöhe ca. m	Holmhöhe mm	Quertraverse m	Sprossenanzahl	Gewicht kg	Bestell-Nr.	Preis ohne MwSt. CHF
1,93	2,80	58	-	6	3,7	41511	159,-
2,49	3,35	58	-	8	4,7	41512	204,-
3,05	3,90	58	0,80	10	7,2	41513	248,-
3,61	4,40	58	0,89	12	8,1	41514	289,-
4,17	4,95	62	0,99	14	9,3	41515	341,-
4,73	5,50	68	0,99	16	10,5	41516	408,-
5,29	6,05	73	1,09	18	11,9	41510	476,-
5,86	6,60	73	1,09	20	13,2	41517	544,-
6,98	7,70	85	1,20	24	16,0	41518	679,-

## Alto L

**Sprossen-Anlegeleiter, Breite 350 mm, gebördelt**

Die kompakte Alternative – sowohl im Hinblick auf die Abmessungen und das Gewicht als auch auf das Preis-Leistungs-Verhältnis.

- Äussere Breite: 350 mm.
- Sehr leicht und zugleich äusserst stabil.
- Sprossentiefe 30 mm.

Optionale Sonderausstattung (siehe auch Seite 148/149)

Leiterlänge m	Arbeitshöhe ca. m	Holmhöhe mm	Quertraverse m	Sprossenanzahl	Gewicht kg	Bestell-Nr.	Preis ohne MwSt. CHF
2,21	3,05	58	-	7	4,0	41547	138,-
2,49	3,35	58	-	8	4,4	41548	159,-
3,05	3,90	58	0,79	10	6,1	41550	192,-
3,61	4,40	58	0,79	12	7,0	41552	229,-
4,17	4,95	62	0,79	14	8,0	41554	278,-
4,73	5,50	68	0,89	16	9,2	41556	325,-
5,29	6,05	73	0,89	18	10,5	41558	378,-
5,85	6,60	73	0,99	20	11,5	41560	426,-
6,41	7,15	73	0,99	22	13,2	41562	482,-
6,98	7,70	85	1,10	24	14,4	41564	542,-

## Saferstep L

### Stufen-Anlegeleiter, Stufen mit Gummieinlage, gebördelt

Die hohe Rutschsicherheit der Safer Step Technology sorgt für bequemen und sicheren Aufstieg, die eloxierten Holme für abriebfesten Komfort.

- Stufe mit ZARGES Safer Step Technology, 80 mm tief, mit rutschfester Gummieinlage
- Holme abriebfest eloxiert.
- Äussere Breite: 420 mm.
- Auch als Regalleiter erhältlich.

Optionale Sonderausstattung (siehe auch Seite 148/149) 

Leitertlänge m	Arbeitshöhe ca. m	Holmhöhe mm	Quertraverse m	Stufenanzahl	Gewicht kg	Bestell-Nr.	Preis ohne MwSt. CHF
1,94	2,80	68	-	6	5,0	41356	248,-
2,50	3,35	68	-	8	6,5	41358	312,-
3,06	3,85	68	0,80	10	8,8	41360	370,-
3,62	4,40	68	0,80	12	10,3	41362	434,-
4,18	4,90	68	0,89	14	11,8	41364	498,-
4,74	5,45	68	0,89	16	13,3	41366	562,-



04

## Comfortstep L

### Stufen-Anlegeleiter mit gepolsterter Stufen-Vorderkante

Die Leiter mit maximalem Arbeitskomfort setzt auch optische Akzente.

- 80 mm tiefe Stufen mit gepolsterter Stufen-Vorderkante.
- Holme abriebfest eloxiert.
- Äussere Breite: 380 mm.
- Anlegeprofil am oberen Ende für sicheres Anlegen.
- Auch als Regalleiter erhältlich.

Optionale Sonderausstattung (siehe auch Seite 148/149) 

Leitertlänge m	Arbeitshöhe ca. m	Holmhöhe mm	Stufenanzahl	Gewicht kg	Bestell-Nr.	Preis ohne MwSt. CHF
1,87	2,75	48	6	4,4	41012	318,-
2,14	3,00	48	7	5,0	41013	359,-
2,40	3,25	48	8	5,7	41014	386,-
2,68	3,50	48	9	6,3	41015	418,-
2,95	3,75	48	10	7,0	41016	465,-



## Compactstep L

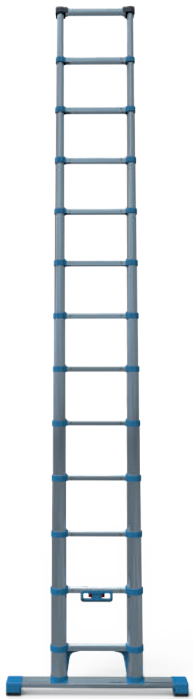

## Teleskop-Anlegeleiter, eloxiert



**Der Platz-Weltmeister: kleinstes Format für den Transport, aber sicherer Stand auf breiten Sprossen.**

- Mit gedämpftem Automatik-Einzug und einfacher Bedienung.
- Verschiedene Höhen einstellbar – mehrere Leitern in einer und somit immer die passende Höhe.
- Breite Sprossen sorgen für Komfort bei Auf- und Abstieg.
- Holme abriebfest eloxiert.

Leiterlänge, ausgefahren m	Leiterlänge, eingefahren m	Arbeitshöhe ca. m	Quertraverse m	Sprossenanzahl	Gewicht kg	Bestell-Nr.	Preis ohne MwSt. CHF
2,66	0,76	3,40	-	9	8,4	40400	274,-
3,80	0,88	4,50	0,88	13	14,0	40401	365,-

## Seventec L



## Stufen-Anlegeleiter, genietet

**Die tiefen Stufen und die 7-Punkte-Stufen-Holm-Verbindung sorgen für hohen Komfort, sicheren Stand sowie extrem hohe Stabilität.**

- 85 mm tiefe Stufen mit Antirutschriffelung für sicheren Stand.
- Grifffreundliche, glatte Holmaussenseite.
- Äussere Breite: 400 mm.

Leiterlänge m	Arbeitshöhe ca. m	Holmhöhe mm	Quertraverse m	Stufenanzahl	Gewicht kg	Bestell-Nr.	Preis ohne MwSt. CHF
2,08	3,05	87	-	8	5,8	40378	239,-
2,54	3,45	87	-	10	7,2	40380	292,-
2,99	3,90	87	-	12	8,5	40382	346,-
3,42	4,35	87	0,80	14	11,4	40384	404,-

## EFA L

## Vollkunststoff-Sprossen-Anlegeleiter

Die Sicherheits-Anlegeleiter für den schnellen Einsatz in chemischem oder elektrischem Umfeld.

- Holme und Sprossen (30 mm x 30 mm) aus glasfaserverstärktem Kunststoff für besonders hohe chemische Beständigkeit.
- Erfüllt die Hochspannungsprüfung für Leitern aus isolierendem Material nach DIN EN 61478 bzw. VDE 0682 Abschnitt 6.5 Kategorie 1/30 KV.
- Alterungsbeständigkeit nach DIN EN ISO 4892-2.
- Geeignet für Arbeiten unter Spannung (1.000 V AC, 1.500 V DC).
- Äussere Breite: 420 mm – besonders standsicher.

Leiterlänge m	Arbeitshöhe ca. m	Holmhöhe mm	Quertraverse m	Sprossenanzahl	Gewicht kg	Bestell-Nr.	Preis ohne MwSt. CHF
1,92	2,80	58	-	6	5,6	41251	406,-
2,99	3,85	58	-	10	8,6	41253	572,-
4,16	4,95	73	0,90	14	12,4	41255	768,-



04

## Crestamax L

## Holz-Sprossen-Anlegeleiter

Die Alternative bei Material und Preis: angenehmes Griffgefühl bei allen Temperaturen, beliebt auf dem Bau und bei Malern.

- Holme aus hochwertigem, ausgesuchtem Nadelholz mit gelbbrauner Einfärbung, Sprossen aus Buche, Holme aus Pinie.
- Spannschrauben für zusätzliche Sicherheit und Stabilität.
- Niedrige Temperaturleitfähigkeit – damit auch bei Ausseneinsätzen im Winter immer ein angenehmes Griffgefühl.
- Äussere Breite: 380 mm.

Leiterlänge m	Arbeitshöhe ca. m	Holmhöhe mm	Sprossenanzahl	Gewicht kg	Bestell-Nr.	Preis ohne MwSt. CHF
2,37	3,15	66	8	6,5	40008	149,-
2,93	3,75	66	10	8,5	40010	186,-



## Regaleinhängel Leitern

Die flexible Leiter sorgt für sicheren Aufstieg an Regalen und kann auf die gewünschte Höhe angepasst werden.

- Die Regalleitern haben zwei Einhängehaken für die Führungsschiene sowie zusätzliche Haken zum senkrechten Aufstellen am Regal.

Bitte bei Bestellung das senkrechte Mass von Boden bis Oberkante Rohrschiene angeben!

Erhältlich in folgenden Ausführungen:



### 1 Comfortstep LH (eloxiert, Stufen 80 mm mit gepolsterter Vorderkante, Leiterbreite: 380 mm)

von/bis maximale senkrechte Einhängehöhe m	Stufenanzahl	Bestell-Nr.	Preis ohne MwSt. CHF
1,45-1,69	6	41402	452,-
1,70-1,94	7	41403	489,-
1,95-2,19	8	41404	520,-
2,20-2,44	9	41405	552,-
2,45-2,69	10	41406	596,-

Ausladung = senkrechte Höhe der Führungsschiene × 0,404

### 2 Saferstep LH (eloxiert, 80 mm tiefe Stufen gebördelt, Leiterbreite: 420 mm)

von/bis maximale senkrechte Einhängehöhe m	Stufenanzahl	Bestell-Nr.	Preis ohne MwSt. CHF
1,31-1,78	6	1041356	465,-
1,79-2,28	8	1041358	570,-
2,29-2,82	10	1041360	636,-
2,83-3,35	12	1041362	722,-
3,36-3,87	14	1041364	792,-

Ausladung = senkrechte Höhe der Führungsschiene × 0,364

### 3 Stella LH (Vierkantsprossen 30 x 30 mm gebördelt, Leiterbreite: 490 mm)

von/bis maximale senkrechte Einhängehöhe m	Sprossenanzahl	Bestell-Nr.	Preis ohne MwSt. CHF
1,33-1,86	6	1041511	310,-
1,87-2,41	8	1041512	354,-
2,42-2,95	10	1041513	402,-
2,96-3,49	12	1041514	438,-
3,50-4,03	14	1041515	494,-

Ausladung = senkrechte Höhe der Führungsschiene × 0,268

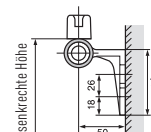

### Zubehör

Rohrschiene	Bestell-Nr.	Preis ohne MwSt. CHF
Leichtmetallohr, Ø 30 mm, 3000 mm lang, eloxiert	40370	63,-
Leichtmetall-Zwischenhalter	41457	22,-
Leichtmetall-Halter mit Endanschlag rechts	41458	30,-
Leichtmetall-Halter mit Endanschlag links	41459	30,-

Schiennenanlagen: Pro ca. 1,00 m Rohr ist ein Zwischenhalter vorzusehen.



- Haken oben zum Aufstieg
- Haken unten für Ruhestellung

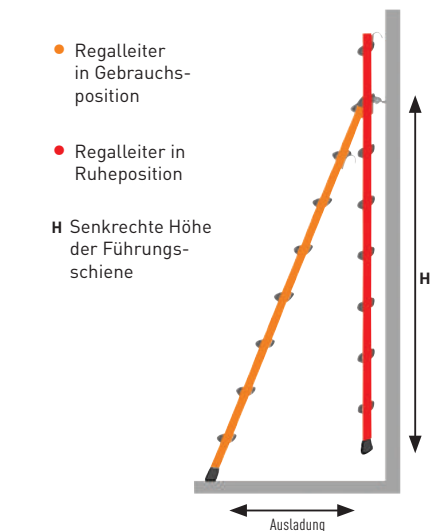

- Regalleiter in Gebrauchposition
  - Regalleiter in Ruhestellung
- H Senkrechte Höhe der Führungsschiene

## Regalleiter, fahrbar

**Fürs Hin und Her am Regal: Die Lösung mit Laufschienen und Federbremsrollen kann in der Höhe individuell angepasst werden.**

- Sowohl der fahrbare Leiternkopf als auch die Federbremsrollen unten arretieren die Regalleiter bei Belastung.
- Im Ruhezustand kann die Leiter platzsparend an das Regal gestellt werden.

Bitte bei Bestellung das Mass von Boden bis Oberkante Rohrschiene angeben!

Erhältlich in folgenden Ausführungen:



**1 Comfortstep Trec LH (eloxiert, Stufen 80 mm mit gepolsterter Vorderkante, Leiterbreite: 380 mm)**

von/bis maximale senkrechte Einhängehöhe m	Stufenanzahl	Bestell-Nr.	Preis ohne MwSt. CHF
1,84–2,08	6	41412	818,-
2,09–2,33	7	41413	855,-
2,34–2,58	8	41414	916,-
2,59–2,83	9	41415	980,-
2,84–3,08	10	41416	1.024,-

Ausladung = senkrechte Höhe der Führungsschiene  $\times$  0,404

**2 Saferstep Trec LH (eloxiert, 80 mm tiefe Stufen gebördelt, Leiterbreite: 420 mm)**

von/bis maximale senkrechte Einhängehöhe m	Stufenanzahl	Bestell-Nr.	Preis ohne MwSt. CHF
1,67–2,16	6	1141356	922,-
2,17–2,67	8	1141358	1.036,-
2,68–3,20	10	1141360	1.098,-
3,21–3,72	12	1141362	1.186,-
3,73–4,25	14	1141364	1.254,-

Ausladung = senkrechte Höhe der Führungsschiene  $\times$  0,364

**3 Stella Trec LH (Vierkantsprossen 30 x 30 mm gebördelt, Leiterbreite: 490 mm)**

von/bis maximale senkrechte Einhängehöhe m	Sprossenanzahl	Bestell-Nr.	Preis ohne MwSt. CHF
1,73–2,26	6	1141511	769,-
2,27–2,80	8	1141512	815,-
2,81–3,34	10	1141513	864,-
3,35–3,88	12	1141514	902,-
3,89–4,42	14	1141515	960,-

Ausladung = senkrechte Höhe der Führungsschiene  $\times$  0,268

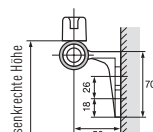

### Zubehör

Rohrschiene	Bestell-Nr.	Preis ohne MwSt. CHF
Leichtmetallrohr, $\varnothing$ 30 mm, 3000 mm lang, eloxiert	40370	63,-
Leichtmetall-Zwischenhalter	41457	22,-
Leichtmetall-Halter mit Endanschlag rechts	41458	30,-
Leichtmetall-Halter mit Endanschlag links	41459	30,-

Schiennenanlagen: Pro ca. 1,00 m Rohr ist ein Zwischenhalter vorzusehen.



04

Fahrbare Regalleiter in Ruheposition



Fahrbare Regalleiter in Gebrauchsposition



# Schiebe- und Seilzugleitern – hochflexibel nach oben.

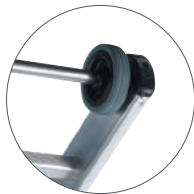

**Kein Abrieb**  
an Wänden durch  
Kopffahrwerk.



**Optimale Anbindung**  
durch holmumfassende  
Führungsbeschläge.



**Extreme Steifigkeit**  
durch hochfeste  
Bördelung.



**Einfache Höhenverstellung**  
mittels Seil.



**Sicherer Stand**  
durch breite  
Quertraverse.



## Information

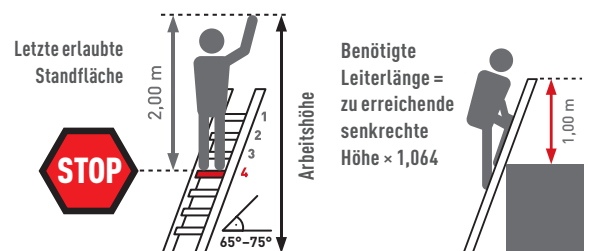

- Max. Belastung 150 kg.
- Erfüllt EN 131, TRBS 2121 und DGUV Information 208-016.

## Everest 2E

### Schiebeleiter, 2-teilig, mit gebördelten Vierkantsprossen

Die komfortable Lösung für Arbeiten in grossen Höhen mit maximaler Leiterbreite für bequemen Aufstieg und sicheren Stand.

- Hohe Standsicherheit durch besonders breite Unterleiter (490 mm).
- Ab Länge 8,30 m Oberleiter mit Laufrollen. Laufrollen mit abriebfester, wandschonender Lauffläche.
- Bequem und präzise von Sprosse zu Sprosse im Raster von 280 mm höhenverstellbar.
- Beide Leiternteile auch separat als Anlegeleitern einsetzbar bei Bestell-Nr. 40245-40247.
- Kunststoff-Gleitschutz und Abhebesicherung.

#### Optionale Sonderausstattung (siehe auch Seite 148/149)

Leitertlänge, ausgefahren m	Leitertlänge, eingefahren m	Arbeitshöhe max. ca. m	Holmhöhe mm	Quertraverse m	Sprossenanzahl	Gewicht kg	Bestell-Nr.	Preis ohne MwSt. CHF
2,95	1,83	3,80	58	-	2 × 6	6,0	40245	378,-
4,07	2,39	4,85	58	0,90	2 × 8	9,8	40246	452,-
4,96	3,00	5,75	68	1,00	2 × 10	13,5	40247	588,-
6,09	3,56	6,80	73	1,10	2 × 12	18,0	40248	698,-
7,21	4,07	7,90	73	1,20	2 × 14	19,5	40249	829,-
8,33	4,70	9,00	98	1,20	2 × 16	25,0	40214	1.012,-
9,13	5,20	9,75	98	1,20	2 × 18	27,5	40215	1.168,-
10,25	5,74	10,85	114	1,20	2 × 20	33,0	40216	1.326,-
12,22	6,90	12,75	114	1,20	2 × 24	41,5	40217	1.706,-



04

## Skyline 2E

### Seilzugleiter, 2-teilig, mit gebördelten Vierkantsprossen

Die einfache und komfortable Höhenregulierung in der Vertikalen ist optimal für den Einsatz als Zugang zu grossen Höhen.

- Hohe Standsicherheit durch besonders breite Unterleiter (490 mm).
- Besonders einfache und bequeme Höhenverstellung von Sprosse zu Sprosse im Raster von 280 mm durch Kunststoffseil und Rolle.
- Sichere Arretierung durch automatische Einfallhaken.
- Oberleiter mit Laufrollen ausgestattet.
- Laufrollen mit abriebfester, wandschonender Lauffläche.

#### Optionale Sonderausstattung (siehe auch Seite 148/149)

Leitertlänge, ausgefahren m	Leitertlänge, eingefahren m	Arbeitshöhe max. ca. m	Holmhöhe mm	Quertraverse m	Sprossenanzahl	Gewicht kg	Bestell-Nr.	Preis ohne MwSt. CHF
7,21	4,14	7,90	73	1,20	2 × 14	22,8	40206	992,-
8,33	4,70	9,00	85	1,20	2 × 16	24,7	40207	1.156,-
9,13	5,20	9,75	98	1,20	2 × 18	30,9	40208	1.315,-
10,25	5,74	10,85	98	1,20	2 × 20	33,8	40209	1.429,-
11,10	6,40	11,70	114	1,20	2 × 22	37,9	40212	1.608,-
12,22	6,90	12,75	114	1,20	2 × 24	42,6	40210	1.825,-



## Skyline 3E



### Seilzugleiter, 3-teilig

**Wenn es hoch hinaus geht: Bei optimiertem Transportmass sind Arbeitshöhen bis 16,35 m mit komfortabler Höhenverstellung in der Vertikalen möglich.**

- Getrennte Höhenverstellung der Mittel- und Oberleiter durch zwei Seilzüge.
- Höhenverstellung von Sprosse zu Sprosse im Raster von 280 mm.
- Laufrollen mit abriebfester, wandschonender Lauffläche.
- Sichere Arretierung durch automatische Einfallhaken.
- Die Leitern mit der Bestell-Nr. 40448 und 40449 sind zum bequemen Aufrichten und Abstützen mit 2 Leichtmetallstützen ausgestattet.  
(Nicht freistehend verwendbar!)



Leitertlänge, ausgefahren m	Leitertlänge, eingefahren m	Arbeitshöhe max. ca. m	Holmhöhe mm	Quertraverse m	Sprossenanzahl	Gewicht kg	Bestell-Nr.	Preis ohne MwSt. CHF
10,55	4,40	11,15	86	1,20	3 × 15	45,0	40446	1.952,-
12,55	5,25	13,10	86	1,20	3 × 18	53,0	40447	2.212,-
14,20	5,80	14,70	98	-	3 × 20	68,0	40448	2.745,-
15,90	6,40	16,35	98	-	3 × 22	74,0	40449	3.316,-

## Everest EFA 2E

### Vollkunststoff-Schiebeleiter, 2-teilig

Kunststoffleiter für grosse Höhen zum Einsatz im elektrischen und chemischen Umfeld.

- Holme und Sprossen (30 mm x 30 mm) aus glasfaserverstärktem Kunststoff für besonders hohe chemische Beständigkeit.
- Bequem und präzise von Sprosse zu Sprosse im Raster von 280 mm höhenverstellbar.
- Beide Leiterteile auch separat als Anlegeleiter einsetzbar bei Bestell-Nr. 41288-41290.
- Erfüllt die Hochspannungsprüfung für Leitern aus isolierendem Material nach DIN EN 61478 bzw. VDE 0682 Abschnitt 6.5 Kategorie 1/30 KV.
- Geeignet für Arbeiten unter Spannung (1.000 V AC, 1.500 V DC).
- Äussere Breite der Unterleiter: 430 mm.

Leitertlänge, ausgefahren m	Leitertlänge, eingefahren m	Arbeitshöhe ca. m	Holmhöhe mm	Quertraverse m	Sprossenanzahl	Gewicht kg	Bestell-Nr.	Preis ohne MwSt. CHF
4,17	2,44	4,95	73	0,80	2 × 8	14,3	41288	918,-
4,91	2,95	5,70	73	0,90	2 × 10	19,5	41290	1.129,-
6,03	3,51	6,75	73	1,00	2 × 12	23,3	41292	1.368,-



04

## Skyline EFA 2E

### Vollkunststoff-Seilzugleiter, 2-teilig

Spannung in grosser Höhe: die Spezialleiter für Arbeiten unter Spannung oder in chemischem Umfeld mit komfortabler Höhenverstellung.

- Holme und Sprossen (30 mm x 30 mm) aus glasfaserverstärktem Kunststoff für besonders hohe chemische Beständigkeit.
- Besonders einfache und bequeme Höhenverstellung von Sprosse zu Sprosse im Raster von 280 mm durch Kunststoffseil und Rolle.
- Wandlaufrollen mit schonender Oberfläche.
- Erfüllt die Hochspannungsprüfung für Leitern aus isolierendem Material nach DIN EN 61478 bzw. VDE 0682 Abschnitt 6.5 Kategorie 1/30 KV.
- Alterungsbeständigkeit nach DIN EN ISO 4892-2.
- Geeignet für Arbeiten unter Spannung (1.000 V AC, 1.500 V DC).
- Äussere Breite der Unterleiter: 430 mm.

Leitertlänge, ausgefahren m	Leitertlänge, eingefahren m	Arbeitshöhe ca. m	Holmhöhe mm	Quertraverse m	Sprossenanzahl	Gewicht kg	Bestell-Nr.	Preis ohne MwSt. CHF
7,17	4,09	7,95	90	1,10	2 × 14	35,7	41274	1.884,-
7,72	4,64	8,50	90	1,20	2 × 16	40,6	41276	2.245,-



# Arbeitsplattformen – flexibel wie eine Leiter, sicher und komfortabel wie ein Gerüst.



**Viel Bewegungsfreiraum**  
durch grosse Plattform mit den Massen 665 × 440 mm.



**Eingebaute Ablageschale**  
am Geländer.



**Schneller Auf-/Abbau**  
durch Schnellspanner für Ausleger.



**Einfacher Transport**  
von A nach B durch grosse Rollen an der Rückseite der Leiter.



**Einstellen der Höhe**  
durch durchdachte Hebetchnik.

## Information

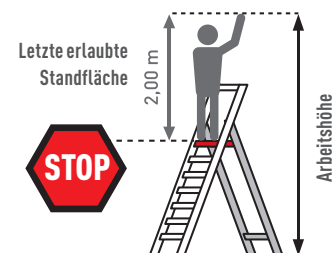

- Max. Belastung 150 kg.
- Erfüllt EN 131, TRBS 2121 und DGUV Information 208-016.

## ZAP Telemaster S

### Teleskop-Plattformleiter, höhenverstellbar

**Sicher und flexibel: höhenverstellbare Plattform mit umlaufendem Geländer für sicheren Stand, einfach versetzbar und kompakt zusammenklappbar.**

- Grosse Standfläche 665 x 440 mm aus 7-fach verleimter Sperrholzplatte, mit Geländer und Knieleiste gewährleistet maximale Arbeitssicherheit und komfortablen Stand.
- Einfache Höhenverstellung nach dem Schiebeleiterprinzip, dadurch können unterschiedliche Höhen mit nur einer Plattformleiter erreicht werden.
- Entspricht der neuen europäischen Norm DIN EN 131-7.
- Durch zwei Laufrollen einfach verschiebbar, auch in aufgebautem Zustand.
- Sehr einfacher Aufbau – Handläufe und Geländer werden automatisch beim Aufbau aufgeklappt.
- Kompakte Abmessungen im zusammengeklappten Zustand, dadurch einfach zu transportieren und zu lagern.
- Sprossen-Holm-Verbindung durch hochfeste ZARGES Qualitätsbördelung.
- Auswechselbare Kunststoffschuhe für rutschsicheren Stand.
- Treppengängig einsetzbar.
- Bestell-Nr. 41325 ohne Ausleger.
- Erforderliche Anzahl Ballastgewichte beim Einsatz im Aussenbereich: 4x (Bestell-Nr. 41331).



04



Grosszügige, stabile Ablageschale



Höhenverstellung



Platzsparend zusammenklappbar



Grosszügige, stabile Plattform.

Plattformhöhe m	Arbeitshöhe ca. m	Höhe inklusive Geländer max. m	Grundfläche, Ausleger ausgefahren L x B m	Grundfläche, Ausleger eingefahren L x B m	Masse, zusammengeklappt m	Sprossenanzahl einschl. Plattform	Gewicht kg	Bestell-Nr.	Preis ohne MwSt. CHF
0,81 / 1,08 / 1,34	3,34	2,37	1,45 × 1,00	1,45 × 1,00	0,40 × 2,16 × 1,02	5	28,0	41325	2.032,-
1,05 / 1,30 / 1,60 / 1,83	3,83	2,86	1,80 × 2,25	1,80 × 0,81	0,40 × 2,44 × 0,81	7	34,0	41326	2.624,-
1,31 / 1,60 / 1,80 / 2,10 / 2,35	4,35	3,38	2,20 × 2,55	2,20 × 0,81	0,40 × 2,72 × 0,81	9	38,5	41327	2.914,-
1,83 / 2,12 / 2,38 / 2,65 / 2,90 / 3,15	5,15	4,17	2,80 × 2,50	2,80 × 0,81	0,40 × 3,28 × 0,81	12	50,0	41328	3.595,-

### Zubehör

Bezeichnung	Bestell-Nr.	Preis ohne MwSt. CHF
Umbau elektrisch ableitfähige Version	217510	310,-
Einbau Sicherungstüre	41329	325,-
Ballastgewicht (Quader)	41331	90,-



### Erforderliche Ballastierung (Anzahl der Gewichte)

Innenbereich	-
Aussenbereich	4

Erforderlich für BN 41328

## ZAP Safemaster Plus S



### Fahrbare Plattformleiter, klappbar

Die flexible Kommissionierlösung für den Einsatz an Regalen mit hoher Mobilität, kompaktem Klappmass und grosser Ablage.

- Aluminium-Arbeitsplattform, ca. 600 x 630 mm, mit dreiseitigem Sicherheitsgeländer.
- Steigteil mit Quertraverse, Stützteil mit Fahrbalken, Laufrollen mit Feststellvorrichtung (Ø 160 mm).
- Schmales Fahrwerk. Die Fahrwerksbreite ist durch zusätzliche Ballastierung auf ein Minimum reduziert.
- Durch Scharniere in beiden Diagonalstreben lässt sich diese Leiter komfortabel zusammenklappen und raumsparend abstellen.
- Grosse Kommissionierablage.

Optionale Sonderausstattung (siehe auch Seite 148/149) 

04



Platzsparend zusammenklappbar



ZARGES Safer Step Technologie



Grosszügige, stabile Ablageschale

Plattformhöhe m	Höhe inklusive Geländer m	Ausladung m	Breite Fahrbalken m	Arbeitshöhe ca. m	Breite Quertraverse m	Stufenanzahl einschl. Plattform	Gewicht kg	Bestell-Nr.	Preis ohne MwSt. CHF
1,00	2,00	1,25	1,09	3,00	-	4	42,0	41201	2.084,-
1,30	2,30	1,40	1,09	3,30	-	5	43,0	41202	2.198,-
1,60	2,60	1,50	1,29	3,60	1,00	6	47,0	41203	2.294,-
1,80	2,80	1,65	1,29	3,80	1,00	7	50,6	41204	2.385,-
2,10	3,10	1,80	1,69	4,10	1,00	8	55,0	41205	2.496,-
2,60	3,60	2,10	1,88	4,60	1,40	10	61,0	41207	2.775,-
3,10	4,10	2,40	1,88	5,10	1,80	12	65,8	41209	3.094,-

### Zubehör

Bezeichnung	Bestell-Nr.	Preis ohne MwSt. CHF
Ballastgewicht	42912	78,-

### Erforderliche Ballastierung (Anzahl der Gewichte)

Innenbereich	-
Aussenbereich	4

Erforderlich für BN 41207, 41209

## ZAP Safemaster S

### Plattformleiter mit autom. einklappbarem Sicherheitskäfig

**Sicherer Auf- und Abstieg durch rutschsichere Stufen und Handlauf, hohe Standsicherheit und kompakte Transportmasse.**

- Grossflächige Arbeitsplattform (400 x 400 mm).
- 3-seitig umlaufendes Geländer für maximale Arbeitssicherheit.
- Grosszügige Ablageschale für Werkzeug und Kleinteile.
- Optimale Stabilität durch beidseitige, starre Verbindung.
- 80 mm tiefe Stufen mit ZARGES Safer Step Technology.
- Kompakte Abmessungen im zusammengeklappten Zustand durch automatisch einklappbaren Sicherheitskäfig.
- ZAP Ausleger, ausschwenkbare Ausleger zur Erhöhung der Standsicherheit nach den Vorschriften der EN 131-7 als Zubehör ab Bestell-Nr. 41675 erhältlich.



04



ZARGES Safer Step Technologie



Platzsparend zusammenklappbar



Platzsparend zusammenklappbar



3-seitiges Geländer mit grosser Ablage

Plattformhöhe m	Leitertlänge m	Arbeitshöhe ca. m	Höhe inklusive Geländer m	untere, äussere Breite m	Holmhöhe Steig-/Stützteil mm	Stufenanzahl einschl. Plattform	Gewicht kg	Bestell-Nr.	Preis ohne MwSt. CHF
0,52	1,37	2,52	1,32	0,59	73 / 58	2	9,0	41672	744,-
0,79	1,65	2,79	1,57	0,62	73 / 58	3	10,0	41681	782,-
1,04	1,93	3,04	1,84	0,65	73 / 58	4	11,0	41674	825,-
1,31	2,21	3,31	2,10	0,68	73 / 58	5	13,0	41675	868,-
1,56	2,49	3,56	2,37	0,71	73 / 58	6	14,0	41676	918,-
1,83	2,77	3,83	2,63	0,74	73 / 58	7	16,0	41677	982,-
2,06	3,05	4,06	2,84	0,77	73 / 58	8	17,0	41678	1.036,-
2,34	3,33	4,34	3,15	0,80	73 / 58	9	19,0	41679	1.090,-

### Zubehör

Bezeichnung	Bestell-Nr.	Preis ohne MwSt. CHF
ZAP Rollen-Satz	41671	98,-
ZAP Ausleger-Satz (1 Satz = 2 Stück) – zum nachträglichen Anbau ab Bestell-Nr. 41675 möglich	41670	250,-
Quertraverse für nachträglichen Anbau	40251	110,-



# Einseitig begehbare Stehleitern – bequemer Aufstieg und Stand.



**Saubere Hände**  
dank eloxierter Holme.



**Für Werkzeug**  
viel Platz durch  
grosse Ablageschale  
aus Aluminium.

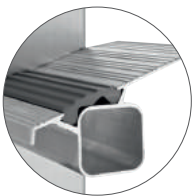

**Komfortabler Auf- und Abstieg**  
durch 80 mm tiefe Stufen.



**Bequemer Stand**  
durch grosse  
Plattform.

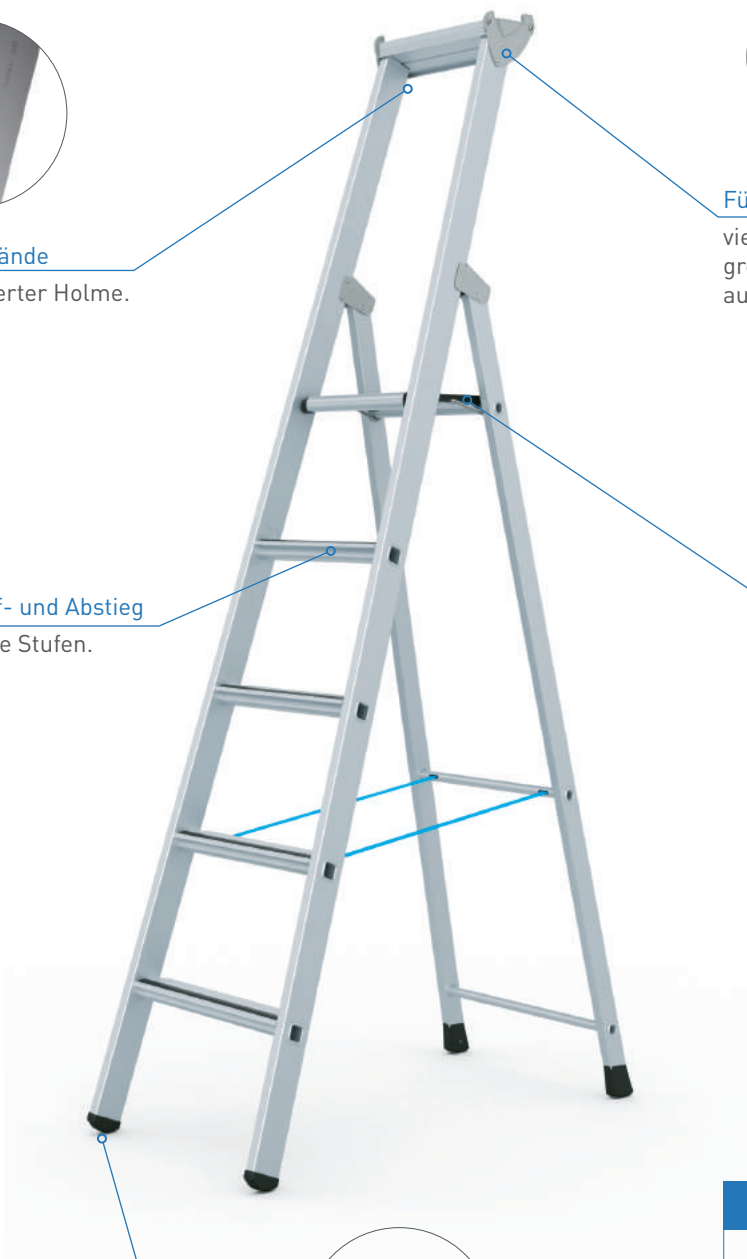

**Rutschsicherer Stand**  
durch 2-Komponenten-  
Kunststoffschuhe.

## Information

Letzte erlaubte  
Standfläche

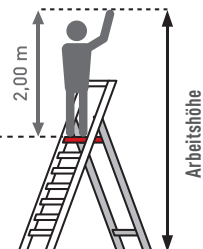

- Max. Belastung 150 kg.
- Erfüllt EN 131, TRBS 2121 und DGUV Information 208-016.

## R13step S

### Stufen-Stehleiter, Stufen mit R13-Belag, gebördelt

Sicherer Aufstieg mit höchster Rutschsicherheit dank R13-Stufen für ölige oder nasse Einsatzbereiche.

- 80 mm tiefe Stufen mit R13-Belag und Profilierung sowie Lochung zum Ablauf von Flüssigkeiten.
- Holme abriebfest eloxiert.
- Praktische Ablageschale aus Aluminium für Kleinteile und Werkzeuge.
- Standplattform aus Alu-Strangpressprofil (Neu: 300 mm × 250 mm) mit R13-Belag für sicheren und bequemen Stand auch bei längeren Arbeiten.
- Spreizsicherung durch hochfeste Perlongurte, ab 5 Stufen.

Optionale Sonderausstattung (siehe auch Seite 148/149) 

Leitertlänge m	Plattform- höhe m	Arbeitshöhe ca. m	untere, äußere Breite m	Holmhöhe Steig-/ Stützteil mm	Stufenanzahl einschl. Plattform	Gewicht kg	Bestell-Nr.	Preis ohne MwSt. CHF
1,59	0,80	2,80	0,50	73 / 58	3	8,3	41636	386,-
1,87	1,06	3,10	0,53	73 / 58	4	9,8	41637	434,-
2,15	1,33	3,35	0,56	73 / 58	5	10,5	41638	485,-
2,43	1,59	3,60	0,59	73 / 58	6	11,5	41639	539,-
2,71	1,85	3,85	0,62	73 / 58	7	12,3	41640	564,-
2,99	2,12	4,15	0,65	73 / 58	8	12,8	41641	630,-
3,55	2,64	4,65	0,71	73 / 58	10	16,1	41642	738,-



04

## Megastep S

### Schwerlast-Stehleiter, mit Breitsprossen 60 mm, gebördelt

Die Stärkste aller Leitern: hohe Belastbarkeit und modernes Design für maximale Ansprüche.

- Belastung max. 250 kg.
- 60 mm tiefe Leichtmetall-Breitsprossen mit rutschfester Riffelung.
- Schwarze, abriebfest eloxierte Holme.
- Standplattform aus Alu-Strangpressprofil (250 x 250 mm) für sicheren und bequemen Stand auch bei längeren Arbeiten.
- Praktische Ablageschale aus Aluminium für Kleinteile und Werkzeuge.
- Spreizsicherung durch hochfeste Perlongurte, ab 4 Sprossen.

Optionale Sonderausstattung (siehe auch Seite 148/149)  

Leitertlänge m	Plattform- höhe m	Arbeitshöhe ca. m	untere, äußere Breite m	Holmhöhe Steig-/ Stützteil mm	Sprossenanzahl einschl. Plattform	Gewicht kg	Bestell-Nr.	Preis ohne MwSt. CHF
1,59	0,80	2,80	0,44	73 / 58	3	6,2	41145	419,-
1,87	1,06	3,10	0,47	73 / 58	4	7,3	41146	468,-
2,15	1,33	3,35	0,50	73 / 58	5	8,0	41147	524,-
2,43	1,59	3,60	0,53	73 / 58	6	8,6	41148	582,-
2,99	2,12	4,15	0,59	73 / 58	8	9,6	41149	680,-



## Saferstep S



## Stufen-Stehleiter, Stufen mit Gummieinlage, gebördelt

Bequemer und sicherer Aufstieg mit hoher Rutschsicherheit dank Safer Step Technology und robuste, stabile Bauweise.

- Stufe mit ZARGES Safer Step Technology, 80 mm tief.
- Holme abriebfest eloxiert.
- Praktische Ablageschale aus Aluminium für Kleinteile und Werkzeuge.
- Standplattform aus Alu-Strangpressprofil (Neu: 300 mm × 250 mm) für sicheren und bequemen Stand auch bei längeren Arbeiten.
- Spreizsicherung durch hochfeste Perlongurte, ab 5 Stufen.

Optionale Sonderausstattung (siehe auch Seite 148/149)  

Leitertlänge m	Plattform- höhe m	Arbeitshöhe ca. m	untere, äussere Breite m	Holmhöhe Steig-/ Stützteil mm	Stufenanzahl einschl. Plattform	Gewicht kg	Bestell-Nr.	Preis ohne MwSt. CHF
1,59	0,80	2,80	0,49	68 / 48	3	6,5	41373	248,-
1,87	1,06	3,10	0,52	68 / 48	4	7,6	41374	295,-
2,15	1,33	3,35	0,55	68 / 48	5	9,0	41375	316,-
2,43	1,59	3,60	0,58	68 / 48	6	9,9	41376	374,-
2,71	1,85	3,85	0,61	68 / 48	7	11,1	41377	482,-
2,99	2,12	4,15	0,64	68 / 48	8	12,3	41378	529,-
3,55	2,64	4,65	0,69	68 / 48	10	15,6	41380	634,-

## Meistertritt S



## Stufen-Stehleiter mit grosser Plattform und beidseitigem Handlauf

Sicherer Stand auf sehr grosser Standplattform, rutschsicherer Auf- und Abstieg dank Safer Step Technology.

- 80 mm tiefe Stufen mit ZARGES Safer Step Technology für ermüdungsfreies Stehen.
- Besonders grossflächige Arbeitsplattform mit Alu-Riffelblech-Belag (ca. 380 x 390 mm).
- Praktische Ablageschale aus Aluminium für Kleinteile und Werkzeuge.
- Serienmässig mit zwei Handläufen für sicheren Auf- und Abstieg.
- Optimale Stabilität durch zwei hochfeste Perlongurte als Spreizsicherung, ab 5 Stufen.
- Höhe des Haltebügels 1.000 mm.

Optionale Sonderausstattung (siehe auch Seite 148/149)  

Leitertlänge m	Plattform- höhe m	Arbeitshöhe ca. m	untere, äussere Breite m	Holmhöhe Steig-/ Stützteil mm	Stufenanzahl einschl. Plattform	Gewicht kg	Bestell-Nr.	Preis ohne MwSt. CHF
1,92	0,77	2,80	0,59	73 / 58	3	9,5	41632	472,-
2,20	1,03	3,00	0,62	73 / 58	4	10,7	41633	530,-
2,48	1,29	3,30	0,65	73 / 58	5	12,1	41634	576,-
2,75	1,55	3,55	0,68	73 / 58	6	13,8	40477	634,-
3,32	2,07	4,10	0,74	73 / 58	8	16,7	40478	716,-
3,88	2,59	4,60	0,80	73 / 58	10	20,3	40479	838,-
4,44	3,11	5,10	0,86	73 / 58	12	23,3	41635	984,-

## Comfortstep S

### Stufen-Stehleiter, Stufen mit gepolsterter Vorderkante

Schonung fürs Schienbein: hoher Arbeitskomfort durch gepolsterte Stufen.

- 80 mm tiefe Stufen mit gepolsterter Stufen-Vorderkante.
- Holme abriebfest eloxiert.
- Standplattform aus Alu-Strangpressprofil (Neu: 300 mm × 250 mm) für sicheren und bequemen Stand auch bei längeren Arbeiten.
- Praktische Ablageschale aus Aluminium für Kleinteile und Werkzeuge.
- Spreizsicherung durch hochfeste Perlongurte, ab 4 Stufen.

Optionale Sonderausstattung (siehe auch Seite 148/149) 

Leitertlänge m	Plattform- höhe m	Arbeitshöhe ca. m	untere, äussere Breite m	Holmhöhe Steig-/ Stützteil mm	Stufenanzahl einschl. Plattform	Gewicht kg	Bestell-Nr.	Preis ohne MwSt. CHF
1,52	0,75	2,75	0,50	42 / 42	3	6,4	41421	284,-
1,79	1,00	3,00	0,53	42 / 42	4	7,4	41422	352,-
2,06	1,25	3,25	0,56	42 / 42	5	8,4	41423	438,-
2,33	1,50	3,50	0,59	48 / 42	6	9,7	41424	506,-
2,60	1,75	3,75	0,61	48 / 42	7	10,7	41425	582,-
2,87	2,00	4,00	0,64	48 / 42	8	11,9	41426	648,-
3,40	2,50	4,50	0,70	48 / 42	10	14,4	41427	755,-



04

## XLstep S

### Stufen-Stehleiter mit grosser Plattform, eloxiert

Geringes Gewicht und einfaches Handling sowie günstigstes Preis-Leistungs-Verhältnis bei wertiger Ausstattung.

- 80 mm tiefe Stufen für ermüdungsfreies Stehen.
- Holme abriebfest eloxiert.
- Standplattform aus Alu-Strangpressprofil (Neu: 300 mm × 250 mm) für sicheren und bequemen Stand auch bei längeren Arbeiten.
- Geräumige Aluminium-Ablageschale für Material und Werkzeug.
- Spreizsicherung durch hochfeste Perlongurte, ab 4 Stufen.

Optionale Sonderausstattung (siehe auch Seite 148/149) 

Leitertlänge m	Plattform- höhe m	Arbeitshöhe ca. m	untere, äussere Breite m	Holmhöhe Steig-/ Stützteil mm	Stufenanzahl einschl. Plattform	Gewicht kg	Bestell-Nr.	Preis ohne MwSt. CHF
1,56	0,74	2,75	0,49	42 / 42	3	6,0	41223	224,-
1,83	0,99	3,00	0,52	42 / 42	4	6,9	41224	256,-
2,10	1,24	3,25	0,55	42 / 42	5	7,7	41225	306,-
2,37	1,49	3,50	0,57	48 / 42	6	9,1	41226	359,-
2,64	1,74	3,75	0,61	48 / 42	7	10,2	41227	408,-
2,91	1,99	4,00	0,63	48 / 42	8	11,7	41228	476,-
3,45	2,49	4,50	0,69	48 / 42	10	14,1	41230	542,-



## Seventec RC S



### Stufen-Stehleiter mit gelochten Stufen

Die Leiter für optimale Sicherheit im Aussenbereich.

- 85 mm tiefe Stufen mit Lochung zum Ablauf von Flüssigkeiten sowie Profilierung für den sicheren Stand.
- Grosse Sicherheitsplattform (380 x 260 mm) mit integrierter Scharnierverbindung.
- Reflektierende Streifen an den Holmen zur besseren Wahrnehmung bei schlechten Sichtverhältnissen.
- Hohe Stabilität durch beidseitige, klappbare Metallverbindung.
- Praktische Ablageschale mit viel Platz für Werkzeug und Kleinteile.

Leiterlänge m	Plattform- höhe m	Arbeitshöhe ca. m	untere, äussere Breite m	Holmhöhe Steig-/ Stützteil mm	Stufenanzahl einschl. Plattform	Gewicht kg	Bestell-Nr.	Preis ohne MwSt. CHF
1,44	0,70	2,70	0,45	87 / 87	3	6,3	40493	288,-
1,67	0,90	2,90	0,47	87 / 87	4	7,9	40494	336,-
1,90	1,10	3,10	0,49	87 / 87	5	8,1	40495	385,-

## Seventec S



### Stufen-Stehleiter mit grosser Sicherheitsplattform

Hohe Standsicherheit, bequemer Auf- und Abstieg durch tiefe Stufen und eine glatte Holm-Aussenseite für ein angenehmes Griffgefühl.

- 85 mm tiefe Stufen für sicheren Stand.
- Grosse Sicherheitsplattform (380 x 260 mm) mit integrierter Scharnierverbindung.
- Hohe Stabilität durch beidseitige, klappbare Metallverbindung.
- Praktische Ablageschale mit viel Platz für Werkzeug und Kleinteile.

Leiterlänge m	Plattform- höhe m	Arbeitshöhe ca. m	untere, äussere Breite m	Holmhöhe Steig-/ Stützteil mm	Stufenanzahl einschl. Plattform	Gewicht kg	Bestell-Nr.	Preis ohne MwSt. CHF
1,44	0,70	2,70	0,45	87 / 87	3	6,0	40333	262,-
1,67	0,90	2,90	0,47	87 / 87	4	7,0	40334	304,-
1,90	1,10	3,10	0,49	87 / 87	5	8,0	40335	355,-
2,13	1,35	3,35	0,52	87 / 87	6	9,0	40336	410,-
2,35	1,55	3,55	0,54	87 / 87	7	10,5	40337	469,-
2,60	1,75	3,75	0,56	87 / 87	8	13,0	40338	522,-
3,05	2,20	4,20	0,61	87 / 87	10	14,0	40340	598,-



## Nova S

### Stehleiter, mit 80 mm Stufen, gebördelt

Der Klassiker für sicheren Stand und bequemes Arbeiten mit praktischer Ablageschale und hochstabiler, patentierter Stufen-Holm-Verbindung.

- Grossflächige Standplattform mit rutschsicherer Riffelung.
- Praktische Ablageschale mit viel Platz für Werkzeug und Kleinteile.
- Spreizsicherung durch hochfeste Perlongurte mit eingenähter Befestigungsglasche, ab 7 Stufen.



Leitertlänge m	Plattform- höhe m	Arbeitshöhe ca. m	untere, äussere Breite m	Holmhöhe Steig-/ Stützteil mm	Stufenanzahl einschl. Plattform	Gewicht kg	Bestell-Nr.	Preis ohne MwSt. CHF
1,34	0,61	2,60	0,42	48 / 48	3	4,8	42453	189,-
1,57	0,83	2,85	0,44	48 / 48	4	5,8	42454	216,-
1,80	1,05	3,05	0,46	48 / 48	5	6,9	42455	248,-
2,03	1,26	3,25	0,49	48 / 48	6	8,0	42456	304,-
2,26	1,48	3,50	0,51	48 / 48	7	9,1	42457	376,-
2,49	1,70	3,70	0,54	48 / 48	8	10,2	42458	428,-

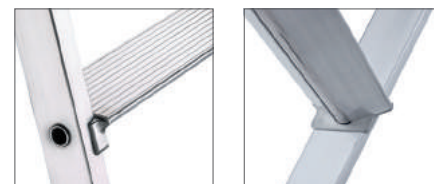

04

## EFAmix S

### Stufen-Stehleiter in GFK-Mischbauweise, gebördelt

Die Spezialleiter für alle Arbeiten im elektrischen Umfeld.

- 80 mm tiefe Leichtmetall-Stufen mit rutschfester Riffelung.
- Für Arbeiten an Elektroanlagen durch isolierende Holme aus glasfaserverstärktem Kunststoff.
- Sicherheitsplattform (250 x 250 mm).
- Sicheres Ablegen von Zubehör und Werkzeug in Kunststoff-Ablageschale.
- Zusammengeklappt nur 88 mm tief.
- Erfüllt die Hochspannungsprüfung für Leitern aus isolierendem Material nach DIN EN 61 478.



Leitertlänge m	Plattform- höhe m	Arbeitshöhe ca. m	untere, äussere Breite m	Holmhöhe Steig-/ Stützteil mm	Stufenanzahl einschl. Plattform	Gewicht kg	Bestell-Nr.	Preis ohne MwSt. CHF
1,40	0,68	2,70	0,42	50 / 50	3	6,0	40431	389,-
1,65	0,91	2,90	0,44	50 / 50	4	7,0	40432	436,-
1,90	1,14	3,15	0,47	50 / 50	5	8,0	40433	495,-
2,15	1,37	3,35	0,49	50 / 50	6	9,0	40434	582,-
2,40	1,60	3,60	0,52	50 / 50	7	10,0	40435	638,-



# Beidseitig begehbare Stehleitern – sicher und flexibel.

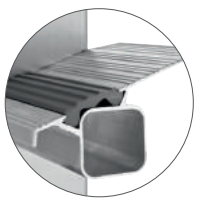

**Komfortabler Auf- und Abstieg**  
durch 80 mm tiefe Stufen.

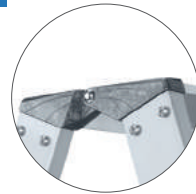

**Robust**  
durch Scharniere  
aus Alu-Druckguss.



**Saubere Hände**  
dank eloxierter  
Holme.



**Rutsicherer Stand**  
durch 2-Komponenten-  
Kunststoffschuhe

## Information

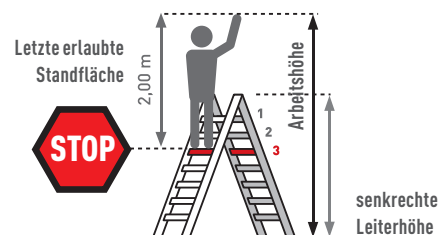

- Max. Belastung 150 kg.
- Erfüllt EN 131, TRBS 2121 und DGUV Information 208-016.

## R13step B

### Stufen-Stehleiter, Stufen mit R13-Bealg, gebördelt

Die Leiter mit höchster Rutschsicherheit dank R13-Stufen für den Einsatz in öligen oder nassen Bereichen.

- 80 mm tiefe Stufen mit R13-Bealg und Profilierung sowie Lochung zum Ablauf von Flüssigkeiten.
- Holme abriebfest eloxiert.
- Scharniere aus Aluminium Druckguss.
- Spreizsicherung durch hochfeste Perlongurte.

Optionale Sonderausstattung    
(siehe auch Seite 148/149)

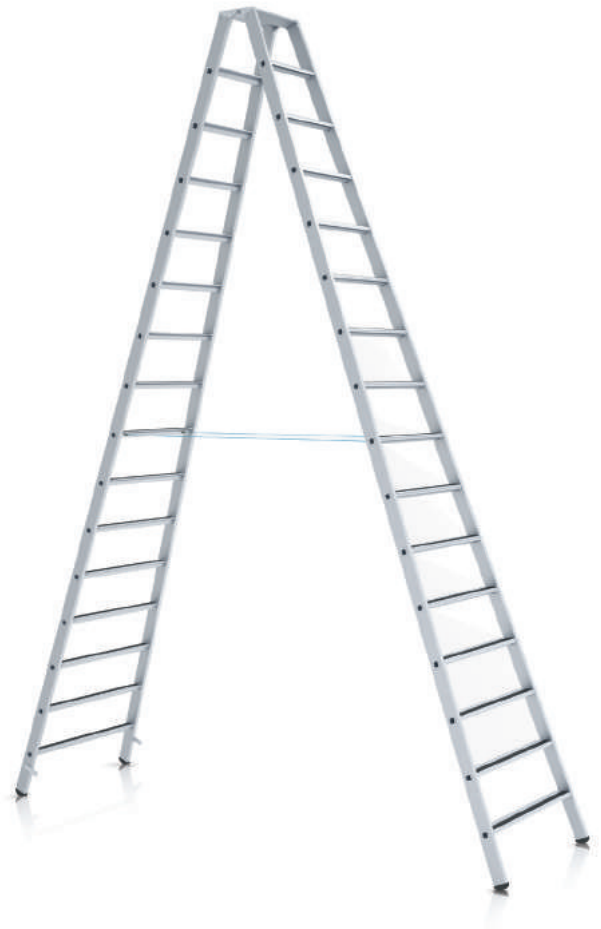

04



ZARGES Qualitätsbördelung

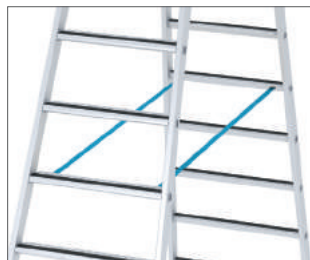

Robuste Anbringung der Gurtbänder



Gelenk aus Aluminium-Druckguss



Stufe mit R13-Bealg

Leiterlänge m	senkrechte Leiterhöhe ca. m	Arbeitshöhe ca. m	untere, äussere Breite m	Holmhöhe mm	Stufenanzahl	Gewicht kg	Bestell-Nr.	Preis ohne MwSt. CHF
0,88	0,80	2,30	0,44	73	2 × 3	5,8	41549	325,-
1,15	1,06	2,55	0,47	73	2 × 4	7,2	41551	354,-
1,42	1,32	2,80	0,50	73	2 × 5	8,4	41553	426,-
1,70	1,58	3,05	0,53	73	2 × 6	9,3	41555	482,-
1,98	1,84	3,30	0,56	73	2 × 7	10,1	41557	530,-
2,27	2,10	3,60	0,59	73	2 × 8	11,5	41559	629,-
2,83	2,62	4,15	0,65	73	2 × 10	14,7	41561	758,-
3,39	3,15	4,65	0,71	73	2 × 12	17,8	41563	912,-
3,95	3,67	5,20	0,77	73	2 × 14	22,6	41565	1.055,-
4,51	4,21	5,70	0,83	73	2 × 16	26,6	41567	1.168,-

### Zubehör

Bezeichnung	Bestell-Nr.	Preis ohne MwSt. CHF
Klappbarer Bügel	8206	98,-



## Megastep B



### Schwerlast-Stehleiter, mit 60 mm Breitsprossen, gebördelt

Design von beiden Seiten: hohe Belastbarkeit bei flexiblen Einsatzmöglichkeiten und ein exklusives Design mit schwarzer Edel-Optik.

- Belastung max. 250 kg.
- 60 mm tiefe Leichtmetall-Breitsprossen mit rutschfester Riffelung.
- Schwarze, abriebfest eloxierte Holme.
- Robuste Stahlscharniere.
- Spreizsicherung durch hochfeste Perlongurte.

Optionale Sonderausstattung (siehe auch Seite 148/149)  

Leitertänge m	senkrechte Leiterhöhe ca. m	Arbeitshöhe ca. m	untere, äussere Breite m	Holmhöhe mm	Sprossenanzahl	Gewicht kg	Bestell-Nr.	Preis ohne MwSt. CHF
1,22	1,20	2,50	0,47	73	2 × 4	6,9	41189	378,-
1,50	1,47	2,75	0,50	73	2 × 5	8,0	41190	459,-
1,78	1,73	3,00	0,53	73	2 × 6	8,9	41191	522,-
2,34	2,27	3,55	0,59	73	2 × 8	11,9	41192	668,-

## Saferstep B

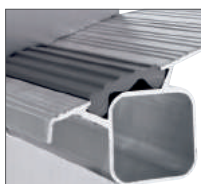

### Stufen-Stehleiter, Stufen mit Gummieinlage, gebördelt

Die Komfort-Version für den flexiblen Einsatz mit hoher Sicherheit dank Safer Step Technology und angenehmem Griffgefühl.

- Stufe mit ZARGES Safer Step Technology, 80 mm tief.
- Holme abriebfest eloxiert.
- Scharniere aus Aluminium Druckguss.
- Spreizsicherung durch hochfeste Perlongurte.

Optionale Sonderausstattung (siehe auch Seite 148/149)   

Leitertänge m	senkrechte Leiterhöhe ca. m	Arbeitshöhe ca. m	untere, äussere Breite m	Holmhöhe mm	Stufenanzahl	Gewicht kg	Bestell-Nr.	Preis ohne MwSt. CHF
0,88	0,80	2,30	0,44	68	2 × 3	4,6	41303	226,-
1,15	1,06	2,55	0,47	68	2 × 4	6,1	41304	282,-
1,42	1,32	2,80	0,50	68	2 × 5	7,6	41305	334,-
1,70	1,58	3,05	0,53	68	2 × 6	9,3	41306	408,-
1,98	1,84	3,30	0,56	68	2 × 7	10,9	41307	472,-
2,27	2,10	3,60	0,59	68	2 × 8	12,7	41308	559,-
2,83	2,62	4,15	0,65	68	2 × 10	16,4	41310	678,-
3,39	3,15	4,65	0,71	68	2 × 12	20,3	41312	796,-
3,95	3,67	5,20	0,77	68	2 × 14	24,4	41314	974,-
4,51	4,21	5,70	0,83	68	2 × 16	28,8	41316	1.096,-

## Comfortstep B

### Stufen-Stehleiter, Stufen mit gepolsterter Vorderkante

Schienbeinschonender Auf- und Abstieg sowie ästhetische Optik sorgen für hohen Arbeitskomfort und flexible Einsatzmöglichkeiten.

- 80 mm tiefe Stufen mit gepolsterter Stufen-Vorderkante.
- Holme abriebfest eloxiert.
- Spreizsicherung durch hochfeste Perlongurte.

Optionale Sonderausstattung (siehe auch Seite 148/149)  



Leiternlänge m	senkrechte Leiternhöhe ca. m	Arbeitshöhe ca. m	untere, äußere Breite m	Holmhöhe mm	Stufenanzahl	Gewicht kg	Bestell-Nr.	Preis ohne MwSt. CHF
0,84	0,75	2,25	0,44	42	2 × 3	4,4	41432	298,-
1,11	1,00	2,50	0,47	42	2 × 4	5,8	41433	374,-
1,38	1,25	2,75	0,50	42	2 × 5	7,3	41434	458,-
1,65	1,50	3,00	0,53	42	2 × 6	8,8	41435	552,-
1,92	1,75	3,25	0,56	42	2 × 7	10,3	41436	636,-
2,18	2,00	3,50	0,59	48	2 × 8	12,2	41437	729,-
2,72	2,50	4,00	0,65	48	2 × 10	15,8	41438	896,-
2,99	2,75	4,25	0,68	48	2 × 11	17,6	41430	978,-



04

## XLstep B

### Stufen-Stehleiter, eloxiert

Geringes Gewicht und ein optimales Preis-Leistungs-Verhältnis ohne Abstriche bei Komfort und Ausstattung.

- 80 mm tiefe Stufen für ermüdungsfreies Stehen.
- Holme abriebfest eloxiert.
- Spreizsicherung durch hochfeste Perlongurte.

Optionale Sonderausstattung (siehe auch Seite 148/149)  



Leiternlänge m	senkrechte Leiternhöhe ca. m	Arbeitshöhe ca. m	untere, äußere Breite m	Holmhöhe mm	Stufenanzahl	Gewicht kg	Bestell-Nr.	Preis ohne MwSt. CHF
0,82	0,74	2,25	0,44	42	2 × 3	2,6	41263	194,-
1,09	0,99	2,50	0,47	42	2 × 4	3,4	41264	235,-
1,36	1,24	2,75	0,50	42	2 × 5	4,5	41265	294,-
1,63	1,49	3,00	0,53	42	2 × 6	6,1	41266	342,-
1,90	1,74	3,25	0,56	48	2 × 7	8,3	41267	385,-
2,17	1,99	3,50	0,59	48	2 × 8	11,3	41268	484,-
2,71	2,49	4,00	0,64	48	2 × 10	15,8	41270	615,-



## Nova B



### Stufen-Stehleiter, mit 80 mm Stufen, gebördelt

Flexibles Steigergerät für sicheren Aufstieg und Arbeiten bis 3,65 Metern Höhe.

- Patentierte Stufenkonstruktion: robust, stabil, dauerhaft, gebördelte Stufen-Holm-Verbindung.
- Spreizsicherung durch hochfeste Perlongurte mit eingenähter Befestigungslasche.

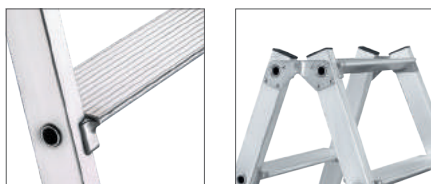

Leitertlänge m	senkrechte Leiterhöhe ca. m	Arbeitshöhe ca. m	untere, äussere Breite m	Holmhöhe mm	Stufenanzahl	Gewicht kg	Bestell-Nr.	Preis ohne MwSt. CHF
0,68	0,64	2,10	0,44	48	2 × 3	5,8	42463	192,-
0,91	0,85	2,30	0,47	48	2 × 4	8,1	42464	238,-
1,15	1,07	2,55	0,48	48	2 × 5	10,2	42465	284,-
1,37	1,29	2,75	0,52	48	2 × 6	12,4	42466	328,-
1,61	1,50	3,00	0,54	48	2 × 7	14,6	42467	384,-
1,84	1,72	3,20	0,56	48	2 × 8	16,9	42468	426,-
2,30	2,15	3,65	0,61	48	2 × 10	21,5	42470	480,-

## Seventec B



### Stufen-Stehleiter, mit klappbaren Metallverbindungen

Stabil und komfortabel: tiefe Stufen für sicheren Stand, glatte Holme für angenehmen Griff.

- 85 mm tiefe Stufen für sicheren Stand.
- Robuste, in die Stufen integrierte Scharnierverbindung.
- Hohe Stabilität durch beidseitige, klappbare Metallverbindung.



Leitertlänge m	senkrechte Leiterhöhe ca. m	Arbeitshöhe ca. m	untere, äussere Breite m	Holmhöhe mm	Stufenanzahl	Gewicht kg	Bestell-Nr.	Preis ohne MwSt. CHF
0,74	0,66	2,25	0,41	87	2 × 3	4,5	40353	218,-
0,97	0,88	2,45	0,43	87	2 × 4	6,0	40354	272,-
1,20	1,10	2,65	0,45	87	2 × 5	7,5	40355	328,-
1,43	1,31	2,85	0,47	87	2 × 6	9,0	40356	382,-
1,66	1,53	3,10	0,50	87	2 × 7	10,5	40357	438,-
1,90	1,74	3,35	0,52	87	2 × 8	12,0	40358	516,-
2,35	2,18	3,75	0,56	87	2 × 10	15,5	40360	598,-

## Coni B

### Sprossen-Stehleiter, mit Vierkantsprossen, gebördelt

Für alle, die hoch hinaus wollen: flexibler Aufstieg mit bis zu 20 Sprossen für Arbeitshöhen bis 6,70 m.

- Stabile Leichtmetallsprossen (30 x 30 mm) mit rutschsicherer, geriffelter Auftrittsfläche.
- Robuste, stabil verschraubte, Stahlscharniere.
- Spreizsicherung durch zwei hochfeste Perlongurte, verdrehsicher an der Sprosse befestigt.

Optionale Sonderausstattung (siehe auch Seite 148/149)  

Leitertlänge m	senkrechte Leitertöhe ca. m	Arbeitshöhe ca. m	untere, äussere Breite m	Holmhöhe mm	Sprossenanzahl	Gewicht kg	Bestell-Nr.	Preis ohne MwSt. CHF
1,22	1,20	2,50	0,47	50	2 x 4	4,4	40274	232,-
1,58	1,46	2,75	0,50	58	2 x 5	5,8	40275	298,-
1,78	1,73	3,00	0,53	58	2 x 6	6,8	40311	382,-
2,06	1,99	3,25	0,57	58	2 x 7	7,3	40277	434,-
2,34	2,30	3,55	0,59	58	2 x 8	9,0	40312	486,-
2,90	2,83	4,05	0,65	58	2 x 10	11,1	40313	588,-
3,46	3,37	4,60	0,71	58	2 x 12	13,3	40314	696,-
4,02	3,91	5,10	0,77	62	2 x 14	17,2	40315	869,-
4,58	4,45	5,65	0,83	68	2 x 16	21,2	40316	998,-
5,14	5,00	6,15	0,89	73	2 x 18	25,6	40320	1.120,-
5,70	5,54	6,70	0,95	73	2 x 20	29,8	40317	1.365,-

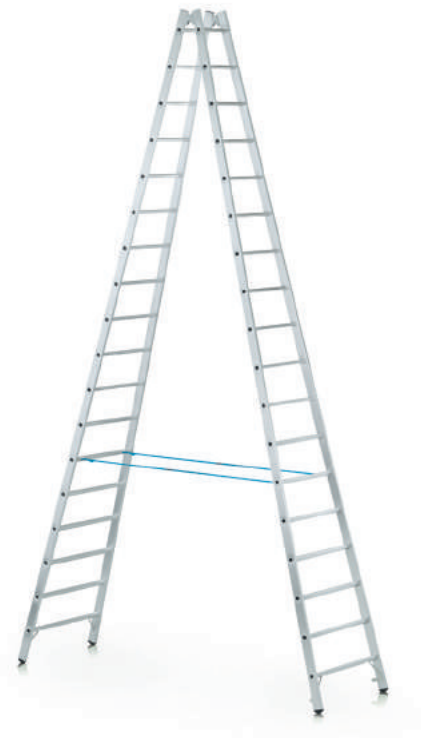

04

## Crestamax B

### Holz-Sprossen-Stehleiter

Die Lieblingsleiter der Maler: angenehmes Griffgefühl bei allen Temperaturen.

- Holme aus hochwertigem, ausgesuchtem Nadelholz mit gelbbrauner Einfärbung, Sprossen aus Buche.
- Geräumige Werkzeugtasche.
- Spreizsicherung durch zwei verzinkte Knotenketten.
- Spannschrauben für zusätzliche Sicherheit und Stabilität.
- Niedrige Temperaturleitfähigkeit – damit auch bei Ausseneinsätzen im Winter immer ein angenehmes Griffgefühl.



Leitertlänge m	senkrechte Leitertöhe ca. m	Arbeitshöhe ca. m	untere, äussere Breite m	Holmhöhe mm	Sprossenanzahl	Gewicht kg	Bestell-Nr.	Preis ohne MwSt. CHF
1,25	1,21	2,50	0,45	56	2 x 4	7,5	40044	165,-
1,53	1,48	2,75	0,48	56	2 x 5	9,5	40045	196,-
1,81	1,75	3,05	0,51	56	2 x 6	11,5	40046	219,-
2,09	2,02	3,30	0,54	56	2 x 7	13,0	40047	246,-
2,37	2,29	3,50	0,57	56	2 x 8	15,0	40048	272,-
2,93	2,83	4,05	0,63	66	2 x 10	18,5	40050	339,-



## EFA B



### Vollkunststoff-Sprossen-Stehleiter

Für den flexiblen Einsatz in elektrischem oder chemischem Umfeld sowie für Arbeiten unter Spannung.

- Holme und Sprossen (30 x 30 mm) aus glasfaserverstärktem Kunststoff für besonders hohe chemische Beständigkeit.
- Erfüllt die Hochspannungsprüfung für Leitern aus isolierendem Material nach DIN EN 61478 bzw. VDE 0682 Abschnitt 6.5 Kategorie 1/30 KV.
- Alterungsbeständigkeit nach DIN EN ISO 4892-2.
- Geeignet für Arbeiten unter Spannung (1.000 V AC, 1.500 V DC).
- Spreizsicherung durch hochfeste Perlongurte.



Leitertlänge m	senkrechte Leiterhöhe ca. m	Arbeitshöhe ca. m	untere, äussere Breite m	Holmhöhe mm	Sprossenanzahl	Gewicht kg	Bestell-Nr.	Preis ohne MwSt. CHF
1,32	1,27	2,60	0,48	58	2 × 4	7,5	41261	664,-
1,88	1,82	3,10	0,54	58	2 × 6	10,5	41256	762,-
2,44	2,35	3,65	0,60	58	2 × 8	13,8	41257	946,-
3,00	2,89	4,15	0,65	58	2 × 10	17,0	41258	1.144,-
4,12	3,95	5,20	0,77	58	2 × 14	24,6	41260	1.570,-

## EFAmix B



### Breitprossen-Stehleiter, in GFK-Mischbauweise, gebördelt

Die optimale Lösung für den Einsatz in elektrischem und chemischem Umfeld mit besonders geringem Gewicht.

- Sicherer Stand auf 60 mm tiefen, rutschfesten Leichtmetall-Breitprossen.
- Hoher Schutz bei Arbeiten an Elektroanlagen durch isolierende Holme aus glasfaserverstärktem Kunststoff.
- Erfüllt die Hochspannungsprüfung für Leitern aus isolierendem Material nach DIN EN 61478 bzw. VDE 0682 Abschnitt 6.5 Kategorie 1/30 KV.
- Spreizsicherung durch hochfeste Perlongurte.



Leitertlänge m	senkrechte Leiterhöhe ca. m	Arbeitshöhe ca. m	untere, äussere Breite m	Holmhöhe mm	Sprossenanzahl	Gewicht kg	Bestell-Nr.	Preis ohne MwSt. CHF
1,34	1,29	2,60	0,47	58	2 × 4	7,8	41165	462,-
1,62	1,55	2,85	0,50	58	2 × 5	9,6	41166	539,-
1,90	1,82	3,10	0,53	58	2 × 6	11,4	41167	595,-
2,46	2,33	3,65	0,59	58	2 × 8	14,8	41168	736,-
3,02	2,86	4,15	0,65	58	2 × 10	18,8	41169	874,-
3,58	3,38	4,70	0,71	58	2 × 12	22,5	41170	1.025,-

## Varioflex B

### Sprossen-Stehleiter mit verlängerbaren Holmen

Die Spezialleiter, die auch in unebenem Gelände sowie auf Treppen und Absätzen für sicheren Stand sorgt.

- Millimetergenaue, stufenlose Verstellung und sichere Arretierung jedes einzelnen Leiterholms durch Drehgriffe.
- Holmabmessung: 60 x 24 mm.

Optionale Sonderausstattung (siehe auch Seite 148/149) 



Leiterlänge ohne Verlängerung m	zusätzlicher Verstellbereich am Steigteil m	zusätzlicher Verstellbereich am Stützteil m	Sprossenanzahl	Gewicht kg	Bestell-Nr.	Preis ohne MwSt. CHF
1,80	0,40	1,30	2 × 6	12,5	41936	955,-
2,35	0,40	1,85	2 × 8	15,5	41938	1.096,-



04

## Vario B

### Sprossen-Stehleiter, höhenverstellbar

Treppengängige Mehrzweckleiter mit Ausziehfunktion für sicheren Stand in grossen Höhen.

- Ideal für Arbeiten auf Treppen, in Sporthallen, Sälen usw.
- Bequem und präzise von Sprosse zu Sprosse im Raster von 280 mm höhenverstellbar.
- Sichere Arretierung durch Haken mit Abhebesicherung.

Optionale Sonderausstattung (siehe auch Seite 148/149) 



Leiterlänge, ausgefahren m	Leiterlänge, eingefahren m	Arbeitshöhe ca. m	Quertraverse m	Holmhöhe mm	Ausladung m	Sprossenanzahl	Gewicht kg	Bestell-Nr.	Preis ohne MwSt. CHF
4,05	2,40	5,15	0,80	58	2,30	4 × 8	22,2	41322	1.382,-
4,95	3,01	6,00	0,90	73	2,70	4 × 10	27,3	41323	1.676,-
6,05	3,57	7,00	1,00	73	3,30	4 × 12	31,4	41324	1.984,-



# Mehrzweckleitern – jeder Situation gewachsen.

04



**Einfache Höhenverstellung**  
mittels Haken und Abhebesicherung.



**Optimale Anbindung**  
durch holnumfassende  
Führungsbeschläge.



**Optimale Stabilität**  
durch starre  
Verbindungen.



**Sicherer Stand**  
durch breite  
Quertraverse.



**Rutschsicherer Stand**  
durch 2-Komponenten-  
Kunststoffschuhe.

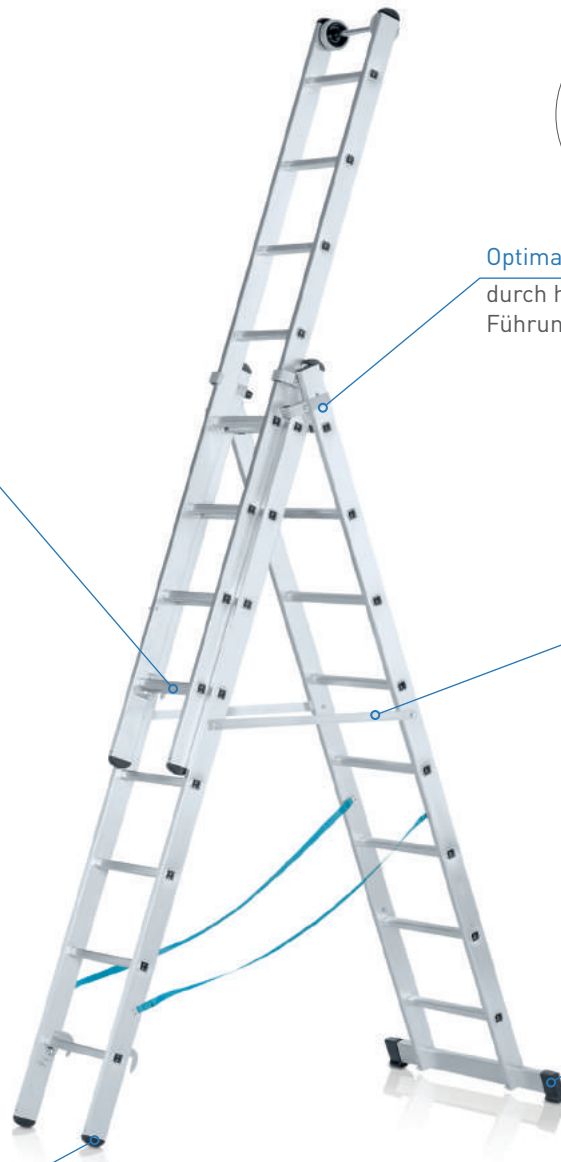

**Information**

Letzte erlaubte Standfläche 2,00 m

Arbeitshöhe 2,00 m

Arbeitshöhe 2,00 m

Arbeitshöhe 2,00 m

Arbeitshöhe 1,00 m

65°-75°

■ Max. Belastung 150 kg.  
■ Erfüllt EN 131, TRBS 2121 und DGUV Information 208-016.

Benötigte Leiterlänge = zu erreichende senkrechte Höhe × 1,064

## Skymaster Plus X

### Mehrzweckleiter, 3-teilig, mit Vierkantsprossen, gebördelt

Eine Leiter, viele Funktionen: die flexible Lösung für sicheren Auf- und Abstieg sowie extra stabilen Stand.

- Oberleiter mit Kopffahrwerk (ab Grösse 3 x 8).
- Treppengängig einsetzbar bei Bestell-Nr. 41526-41522.
- Oberleiter auch separat als Anlegeleiter einsetzbar bei Bestell-Nr. 41526-41522.
- Höchste Stabilität durch beidseitige starre Verbindung.
- Spreizsicherung durch hochfeste Perlongurte mit eingenähter Befestigungslasche.
- Mit Rolle in Quertraverse für ergonomischen Transport.

Optionale Sonderausstattung (siehe auch Seite 148/149) 



Leiterlänge als 3-tlg. Anlegeleiter m	Länge als 2-tlg. Anlegeltr. und als Stehltr mit Aufsteckteil m	Leiterlänge, eingefahren m	Arbeitshöhe als 3-tlg. Anlegeleiter max. ca. m	Quertraverse m	Holmhöhe mm	Sprossenanzahl	Gewicht kg	Bestell-Nr.	Preis ohne MwSt. CHF
4,15	3,00	1,90	4,90	0,80	68	3 x 6	13,9	41526	595,-
5,80	4,10	2,45	6,55	1,00	73	3 x 8	18,6	41521	714,-
6,90	4,95	3,00	7,65	1,10	73	3 x 10	24,4	41522	889,-
8,60	6,10	3,55	9,25	1,20	98	3 x 12	30,2	41523	1.050,-
9,70	6,95	4,15	10,35	1,20	98	3 x 14	38,5	41524	1.324,-



04

## Skymaster X

### Mehrzweckleiter, 3-teilig, mit Vierkantsprossen, gebördelt

Hohe Funktionalität und Flexibilität mit Basisausstattung und optimalem Preis-Leistungs-Verhältnis.

- Treppengängig einsetzbar bei Bestell-Nr. 41536-41540.
- Eine starre Verbindung.
- Oberleiter auch separat als Anlegeleiter einsetzbar bei Bestell-Nr. 41536-41540.
- Spreizsicherung durch hochfeste Perlongurte mit eingenähter Befestigungslasche.

Optionale Sonderausstattung (siehe auch Seite 148/149) 



Leiterlänge als 3-tlg. Anlegeleiter m	Länge als 2-tlg. Anlegeltr. und als Stehltr mit Aufsteckteil m	Leiterlänge, eingefahren m	Arbeitshöhe als 3-tlg. Anlegeleiter max. ca. mm, m	Quertraverse m	Holmhöhe mm	Sprossenanzahl	Gewicht kg	Bestell-Nr.	Preis ohne MwSt. CHF
4,10	3,00	1,90	5,00	0,80	68	3 x 6	13,8	41536	552,-
5,00	3,60	2,20	5,80	0,90	68	3 x 7	15,0	41537	595,-
5,80	4,10	2,45	6,65	1,00	73	3 x 8	17,5	41538	638,-
6,70	4,70	2,70	7,45	1,10	73	3 x 9	20,0	41539	729,-
6,90	4,95	3,00	7,70	1,10	73	3 x 10	23,3	41540	816,-
8,60	6,10	3,55	9,35	1,20	98	3 x 12	28,8	41542	962,-
9,70	6,95	4,15	10,40	1,20	98	3 x 14	36,4	41544	1.210,-



## Combimaster Plus X



### Mehrweckleiter, 2-teilig, mit Vierkantsprossen, gebördelt

Zwei Leitern in einem: Steh- und Schiebeleiter in Kombination für sicheren Stand.

- Einsetzbar als 2-teilige Schiebeleiter oder als beidseitig begehbare Leiter.
- Spreizsicherung durch hochfeste Perlongurte mit eingenähter Befestigungslasche.

04



Leitertlänge, ausgefahren m	Leitertlänge, eingefahren m	senkr. Höhe als Stehleiter m	Arbeitshöhe ca. m	Quertraverse m	Holmhöhe mm	Sprossenanzahl	Gewicht kg	Bestell-Nr.	Preis ohne MwSt. CHF
2,98	1,86	1,75	3,80	0,80	58	2 × 6	7,9	42566	274,-
4,10	2,42	2,27	4,90	0,80	58	2 × 8	10,1	42568	379,-
4,94	2,98	2,80	5,70	0,90	58	2 × 10	12,2	42570	455,-
6,06	3,54	3,33	6,80	1,00	68	2 × 12	15,3	42572	574,-
7,19	4,10	3,86	7,90	1,10	73	2 × 14	18,1	42574	698,-
8,31	4,67	4,39	9,00	1,20	85	2 × 16	22,0	42576	826,-

## Variomax V

### Teleskop-Mehrzweckleiter, 4-teilig, mit Alu-Lamellengelenk

Multifunktionale, ausziehbare und treppengängige Leiter mit kompaktem Transportmass in robuster, langlebiger Ausführung.

- Einfach zu bedienendes, automatisch einrastendes Sicherheits-Aluminium-Lamellengelenk.
- Sichere Höhenverstellung durch vier Zuggriffe aus Aluminium-Druckguss.
- Anlegeleiter, Stehleiter und treppengängige Stehleiter in einem.
- Arbeitshöhe bei allen Varianten im Sprossenabstand von 280 mm einstellbar.



Länge als Anlegeleiter m	Arbeitshöhe als Anlegeleiter ca. m	Arbeitshöhe als Stehleiter ca. m	Masse, zusammengeklappt m	Sprossenanzahl	Gewicht kg	Bestell-Nr.	Preis ohne MwSt. CHF
3,10	3,85	2,75	1,05 × 0,50 × 0,21	4 × 3	10,0	41934	598,-
4,20	5,00	3,35	1,30 × 0,56 × 0,21	4 × 4	13,0	41930	694,-
5,30	6,05	3,85	1,58 × 0,63 × 0,21	4 × 5	16,0	41931	836,-
6,40	7,10	4,40	1,86 × 0,70 × 0,21	4 × 6	20,0	41932	962,-

Nicht nach EN131-1+2



#### Zubehör

Bezeichnung	Bestell-Nr.	Preis ohne MwSt. CHF
Holmverlängerung	41933	86,-

## Variotec V

### Teleskop-Mehrzweckleiter, 4-teilig

Multifunktionale, ausziehbare und treppengängige Leiter mit kompaktem Transportmass in robuster, langlebiger Ausführung.

- Gewünschte Arbeitshöhe im Sprossenabstand von 280 mm einstellbar.
- Zum Transport kompakt und platzsparend zusammenschiebbar.
- Mit Automatik-Stahlscharnieren.



Länge als Anlegeleiter m	senkr. Höhe als Stehleiter m	Arbeitshöhe als Anlegeleiter ca. m	Arbeitshöhe als Stehleiter ca. m	Masse, zusammengeklappt m	Holmhöhe mm	Sprossenanzahl	Gewicht kg	Bestell-Nr.	Preis ohne MwSt. CHF
4,17	2,20	4,95	3,40	1,30 × 0,56 × 0,21	60	4 × 4	13,0	42394	534,-
5,29	2,70	6,05	3,90	1,58 × 0,63 × 0,21	60	4 × 5	16,0	42395	628,-
6,40	3,09	7,10	4,40	1,86 × 0,70 × 0,21	60	4 × 6	20,0	42396	739,-

Nicht nach EN131-1+2



#### Zubehör

Bezeichnung	Bestell-Nr.	Preis ohne MwSt. CHF
Holmverlängerung	41133	84,-

## Multimax M



## Vielzweckleiter, 4-teilig, klappbar, 420 mm breit

**Vielfältig einsetzbare Leiter mit bis zu vier Funktionen, die sich für den Transport ganz klein macht.**

- Einfach zu bedienendes, automatisch einrastendes Sicherheits-Aluminium-Lamellengelenk.
- Leiterbreite: 420 mm.
- Zum Transport kompakt und platzsparend zusammenlegbar.

**Optionale Sonderausstattung (siehe auch Seite 148/149) **

Länge als Stehleiter m	Länge als Anlegeleiter m	Höhe als Arbeitsbühne m	untere, äussere Breite m	Masse, zusammengeklappt m	Sprossenanzahl	Gewicht kg	Bestell-Nr.	Preis ohne MwSt. CHF
1,76	3,65	0,99	0,80	1,00 × 0,80 × 0,28	4 × 3	14,0	41687	582,-
2,00	4,16	0,99	0,90	1,21 × 0,90 × 0,28	2 × 3 + 2 × 4	15,0	41686	632,-
2,29	4,75	-	0,90	1,25 × 0,90 × 0,28	4 × 4	16,0	41688	695,-
2,84	5,85	-	1,10	1,56 × 1,10 × 0,28	4 × 5	20,0	41689	862,-

Nicht nach EN131-1+2

## Multitec M



## Vielzweckleiter, 4-teilig, klappbar, 350 mm breit

**Vielfältig einsetzbare Leiter mit bis zu vier Funktionen, die sich für den Transport ganz klein macht.**

- Einsetzbar als Anlegeleiter, als beidseitig begehbare Stehleiter oder als praktisches Arbeitspodest.
- Äussere Breite des Leiterkörpers: 350 mm.
- Bestell-Nr. 42381 – 42383 sind mit zwei Quertraversen ausgestattet, Bestell-Nr. 42384 mit einer Quertraverse.

Länge als Stehleiter m	Länge als Anlegeleiter m	Höhe als Arbeitsbühne m	Arbeitshöhe ca. m	Masse, zusammengeklappt m	Holmhöhe mm	Sprossenanzahl	Gewicht kg	Bestell-Nr.	Preis ohne MwSt. CHF
1,85	3,62	0,99	4,45	1,02 × 0,75 × 0,26	58	4 × 3	12,5	42383	428,-
2,13	4,19	0,99	5,00	1,22 × 0,75 × 0,26	59	2 × 3 + 2 × 4	14,0	42381	468,-
2,41	4,74	-	5,50	1,30 × 0,75 × 0,26	59	4 × 4	15,5	42384	496,-
2,41	4,74	0,99	5,50	1,50 × 0,75 × 0,26	61	2 × 3 + 2 × 5	15,5	42382	489,-

Nicht nach EN131-1+2

## Zubehör

Bezeichnung	Bestell-Nr.	Preis ohne MwSt. CHF
Holzbelag, 1-teilig, für 4 x 3	40936	76,-
Alu-Riffelblechbelag, klappbar, für 4 x 3	40926	136,-
Alu-Riffelblechbelag, klappbar, für 2 x 3 + 2 x 4	40927	154,-
Alu-Riffelblechbelag, klappbar, für 2 x 3 + 2 x 5	40924	198,-



## Combimaster X

### Mehrzweck-Klappleiter, 2-teilig

Praktische Leiter mit Doppelfunktion als Anlege- und Stehleiter für den flexiblen Einsatz.

- Wahlweise als Anlegeleiter oder Stehleiter einsetzbar.
- Robustes, mit den Holmen verschraubtes Stahlgelenk.
- Automatische Verriegelung.

Optionale Sonderausstattung (siehe auch Seite 148/149) 



Länge als Stehleiter m	Länge als Anlegeleiter m	Arbeitshöhe als Anlegeleiter ca. m	Arbeitshöhe als Stehleiter ca. m	Quertraverse m	Holmhöhe mm	Sprossenanzahl	Gewicht kg	Bestell-Nr.	Preis ohne MwSt. CHF
1,30	2,50	3,35	2,55	0,75	58	2 x 4	6,0	41941	324,-
1,85	3,60	4,40	3,10	0,80	58	2 x 6	8,0	41942	405,-
2,40	4,70	5,45	3,60	0,90	58	2 x 8	12,0	41943	498,-

04

## Teleskop Kombileiter

Vom Kofferraum nach oben: Mini-Format für den Transport, flexibel im Einsatz als Anlege und Stehleiter.

- Zusammengeschoben passt die Leiter in jeden Kofferraum.
- Nutzbar als Anlege- oder Stehleiter nur im komplett ausgefahrenen Zustand.
- Breite Stufen sorgen für Komfort bei Auf- und Abstieg.
- Holme abriebfest eloxiert.



Leiterlänge, ausgefahren m	Leiterlänge, eingefahren m	Arbeitshöhe ca. m	Quertraverse m	Stufenanzahl	Gewicht kg	Bestell-Nr.	Preis ohne MwSt. CHF
2,30	0,71	3,60	0,69	6 + 2	14,5	41114	710,-
3,00	0,78	4,20	0,77	8 + 2	20,0	41115	815,-

### Zubehör

Bezeichnung	Bestell-Nr.	Preis ohne MwSt. CHF
Ablageschale	41118	74,-



# Tritte und Arbeitspodeste – vielseitig, praktisch und kompakt.

04



**Sicherer Tritt und Stand**  
durch 200 mm tiefe Stufen.

**Schneller Einsatzwechsel**  
durch geringes Gewicht  
und Grösse.



**Sicheres Arbeiten**  
durch Haltebügel  
mit Ablageschale.



**Besonders platzsparend**  
da kompakt zusammen-  
klappbar.

## Information

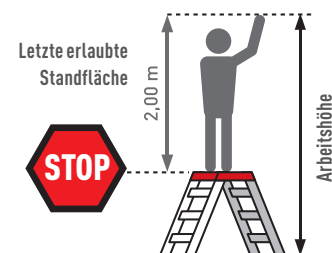

- Max. Belastung 150 kg.
- Erfüllt EN 131, TRBS 2121 und DGUV Information 208-016.

## Plazamax P

### Sicherheitstreppe klappbar, Stufen mit rutschfestem Gummibelag

Die bewährte Steiglösung mit kompakten Abmessungen im geklappten Zustand und sicherem Stand durch komfortablen Gummibelag.

- Grosse Standfläche: 230 x 360 mm.
- Trittstufen für sicheren und komfortablen Stand, mit Gummibelag.
- Besonders kompakt zusammenklappbar.
- Sicherheitsbügel mit praktischer Ablageschale bei 3-stufiger Variante optional, bei 4- bzw. 5-stufiger Variante serienmässig angebracht.

Plattformhöhe m	Arbeitshöhe ca. m	untere, äussere Breite m	Sicherheitsbügel	Holmhöhe mm	Stufenanzahl einschl. Plattform	Gewicht kg	Bestell-Nr.	Preis ohne MwSt. CHF
0,45	2,45	0,48	nein	70	2	3,9	41927	269,-
0,70	2,70	0,56	nein	70	3	6,6	41923	398,-
0,70	2,70	0,56	ja	70	3	8,4	41928	494,-
0,90	2,90	0,57	ja	70	4	10,6	41926	596,-
1,15	3,15	0,60	ja	70	5	12,8	41925	712,-



#### Zubehör

Bezeichnung	Bestell-Nr.	Preis ohne MwSt. CHF
Rollensatz (ab 3 Stufen möglich)	41929	268,-

## Plazatec P

### Sicherheitstreppe klappbar, Stufen mit Alu-Riffelbelag

Robuste Treppenlösung mit kompakten Abmessungen im geklappten Zustand und Riffelblech für sicheren Stand.

- Grosse Standfläche: 230 x 360 mm.
- Trittstufen für sicheren und komfortablen Stand, mit Riffelblech-Belag.
- Besonders kompakt zusammenklappbar.
- Sicherheitsbügel mit praktischer Ablageschale bei 3-stufiger Variante optional, bei 4- bzw. 5-stufiger Variante serienmässig angebracht.

Plattformhöhe m	Arbeitshöhe ca. m	untere, äussere Breite m	Sicherheitsbügel	Holmhöhe mm	Stufenanzahl einschl. Plattform	Gewicht kg	Bestell-Nr.	Preis ohne MwSt. CHF
0,45	2,45	0,48	nein	70	2	3,9	41920	269,-
0,70	2,70	0,56	nein	70	3	6,6	41673	398,-
0,70	2,70	0,56	ja	70	3	8,4	41683	494,-
0,90	2,90	0,57	ja	70	4	10,6	41684	596,-
1,15	3,15	0,60	ja	70	5	12,8	41685	712,-



#### Zubehör

Bezeichnung	Bestell-Nr.	Preis ohne MwSt. CHF
Rollensatz (ab 3 Stufen möglich)	41929	268,-

## Plazatec P



### Sicherheitstreppe, kompakt, Stufen mit Alu-Riffelbelag

Die schnelle und flexible Lösung, die für den Transport platzsparend zusammengeklappt werden kann.

- Minimaler Platzbedarf bei Ruhestellung und Transport.
- Rutschsichere, geriffelte Aluminiumstufen.
- Bequemes und sicheres Arbeiten durch grosse Standfläche (Stufenbreite 360 mm, Stufentiefe 230 mm).



Plattformhöhe m	Arbeitshöhe ca. m	untere, äussere Breite m	Sicherheitsbügel	Holmhöhe mm	Stufenanzahl einschl. Plattform	Gewicht kg	Bestell-Nr.	Preis ohne MwSt. CHF
0,45	2,45	0,48	nein	70	2	3,9	41920	269,-
0,67	2,67	0,48	nein	70	3	6,6	41921	368,-

## Plazastep P



### Sicherheitstreppe klappbar, mit geriffelten Alu-Stufen

Die flexible Alternative für sicheren Stand und optimalem Preis-Leistungs-Verhältnis.

- Besonders kompakt zusammenklappbar.
- Trittstufen 205 x 360 mm aus Leichtmetall für sicheren und komfortablen Stand.
- Sicherheitsbügel mit praktischer Ablageschale bei 3-stufiger Variante optional, bei 4- bzw. 5-stufiger Variante serienmässig angebracht.
- Bestell-Nr. 41493 und 41494 serienmässig mit Rollen zum leichten Verschieben der Treppe.

Plattformhöhe m	Arbeitshöhe ca. m	untere, äussere Breite m	Sicherheitsbügel	Holmhöhe mm	Stufenanzahl einschl. Plattform	Gewicht kg	Bestell-Nr.	Preis ohne MwSt. CHF
0,44	2,45	0,55	nein	68	2	4,7	41490	234,-
0,66	2,65	0,57	nein	68	3	7,0	41491	325,-
0,66	2,65	0,57	ja	68	3	8,5	41493	426,-
0,88	2,90	0,59	ja	68	4	10,5	41494	515,-
1,10	3,10	0,60	ja	68	5	13,0	41495	618,-

## Workmaster Plus P



### Arbeitsplattform, klappbar

**Extrem rutschsicher und komfortabel: Klappbare Arbeitsplattform mit R13 Plattformbelag oder Holzbelag.**

- Extrem rutschhemmender Plattformbelag nach den Vorgaben der Bewertungsgruppe R13.
- Plattformbelag bestehend aus äusserst rutschfestem PVC Granulat auf weicher PVC Trägerschicht mit gelenkschonender Dämpfung.
- Erhöhte Sicherheit auch bei öligen Substanzen oder sogar Eis beim Einsatz im Aussenbereich.
- Plattformbelag sehr einfach zu reinigen und bei Bedarf auszutauschen.
- Als Standardvariante auch mit Holzbelag erhältlich.
- Plattformabmessung 1,70 x 0,60 m.
- Zulässige Gesamtbelastung der Plattform 300 kg – dadurch von zwei Personen nutzbar.
- Besonders kompakt zusammenklappbar für Transport und Lagerung.
- Bequemer Aufstieg über 60 mm tiefe Leichtmetall-Breitsprossen.



Klappbare Metallverbindung mit Druckaussteifung



Einfache Arretierung mittels Federsteckbolzen

Ausstattung	Plattformhöhe m	Arbeitshöhe ca. m	Grundfläche m	Masse, zusammengeklappt m	Gewicht kg	Bestell-Nr.	Preis ohne MwSt. CHF
R13-Belag	0,70	2,70	2,21 × 0,74	1,77 × 0,74 × 0,17	19,0	42304	580,-
Holzbelag	0,70	2,70	2,21 × 0,74	1,77 × 0,74 × 0,17	18,0	42303	428,-

### Zubehör

Bezeichnung	Bestell-Nr.	Preis ohne MwSt. CHF
Ablageschale	41967	118,-
ZAP Rollen-Satz	41671	98,-
Geländer	40042	306,-
Haltebügel	42305	146,-
Holmverlängerung	40922	84,-



AMA P



Modulares Arbeitspodest

Die Modullösung für den flexiblen oder stationären Einsatz: vom Tritt ausbaubar bis zur kompletten Arbeitsbühne in verschiedenen Höhen.

- Modularer Aufbau für jederzeit veränder- und erweiterbare Konfigurationen.
- Geringes Eigengewicht für schnelle und komfortable Handhabung.
- Extrem robuste, verwindungssteife, korrosionsfeste Leichtmetall-Gesamtkonstruktion.
- Bequeme und sichere Stufen (555 x 250 mm) aus Alu-Riffelblech.
- Als zweistufiges Grundmodul mit bis zu drei Anbaustufen für den mobilen Einsatz geeignet.
- Vielfältiges Zubehör für den stationären und mobilen Einsatz.

Optionale Sonderausstattung (siehe auch Seite 148/149) 

04

Kombinationsmöglichkeiten des Modulsystems

	Modul A – einstufiges Podest, nicht modular erweiterbar	Grundmodul B – zweistufig	Module B + C	Module B + D	Module B + D + E	Module B + D + E + F
<b>Module, einzeln</b>	<b>Modul A</b>	<b>Modul B</b>	<b>Modul C</b>	<b>Modul D</b>	<b>Modul E</b>	<b>Modul F</b>
<b>Gewicht, kg</b>	2,9	4,8	3,9	4,4	4,8	5,5
<b>Bestell-Nr.</b>	40261	40260	40262	40263	40264	40265
<b>Preis/Modul ohne MwSt. CHF</b>	215,-	358,-	154,-	182,-	194,-	206,-
<b>Modulkombination</b>	<b>A</b>	<b>B</b>	<b>B + C</b>	<b>B + D</b>	<b>B + D + E</b>	<b>B + D + E + F</b>
<b>Arbeitshöhe, ca. m</b>	2,20	2,40	2,40	2,60	2,80	2,99
<b>oberste Plattformhöhe, m</b>	0,20	0,40	0,40	0,60	0,80	0,99
<b>gesamte Podesttiefe, m</b>	0,30	0,55	0,80	0,80	1,05	1,30
<b>Gewicht, gesamt, kg</b>	2,9	4,8	8,7	9,2	14,0	19,5
<b>Gesamtpreis ohne MwSt. CHF</b>	215,-	358,-	512,-	540,-	734,-	940,-

Zubehör

Bezeichnung	Bestell-Nr.	Preis ohne MwSt. CHF
Geländer <sup>1)</sup>	40267	108,-
Rollensatz <sup>2)</sup> , für häufig wechselnde Einsatzorte, optionales Zubehör zur nachträglichen Montage	40268	42,-
Bodenwinkel <sup>2)</sup> , zur ortsfesten Montage, bietet extra Stabilität und schützt vor Verrutschen des Arbeitspodestes. Ab dem Einsatz von fünf AMA-Modulen ist die Montage von Bodenwinkeln aus Sicherheitsgründen vorgeschrieben.	40269	34,-
AMA Überstiegsmodul, Länge 1,00 m zur Verbindung zweier AMA-Podeste zum Aufbau eines Laufstegs mit beidseitigem Zugang	40273	284,-

<sup>1)</sup> Erst ab Modul D montierbar <sup>2)</sup> 1 Satz = 2 Stück



## AFA P

## Aluminium-Maschinentritt, starr

Der Tritt mit geringem Gewicht, hoher Stabilität und bequemer Standfläche.

- 200 mm tiefe Stufen aus rutschfestem Aluminium-Riffelblech.
- 350 x 577 mm grosse, durch eine Querstrebe versteifte Standplattform.



Plattformhöhe m	Arbeitshöhe ca. m	Grundfläche m	Stufenanzahl einschl. Plattform	Gewicht kg	Bestell-Nr.	Preis ohne MwSt. CHF
0,20	2,20	0,40 × 0,60	1	3,0	40031	179,-
0,40	2,40	0,64 × 0,67	2	5,5	40032	328,-
0,60	2,60	0,87 × 0,69	3	7,8	40033	436,-
0,80	2,80	1,10 × 0,71	4	10,1	40034	584,-
0,99	3,00	1,35 × 0,73	5	13,5	40035	758,-

## Zubehör

Bezeichnung	Bestell-Nr.	Preis ohne MwSt. CHF
Federbremsrollen (VE = 4 Stück)	40036	296,-
Fussplatten (1 Satz = 4 Stück)	40037	134,-
Handlauf	40038	118,-



04

## Seventec RC SP

## Arbeitspodest, einseitig begehbar, mit gelochten Stufen

Klappbar und platzsparend transportier- und verstaubar, optimal für den Aussenbereich durch profilierte Stufen.

- 85 mm tiefe Stufen mit Lochung zum Ablauf von Flüssigkeiten sowie Profilierung für den sicheren Stand.
- Plattformgrösse ca. 600 x 300 mm.
- Reflektierende Streifen an den Holmen zur besseren Wahrnehmung bei schlechten Sichtverhältnissen.
- Beidseitige, starre Verbindung.
- Praktische Ablageschale mit viel Platz für Werkzeug und Kleinteile.



Plattformhöhe m	Arbeitshöhe ca. m	untere, äussere Breite m	Stufenanzahl einschl. Plattform	Gewicht kg	Bestell-Nr.	Preis ohne MwSt. CHF
0,66	2,66	0,67	3	8,1	40233	442,-
0,86	2,86	0,69	4	10,3	40234	548,-
1,08	3,08	0,72	5	11,7	40235	685,-

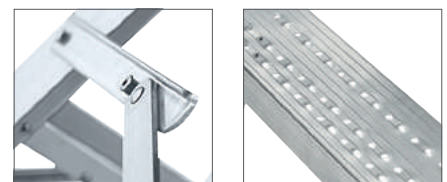

## Seventec RC BP



### Arbeitspodest, beidseitig begehbar, mit gelochten Stufen

Das leichte und komfortable Podest mit profilierten Stufen und Plattform für den Aussenbereich für den schnellen und flexiblen Einsatz.

- 85 mm tiefe Stufen mit Lochung zum Ablauf von Flüssigkeiten sowie Profilierung für den sicheren Stand.
- Plattformgrösse ca. 600 x 300 mm.
- Reflektierende Streifen an den Holmen zur besseren Wahrnehmung bei schlechten Sichtverhältnissen.
- Beidseitige, starre Verbindung.



Plattformhöhe m	Arbeitshöhe ca. m	untere, äussere Breite m	Stufenanzahl	Gewicht kg	Bestell-Nr.	Preis ohne MwSt. CHF
0,49	2,49	0,70	2 × 2	5,2	40392	276,-
0,74	2,74	0,75	2 × 3	7,3	40393	354,-
0,99	2,99	0,80	2 × 4	10,2	40394	442,-

## Seventec BP



### Arbeitspodest, beidseitig begehbar

Das leichte und komfortable Podest mit grosser Standfläche für den schnellen und flexiblen Einsatz.

- Plattformgrösse ca. 600 x 300 mm.
- 85 mm tiefe Stufen für sicheren Stand.
- Beidseitige, starre Verbindung.



Plattformhöhe m	Arbeitshöhe ca. m	untere, äussere Breite m	Stufenanzahl	Gewicht kg	Bestell-Nr.	Preis ohne MwSt. CHF
0,49	2,49	0,70	2 × 2	5,7	40372	246,-
0,74	2,74	0,75	2 × 3	7,9	40373	312,-
0,99	2,99	0,80	2 × 4	10,3	40374	394,-

## Workstand P

### Arbeitspodest

Hohe Standsicherheit kombiniert mit grosser Standfläche und einfaches Handling.

- Plattformgrösse ca. 400 x 300 mm.
- Robuster Stahlrahmen für hohe Standsicherheit.
- Einfaches Handling durch Tragegriff in der Plattform.



Plattformhöhe m	Arbeitshöhe ca. m	Grundfläche m	Gewicht kg	Bestell-Nr.	Preis ohne MwSt. CHF
0,40	2,40	0,62 x 0,52	5,0	40429	95,-

## Bigfoot P

### Rolltritt

Vielseitig und flexibel einsetzbar.

- Geriffelte, rutschhemmende Trittpläche.
- Fahrbare Ausführung mit Feder-Bremsrollen.
- Sicherer Stand durch patentierte, automatische Einrastung und rutschhemmende Gummilippe.
- Plattformdurchmesser von 30 cm für sicheren Stand.



Plattformhöhe m	Arbeitshöhe ca. m	Durchmesser, oben m	Durchmesser in der Mitte m	Durchmesser, unten m	Gewicht kg	Bestell-Nr.	Preis ohne MwSt. CHF
0,43	2,45	0,29	0,36	0,44	2,6	40918	118,-

# Spezialleitern für besondere Anforderungen.



**Grosszügige Plattform**  
aus Aluminium-Gitterrost mit höchster Rutschsicherheit (R 13).



**Zweifache Aufnahme**  
für festen Halt der Unterflügelbetankungskupplung.

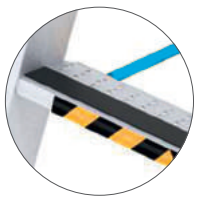

**Rutschsichere Leiterstufe (R13)**  
80 mm tief mit Lochung zum Ablauf von Flüssigkeiten.

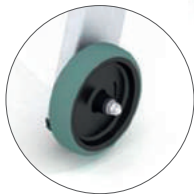

**Leichtes Verfahren**  
dank zweier am Steigteil befestigter Rollen.

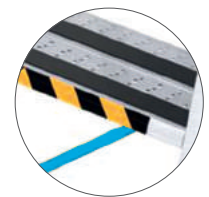

**Flexible Betankungshöhen**  
durch 160 mm tiefe Doppelstufe.



## Betankungsleiter

Die universelle Betankungsleiter für den schnellen und sicheren Betankungseinsatz.



- Für einen festen Halt der Unterflügelbetankungskupplung, bietet unsere Leiter zwei abnehmbare Aufnahmen am Steigteil der Leiter.
- Für Standsicherheit sorgt die Traverse am Stützteil der Leiter. Optional ist diese auch in anderen Breiten erhältlich.
- Die grosszügige Plattform (500 x 450 mm) aus Stahl-Gitterrost mit einer Rutschsicherheitsklasse R13, sorgt auch mit ihrer flüssigkeitsdurchlässigen Ausführung für höchste Standsicherheit.
- 80 mm tiefe Stufen mit R13-Belag und Profilierung sowie Lochung zum Ablauf von Flüssigkeiten.
- Zwei Rollen am Steigteil sorgen für ein leichtes Verfahren der Leiter. Die Rollen lassen sich auch am Stützteil anbringen.
- Für unsere Leitern wurden die europäischen Normen EN 131-1, -2 und EN 131-7 angewandt.



04

Plattformhöhe m	Arbeitshöhe ca. m	Holmhöhe mm	Stufenanzahl	Gewicht kg	Bestell-Nr.	Preis ohne MwSt. CHF
0,80	2,80	73	3	15,0	40097	1.298,-
1,07	3,00	73	4	17,0	40098	1.586,-
1,35	3,35	73	5	18,0	40099	1.875,-
1,60	3,60	73	6	20,0	40051	2.164,-

## Tankwagenleiter



### Sicherer Zugang zur Wartung, Befüllung oder Reinigung von Tank- und Kesselwagen.

- Einsatzbereiche: Lebensmittelindustrie, chemische und petrochemische Industrie und Schienenfahrzeuge.
- Bequeme Höhenverstellung im Raster von 280 mm mittels zweiteiliger Schiebeleiter und Seilwinde.
- Aufstieg mit 30 mm tiefen Sprossen aus Alu-Strangpressprofil.
- Mögliche Plattformhöhen von 2.770 mm bis zu 4.100 mm.
- Beidseitiger Handlauf an der Schiebeleiter für maximale Sicherheit beim Aufstieg.
- Geländer wahlweise rund oder rechteckig.
- Einfach per Hand verschiebbar durch Fahrwerk mit zwei Bock- und Lenkrollen.
- Wahlweise unterschiedliche Fahrwerksvarianten je nach Anforderung.
- Optional mit 600 mm breiter Plattform in drei unterschiedlichen Längen.
- Plattformbelag: Aluminium gerieft.

04



Antrittsplattform mit zwei Lenkrollen



Höhenverstellung über aussenliegende Seilwinde



Beidseitiger Handlauf am Aufstieg



Höhenverstellung im Sprossenraster von 280 mm

## Tankwagenleiter

### Die Ausstattungsmöglichkeiten der Tankwagenleiter in der Übersicht:

#### Basismodul Leiter:

- Per Seilwinde höhenverstellbare Leiter, 2-teilig mit Stützteil sowie beidseitigem Handlauf.

Senkrechte Höhe, ca. mm	eingefahren/ausgefahren	
		2770 / 4100
Bestell-Nr.	591000	
Preis ohne MwSt. CHF	7.275,-	



#### Pflichtmodul Geländer:

Wählbar zwischen zwei Varianten:

- Geländer rund,  $\varnothing$  1.500 mm.
- Geländer rechteckig, 1.300 x 2.250 mm.

Geländer rund, ca. $\varnothing$ 1.500 mm	Bestell-Nr.	591004
	Preis ohne MwSt. CHF	2.515,-
Geländer rechteckig, ca. 1.300 x 2.250 mm	Bestell-Nr.	591005
	Preis ohne MwSt. CHF	4.418,-

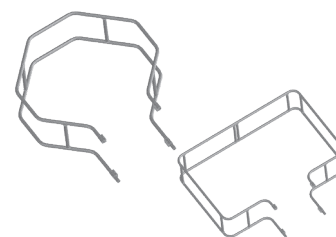

#### Pflichtmodul Fahrwerk:

Wählbar zwischen zwei Varianten mit Schiebegriffen:

- Standardfahrwerk mit starrer Traverse. Verfahrbar durch 2 Lenk- und 2 Bockrollen mit Feststeller.
- Fahrwerk mit ausziehbarer, spindelbarer Traverse (Verstellbereich 200 mm) für optimalen Stand und den Ausgleich von Bodenunebenheiten. Verfahrbar durch 2 Lenk- und 2 Bockrollen mit Feststeller.

Standardfahrwerk		
Abmessungen ca. 2.370 x 2.333 mm	Bestell-Nr.	591010
	Preis ohne MwSt. CHF	2.396,-
Fahrwerk mit ausziehbarer, spindelbarer Traverse		
Abmessungen, eingefahren, 1.270 x 2.311 mm, Abmessungen, ausgefahren, 2.457 x 2.311 mm	Bestell-Nr.	591011
	Preis ohne MwSt. CHF	3.345,-

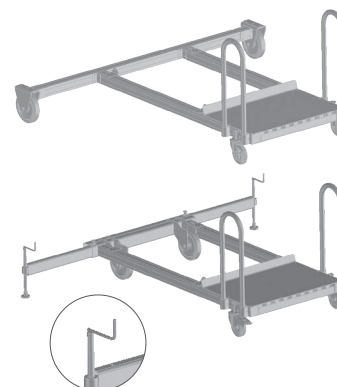

#### Optionsmodule:

- Zur Auswahl stehen drei verschiedene Plattformen in den Längen 300 mm, 600 mm und 800 mm.
- Ab einer Plattformlänge von 600 mm ist ein Plattformgeländer mit Doppelfallschranke einsetzbar.
- Elektrisch leitfähige Ausführung optional erhältlich.

#### Optionsmodul Plattform aus Aluminium, gerieft

Für Plattformlänge in mm	300	600	800
Bestell-Nr.	591020	591021	591022
Preis ohne MwSt. CHF	316,-	505,-	694,-

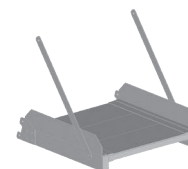

#### Optionsmodul Plattformgeländer mit Doppelfallschranke

Plattformgeländer mit Doppelfallschranke, Plattformlänge x 600 mm	Bestell-Nr.	591006
	Preis ohne MwSt. CHF	1.262,-

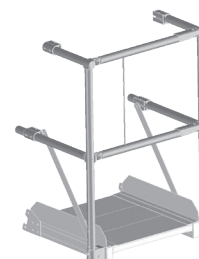

#### Optionsmodul elektrisch leitfähig

Bestell-Nr.	591030
Preis ohne MwSt. CHF	316,-



## Maststeigleiter



**Sicheres und effektives Arbeiten an Masten in unterschiedlichen Höhen durch schnelle Montage und sicheren Steigschutz.**

- Höchste Arbeitssicherheit durch Doppelholmleiter und integriertes Steigschutzsystem.
- Vorlaufender Fallschutz gewährleistet auch während des Aufbaus permanente Sicherheit.
- Breite, 30 mm tiefe Sprossen für optimale Rutsicherheit beim Auf- und Abstieg.
- Verschleissarme Befestigung am Masten durch spezielle Anschlagmittel (Flechtleine und Mastbügel mit Anlegeklotz).
- Hohe Flexibilität in Bezug auf Höhe (max. 20,00 m) und Mastdurchmesser (ø 140 mm bis 1.000 mm).
- Die Aufbauzeit (Maststockzeit) für einen 15,00 m langen Masten liegt bei ca. 10 Minuten.
- Maximale Gesamtbelastung 150 kg pro Leiternsystem / Set.
- Das komplette Leiternsystem ist geprüft nach DIN EN 353 CE 0121, DIN 18799-1, DIN EN ISO 14122-4, DIN EN 131. Die Einhaltung dieser Normen wird von der DEKRA geprüft und zertifiziert.



Mastbügel mit Anlegeprofil



Höhenverstellbare Oberleiter

## Komplettsset

Leiterkombinationen	Leiterlänge m	Äussere Breite ca. mm	Holmhöhe mm	Gewicht kg	Bestell-Nr.	Preis ohne MwSt. CHF
3-teilig	8,80	505	58	40,0	55140	4.127,-
4-teilig	11,60	505	58	52,0	55141	5.495,-
5-teilig	14,40	505	58	64,0	55142	6.863,-
6-teilig	17,20	505	58	76,0	55143	8.231,-
7-teilig	20,00	505	58	88,0	55144	9.599,-

## Einzelteile

Leiterkombinationen	Leiterlänge m	Äussere Breite mm	Holmhöhe mm	Gewicht kg	Bestell-Nr.	Preis ohne MwSt. CHF
Unterleiter	3,52	505	58	14,0	41916	1.465,-
Mittelleiter	2,85	505	58	12,0	41917	1.368,-
Oberleiter	2,80	505	58	12,0	41918	1.294,-

## Montageleiter

**Die frei stehende Lösung für Arbeiten in grossen Höhen bis 12 m mit sicherem Stand, einfacher Höhenverstellung und Rollen für die Mobilität.**

- Höhenverstellung der Oberleiter per Seilzug.
- Sichere Arretierung durch automatisch wirkende Einfallhaken.
- Plattform, 400 x 400 mm, aus Alu-Warzenblech.
- Führungsbeschläge mit Kunststoffgleitern.
- Stabiler Rückenschutzbügel und geräumige Ablageschale.
- Serienmässig zwei Traversen mit Polyamid-Lenkrollen (Ø 150 mm) und Spindeln (Verstellbereich 150 mm).
- Verbindung von Aufstiegs- und Stützleiter durch zwei Längsstreben.



04



Leiterlänge, ausgefahren m	Leiterlänge, eingefahren m	Plattformhöhe m	Arbeitshöhe ca. m	Gewicht kg	Bestell-Nr.	Preis ohne MwSt. CHF
7,50	4,55	6,20	8,20	68,0	41342	4.440,-
9,45	5,65	8,10	10,10	86,0	41343	5.315,-
11,40	6,70	10,00	12,00	144,0	41346	6.785,-

# Zubehör und Ersatzteile – Alles was dazu gehört.



**Sicher Aufsteigen**  
mit passendem  
Zubehör.



**Werkzeuge**  
immer griffbereit  
durch verschiedene  
Ablagen.



**Standsicher**  
durch passendes  
Equipment.



**Mobil**  
durch optionale  
Rollen.



**Schützt vor Streifen**  
durch nicht  
abfärbende Schuhe.



## Information

Optionale Sonderausstattungen für die Anpassung der Leiter an Ihre Bedürfnisse finden Sie auf Seite 148/149.

## Leiterzubehör

Bestell-Nr.	Preis ohne MwSt. CHF
41967	118,-

**Ablageschale**

Als Aufnahme für Werkzeuge und Material. Fixierung am Geländer mit Rohrdurchmesser 36 mm oder 40 mm.



Bestell-Nr.	Preis ohne MwSt. CHF
40100	258,-

**Wandabstandshalter mit Werkzeugablage**

Für Sprossenleitern.  
Wandabstand maximal 68 cm,  
min. 50 cm, verstellbar alle 3 cm.



Bestell-Nr.	Preis ohne MwSt. CHF
40270	58,-

**Ablageschale für Sprossenleitern**

Farbe, Pinsel, Schraubenzieher – alles, was Sie brauchen, passt in diese praktische Ablageschale. In beliebiger Höhe an den Leitersprossen einhängbar.



Bestell-Nr.	Preis ohne MwSt. CHF
40115	19,-

**Eimerhaken**

Stahl, verzinkt.  
Passend für alle Leitern mit quadratischer Bördelung.



Bestell-Nr.	Preis ohne MwSt. CHF
40920	22,-

**Werkzeug-Einhängebox**

Praktische Kunststoffbox zum Einhängen in alle Stufen- und Sprossenleitern.



Bestell-Nr.	Preis ohne MwSt. CHF
40300	25,-

**Werkzeugtasche**

Mobile Tasche für Akkuschauber mit Stecktaschen für das Zubehör. Leichte Befestigung mittels Klettverschluss an Leiterholme. Kann auch am Gürtel getragen werden.





### Werkzeugtasche

Mobile Tasche für Werkzeug mit verschiedenen Ablagefächern. Mit Schultergurt zum bequemen Tragen. Sehr flexibel in der Befestigung.

Bestell-Nr.	Preis ohne MwSt. CHF
40301	80,-



### Gerüstbock

80 cm breite Auflage, seitliche Abrutschsicherung. Platzsparend klappbar. Alle vier Füsse von 60 cm bis 90 cm einzeln höhenverstellbar.

Bestell-Nr.	Preis ohne MwSt. CHF
42132	118,-



04



### Aluminium-Auszugsdielle

Ausziehbar von 2,00 bis 3,50 m. Einsetzbar bis 1,00 m Standhöhe.

Gewicht kg	Bestell-Nr.	Preis ohne MwSt. CHF
18,0	42302	520,-



### Leiternadapter

Für stufenlosen Niveaue Ausgleich. Niveaue Ausgleich bis max. 110 mm. Für äussere Leiternbreiten 300 - 500 mm.

Für Holmhöhen bis max. mm	Äussere Breite ca. mm	Gewicht kg	Bestell-Nr.	Preis ohne MwSt. CHF
98	680	5,0	41919	316,-



### Holmverlängerung

Zum Ausgleich von Höhenunterschieden auf unebenem Boden, auf Treppen, etc. mühelos zu befestigen. Verstellbereich maximal 375 mm. Passend für Leitern mit Holmhöhe 48-73 mm.

für Rechteckrohr-holm mm	Bestell-Nr.	Preis ohne MwSt. CHF
48 / 73	40922	84,-

für Rechteckrohrholm mm	Bestell-Nr.	Preis ohne MwSt. CHF
58	41987	84,-
73	41989	84,-

### Holmverlängerung für Quertraversen

Für Leitern mit Querrohr. Stufenlos verstellbar, maximal 375 mm. Einfache Montage an Quertraversen.



Bestell-Nr.	Preis ohne MwSt. CHF
40226	48,-

### Schwenkfuss mit Gummiauflage 125 x 50 mm

Ab Holmhöhe 58 x 25 mm.  
Auflagefläche 125 x 50 mm.  
Hochgeklappt als Erdspitze verwendbar.  
Lieferumfang: 1 Stück inkl. Montagematerial.  
Zur Montage müssen Bohrungen vorgenommen werden.



Bestell-Nr.	Preis ohne MwSt. CHF
40997	36,-

### Schwenkfuss mit Gummiauflage 100 x 55 mm

Ab Holmhöhe 42 x 25 mm.  
Auflagefläche 100 x 55 mm.  
Lieferumfang: 1 Stück inkl. Montagematerial.  
Zur Montage müssen Bohrungen vorgenommen werden.

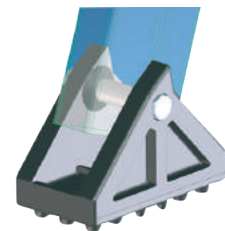

Bestell-Nr.	Preis ohne MwSt. CHF
41670	250,-

### ZAP Ausleger

Ausschwenkbare Ausleger zur Erhöhung der Standsicherheit nach den Vorschriften der BGI 637. Zum nachträglichen Anbau. Zur Anbringung müssen lediglich 2 Bohrungen vorgenommen werden. 1 Satz = 2 Stück.



für Rechteckrohrholm mm	Holmaussenmass mm	Länge mm	Bestell-Nr.	Preis ohne MwSt. CHF
42 - 85	58 x 25	1000	40251	110,-
42 - 98	58 x 25	1200	299848	98,-

### Quertraverse für nachträglichen Anbau

Anbau an konischen Leitern möglich. Kein Ersatzteil für Leitern mit serienmässiger Quertraverse.





**Wandabstützung / Fussverbreiterung**

Mit 2 Schraubklammern zu befestigen. Rutsch- und standfeste Endkappen. Anbau an konischen Leitern möglich.

Stützweite mm	Ausladung m	für Rechteckrohrholm mm	Bestell-Nr.	Preis ohne MwSt. CHF
1200	0,54	58 - 114	40250	128,-



**Kettensicherung**

Bei Stehleitern anstelle von Perlongurten. Lieferumfang: 1 Stück inkl. Montagematerial. Zur Montage müssen Bohrungen vorgenommen werden.

Länge mm	Bestell-Nr.	Preis ohne MwSt. CHF
2000	40252	22,-



**Dachrinnen-Fixierung**

Für einen sicheren Aufstieg am Dach. Zur sicheren Fixierung einer Aufstiegsleiter (z. B. einer 3-teiligen Mehrzweckleiter) an eine Dachrinne. Einsatz bis 85 mm Holm möglich (1 Satz = 2 Stück).

Bestell-Nr.	Preis ohne MwSt. CHF
40999	86,-



**Erdspitzen**

Auch für Traversen geeignet. Stahlspitzen mit Erdteller ab Holmhöhe 50 - 114 x 25 mm. 1 Satz = 2 Stück (rechts/links).

Bestell-Nr.	Preis ohne MwSt. CHF
40939	60,-



**Handlauf**

aus Leichtmetall-Rohr (Ø 25 mm) zum Selbstanbau mit Klemmbügel, passend für Rechteckrohrholme bis 73 mm.

Handlauf-länge mm	Höhe m	Passend für Anlege- und Regalleitern m	Bestell-Nr.	Preis ohne MwSt. CHF
1270	0,20	3,00	41960	72,-
1990	0,20	4,70	41990	85,-



Ausführung	Bestell-Nr.	Preis ohne MwSt. CHF
rechts, schräger Anbau	40222	194,-
links, schräger Anbau	40223	194,-
rechts, gerader Anbau	40224	194,-
links, gerader Anbau	40225	194,-

### Ausstiegsholm, einschiebbar, für einteilige Leitern

Ausstiegsholm in zwei verschiedenen Varianten erhältlich.

Je nach Bedarf zum schrägen und zum geraden Anbau.

1.300 mm mit Aufnahme.

1.100 mm reine Holmlänge.



gerader Anbau hier 40224

Ausführung	Bestell-Nr.	Preis ohne MwSt. CHF
rechts, gerader Anbau	40254	180,-
links, gerader Anbau	40255	180,-

### Ausstiegsholm, einschiebbar, für mehrteilige Leitern

1.300 mm mit Aufnahme.

1.100 mm reine Holmlänge.



schräger Anbau hier 40222

Bestell-Nr.	Preis ohne MwSt. CHF
40900	92,-

### Einhängepodest

Für bequemen und sicheren Stand.  
Verwendbar bei Sprossenleitern mit  
einem Sprossenabstand von 280 mm.  
Plattform 350 x 270 mm.



Bestell-Nr.	Preis ohne MwSt. CHF
40998	49,-

### Leiterhalter, abschliessbar

Stahl, verzinkt, inkl. Dübel und  
Schrauben. Ohne Schloss.  
(1 Satz = 2 Stück).



Bestell-Nr.	Preis ohne MwSt. CHF
40960	10,-

### Zurrband

Länge 2,60 m. Zur Sicherung der Leiter  
beim Einsatz und Transport.





### Signalleuchte

Erhöht aktiv die Sichtbarkeit von Leitern bei schlechter Witterung oder Dunkelheit.  
 Passend für Leitern mit Stufen/Sprossen mit Vierkantbördelung.  
 Leuchtdauer bis zu 72 Stunden.  
 Batterien wechselbar (Knopfzellen).

Bestell-Nr.	Preis ohne MwSt. CHF
40390	14,-



### Reflektierender Aufkleber

Erhöht die Sichtbarkeit durch Reflektion bei schlechter Witterung oder Dunkelheit.  
 Kann nachträglich an der Leiter angebracht werden.  
 1 Satz = 2 Stück.

Ausführung	Länge mm	Bestell-Nr.	Preis ohne MwSt. CHF
Gebördelte Leitern	500	40156	11,-
Genietete/geschraubte Leitern	230	40157	6,-
Seventec Arbeitspodeste	230	40158	6,-
Seventec Leitern	500	40159	11,-



### Quertraverse mit Rolle

Ergonomischer Transport von Leitern mit Quertraverse.  
 Türegängig.  
 Einfache Montage, da die vorhandene Traverse ersetzt wird.  
 Passend für Leitern mit Quertraverse Holmmass 73 x 25 mm.

Bohrungsabstand mm	Länge mm	Bestell-Nr.	Preis ohne MwSt. CHF
395	890	40020	79,-
395	1085	40021	79,-
465	1185	40022	79,-
465	1000	40023	79,-
465	1200	40024	79,-



### ZAP Rollen

Rollen zum nachträglichen Anbau.  
 Zum einfachen Verschieben der ZAP Safemaster S.  
 Für Holmhöhe 58 mm.

Bestell-Nr.	Preis ohne MwSt. CHF
41671	98,-



### Federlenkrolle

Für unteres Leiternende.  
 Lieferumfang: 1 Stück inkl. Montagematerial.  
 Zur Montage müssen Bohrungen vorgenommen werden.

Seite	Bestell-Nr.	Preis ohne MwSt. CHF
links	40220	59,-
rechts	40221	59,-



### Federbockrolle

Für unteres Leiternende.  
 Lieferumfang: 1 Stück inkl. Montagematerial.  
 Zur Montage müssen Bohrungen vorgenommen werden.

Seite	Bestell-Nr.	Preis ohne MwSt. CHF
links	40218	59,-
rechts	40219	59,-

Auflegehaken für Führungsschiene bis ø mm	Bestell-Nr.	Preis ohne MwSt. CHF
36	40242	16,-
50	40243	21,-
80	40244	26,-

### Haken für Sprossen-, Stufen- und Breitsprossenleitern

Lieferumfang: 1 Stück inkl. Montagematerial.  
Zur Montage müssen Bohrungen vorgenommen werden.



Auflegehaken für Führungsschiene mm	Bestell-Nr.	Preis ohne MwSt. CHF
50	821700	42,-
100	821701	44,-
150	821702	46,-
200	821703	48,-

### Spezialhaken für Sprossen-, Stufen- und Breitsprossenleitern

Protexan beschichtet.  
Lieferumfang: 1 Stück ohne Montagematerial.  
Zur Montage müssen Bohrungen vorgenommen werden.



Auflegehaken für Führungsschiene bis ø mm	Bestell-Nr.	Preis ohne MwSt. CHF
50	821704	48,-
100	821705	50,-
150	821706	54,-
200	821707	58,-

### Spezialhaken für Sprossen-, Stufen- und Breitsprossenleitern

Protexan beschichtet.  
Lieferumfang: 1 Stück ohne Montagematerial.  
Zur Montage müssen Bohrungen vorgenommen werden.



Auflegehaken für Führungsschiene mm	Bestell-Nr.	Preis ohne MwSt. CHF
36	40058	64,-
50	40059	68,-

### Einhängehaken

Nachträgliche Montage an alle Anlegeleitern mit Vierkantbördelung möglich.  
Einfacher Klemmmechanismus für schnelle Montage.  
Passend zu Holmhöhen 58-85 mm.  
1 Satz = 2 Stück (rechts/links).



für Rechteckrohrholm mm	Bestell-Nr.	Preis ohne MwSt. CHF
56 - 85	40231	74,-
98 - 114	40371	78,-

### Wandabstützung

Schutz von unerwünschten Abdrücken an Wänden oder bei Fassaden mit Aussenisolierung.  
Grössere Anlegefläche mit wandschonendem Schaumstoff.  
Leichte Montage durch Sicherung mittels Klettverschluss.  
1 Satz = 2 Stück.



Holmaussenmass mm	Bestell-Nr.	Preis ohne MwSt. CHF
42 x 25	40309	30,-
48 x 25	40310	30,-

### Nichtabfärbende Leiternschuhe

Schutz vor dunklen Abrieben bei empfindlichen Böden.  
Kann nachträglich an Leitern mit Aussenschuhe angebracht werden.  
1 Satz = 2 Stück.



## Angepasst an Ihre Anforderungen.

Um Ihren spezifischen Anforderungen gerecht zu werden, bieten wir Ihnen optionale Sonderausstattungen an, die wir fachgerecht in der Serienproduktion direkt an Ihre Leiter montieren.

### Stehleitern

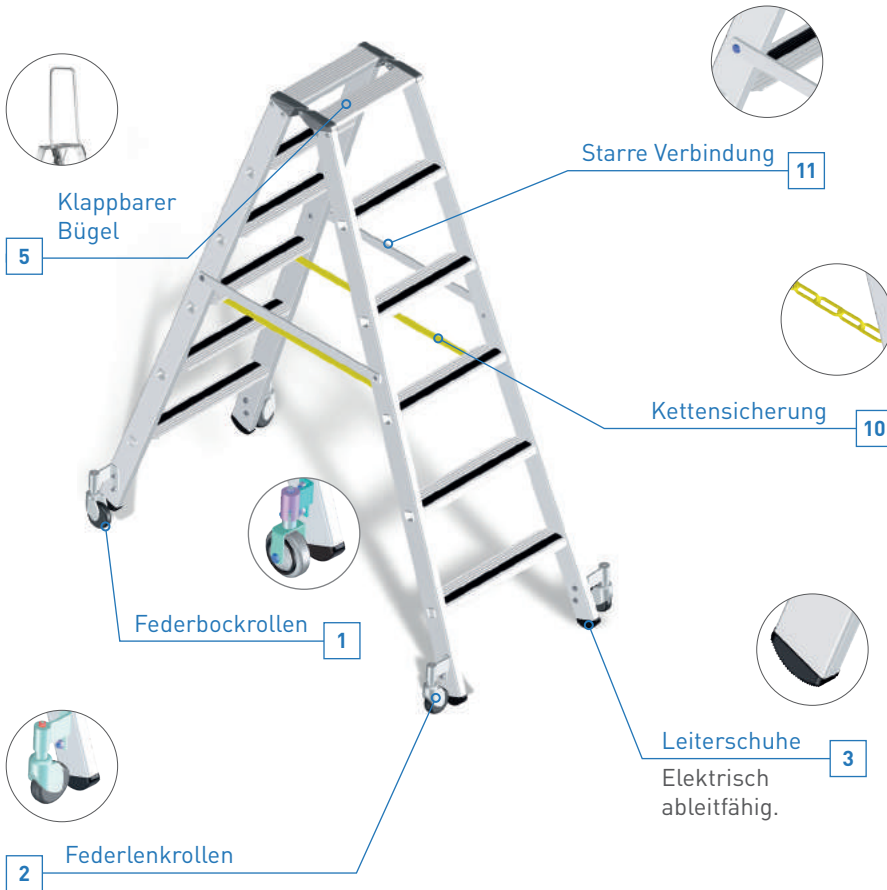

#### Beispiele für Stehleitern mit Rollenbau.



Leiter mit 4 Stück Federbockrollen, längs verfahrbar, oder 4 Stück Federlenkrollen, drehbar, sowie 2 Stück starre Verbindung



Leiter ausgestattet mit 2 Stück Federbockrollen, nicht drehbar, sowie 2 Stück starre Verbindung

### Optionale Sonderausstattungen für Anlege- und Stehleitern

#### 1 2 Fahrbare Ausführungen



Für ein- und beidseitig begehbbare Stehleitern.

Bezeichnung	Bestell-Nr. für Montage an		Preis ohne MwSt. CHF
	Holm-aussen-seite	Holm-innen-seite	
Federbockrollen, Ø 80 mm (1 Satz = 4 Stück)	8100	8200	312,-
Federbockrollen, Ø 80 mm (1 Satz = 2 Stück)	8101	8201	236,-
Federlenkrollen, Ø 80 mm (1 Satz = 4 Stück)	8102	8202	312,-
Federbock- und Federlenkrollen, Ø 80 mm (1 Satz = jeweils 2 Stück)	8103	8203	312,-

#### 3 Elektrisch ableitfähige Ausführung



Die speziellen Leiterschuhe sind leitfähig durch Graphitbeimengungen. Spezifischer Widerstand 10<sup>6</sup> Ohm, inkl. Kennzeichnungsaufkleber BN 28281.

Elektrisch ableitfähige Ausführung	Bestell-Nr.	Preis ohne MwSt. CHF
Stehleitern und Anlegeleitern	8104	154,-
2-teilige Leitern	8105	234,-
3-teilige Leitern	8106	308,-
Podesttreppen	9120	312,-

#### 4 Querrohr-Anbau

Mehr Stabilität für Ihre Leiter.

Bezeichnung	Bestell-Nr.	Preis ohne MwSt. CHF
Querrohr	8107	192,-

#### 5 Klappbarer Bügel

Bügel abriebfest eloxiert. Passend zu beidseitig begehbbaren Stufenstehleitern.

Ausführung	Bestell-Nr.	Preis ohne MwSt. CHF
SaferStep Leitern	8206	98,-
Genietete Leitern	8207	98,-
Geschraubte Leitern	8208	98,-
Seventec Leitern	8209	98,-

#### 6 Diebstahlschutz

Passend für Leitern mit Vierkantbördelung mit max. Stufen-/Sprossenlänge 560 mm. Inklusive dreistelligem Zahlenschloss.

Bestell-Nr.	Preis ohne MwSt. CHF
8210	88,-

## Anlegeleitern

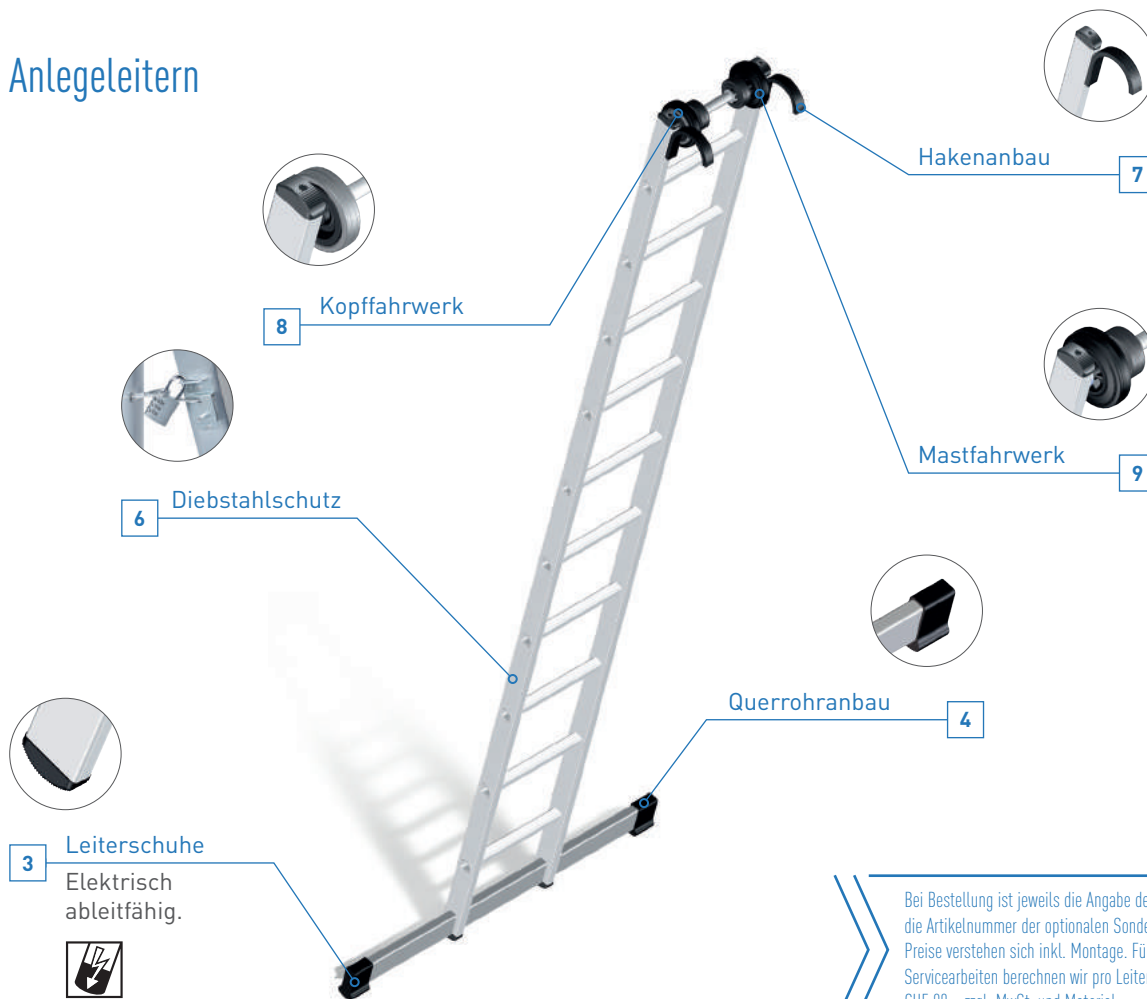

Bei Bestellung ist jeweils die Angabe der Artikelnummer der Leiter sowie die Artikelnummer der optionalen Sonderausstattung erforderlich. Alle Preise verstehen sich inkl. Montage. Für alle hier nicht aufgeführten Servicearbeiten berechnen wir pro Leiter pauschal CHF 90,- zzgl. MwSt. und Material.

### 7 Haken-Montage

Für das Einhängen Ihrer Leiter, z. B. in eine Regalanlage, können verschiedene Haken an den Holmenden montiert werden. Eine Auswahl an Haken finden Sie auf Seite 147.

### 8 Kopffahrwerk

Passend für Anlege- oder Schiebeleitern. Ausstattung der Leiter mit wandschonenden Laufrollen, für leichtes Anlegen und Aufstellen.

Bezeichnung	Bestell-Nr.	Preis ohne MwSt. CHF
Kopffahrwerk	8110	148,-

### 9 Mastfahrwerk

Passend für Anlege-, Schiebe- und Seilzugleitern. Ausstattung der Leiter mit speziell an Masten angepassten Laufrollen, für leichtes Anlegen und Aufstellen. Passend für Masten  $\varnothing$  150 mm bis  $\varnothing$  400 mm.

Bezeichnung	Bestell-Nr.	Preis ohne MwSt. CHF
Mastfahrwerk für Leitern aus Aluminium	8505	265,-
Mastfahrwerk für Leitern aus Kunststoff	8506	265,-

### 10 Spreizsicherung Kette

Passend für Stehleitern mit Gurtbändern als Spreizsicherung. Ersatz der Perlongurtbänder durch robustere Stahlketten.

Bezeichnung	Bestell-Nr.	Preis ohne MwSt. CHF
Kettensicherung	9897	128,-

### 11 Starre Verbindung

Passend für Stehleitern. 2 zusätzliche starre Verbindungen geben Stabilität.

Bezeichnung	Bestell-Nr.	Preis ohne MwSt. CHF
Starre Verbindung bis zu 5 Stufen	8831	92,-
Starre Verbindung von 6 bis 12 Stufen	8832	98,-

Leiterersatzteile

**Hinweis:** Aufgrund von Konstruktionsänderungen ist nicht nur der Leitern-Typ, sondern immer das Holmaussenmass zu beachten.



**Innenschuh**

Für Sprossen- und Breitsprossenleitern aus Aluminium.

Holmaussenmass mm	Bestell-Nr.	Preis ohne MwSt. CHF
50 × 20	827000	10,-
50 × 25	824347	10,-
58 × 25	824350	10,-
60,5 × 25	829687	10,-
62 × 25	824486	11,-
68 × 25	824302	11,-
73 × 25	824352	11,-
85 × 25	824353	12,-
98 × 25	824354	14,-
114 × 25	824355	16,-



**Innenschuh**

Für Plazatec P, Bestell-Nr. 41673, 41683-41685 und Plazamax P, Bestell-Nr. 41923-41926 und 41928.

Holmaussenmass mm	Ausführung	Bestell-Nr.	Preis ohne MwSt. CHF
34 × 20	vorne	800142	10,-
68 × 20	hinten	800143	11,-



**Innenschuh**

Für AFA P, Bestell-Nr. 40031-40035.

Durchmesser mm	Bestell-Nr.	Preis ohne MwSt. CHF
30	800358	8,-



**Innenschuh**

Für AMA P, Bestell-Nr. 40260-40265.

Holmaussenmass mm	Seite	Bestell-Nr.	Preis ohne MwSt. CHF
40 × 20	links	800295	10,-
40 × 20	rechts	800296	10,-



**Aussenschuh**

Für Sprossenleitern.

Holmaussenmass mm	Bestell-Nr.	Preis ohne MwSt. CHF
58 × 25	824409	12,-
62 × 25	824425	12,-
68 × 25	824396	13,-
73 × 25	824427	14,-
85 × 25	824428	15,-
89 × 25	824399	16,-



**Aussenschuh**

Für Stufenleitern aus Aluminium.

Holmaussenmass mm	Bestell-Nr.	Preis ohne MwSt. CHF
33 × 22	824437	11,-
42 × 25	824424	12,-
48 × 25	824438	11,-
58 × 25	824439	11,-

Holmaussenmass mm	Bohrungsabstand mm	Länge mm	Bestell-Nr.	Preis ohne MwSt. CHF
58 x 25	325	745	823871	86,-
58 x 25	325	890	800543	86,-
58 x 25	395	745	823872	86,-
58 x 25	395	790	800544	86,-
58 x 25	395	900	800545	86,-
58 x 25	395	1085	800546	86,-
58 x 25	465	745	823879	86,-
73 x 25	325	890	800547	86,-
73 x 25	325	1085	800548	86,-
73 x 25	395	890	823877	86,-
73 x 25	395	1200	800542	86,-
73 x 25	465	1000	823475	86,-
73 x 25	465	1200	823981	86,-

**Quertraverse**

Befestigung durch Schraube M8.  
Weitere Abmessungen auf Anfrage.



Anzahl	Bestell-Nr.	Preis ohne MwSt. CHF
1	829855	4,-

**Hinweisschild**

Anzahl	Bestell-Nr.	Preis ohne MwSt. CHF
1	891209	1,-

**Prüfaufkleber**

Durchmesser mm	Bestell-Nr.	Preis ohne MwSt. CHF
25	828384	1,-
40	828385	1,-

**Jahresplaketten****Information****Nicht das passende Ersatzteil gefunden?**

Weitere Ersatzteile finden Sie in unserem ZARGES Ersatzteil-Prospekt oder unter [www.zarges.ch](http://www.zarges.ch)

**Gerne sind wir bei Fragen für Sie erreichbar:**

Tel.: 052 682 06 00

Fax: 052 682 06 04

E-Mail: [schweiz@zarges.ch](mailto:schweiz@zarges.ch)





05

## Wartungstreppen und Arbeitsbühnen im Baukastensystem.

Konfigurator für Treppen und Plattformen	155
Plattformtreppen fahrbar	156–159
Treppenpodeste	160–161
Überstiege	162–163
Podesttreppen	164–165
Treppen	166–167
Wartungs- und Enteisungsbühnen	168–169
Fahrbare Podeste	170–172
Zubehör	173

# Wartungstreppe und Arbeitsbühnen – angepasst an Ihre Anforderungen.

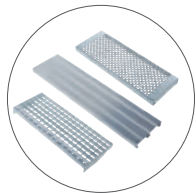

## Verschiedene Beläge

Wahlweise rutschsicher nach Rutschhemmungsklasse R10, R12 oder R13.



## Abnehmbare Geländer

Schnell und einfach per Klemmhebel zu lösen.



## Verschiedene Breiten

Wählbare Breiten von 600, 800 oder 1.000 mm.



## Fahrbar oder ortsfest

Wählen Sie selbst, ob Ihr Produkt mit Rollen oder ortsfesten Bodenkonsolen ausgestattet sein soll.



## Ergonomische Zentralbremse

ERGO-Stopp für komfortables Bremsen dank Fusspedal.

## Angewandte Normen

- ISO DIN SN-EN 14122.
- EN 131-7.
- DIN EN 1090 (nur für ortsfest).
- TÜV-geprüft.

# Treppen und Plattformen – die nächste Generation eines bewährten Systems.

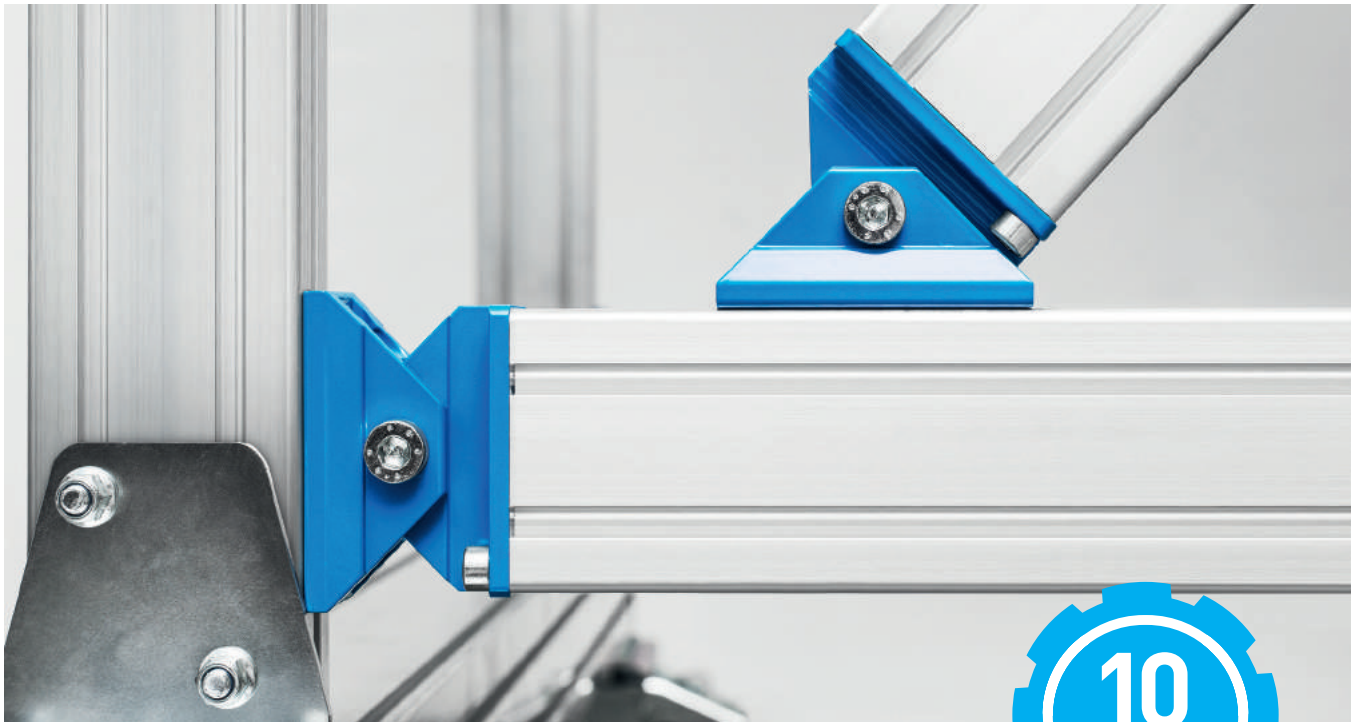

05

Ob Treppen, Überstiege, Podeste oder Plattformen – unsere individuellen Lösungen der nächsten Generation passen sich immer optimal Ihren Anforderungen an.

#### Ihre Vorteile:

- Simpel geplant und konfiguriert.
- Schnell geliefert und montiert.
- Sicherer Einbau durch hohen Vormontagegrad.



Alle unsere Lösungen sind TÜV-geprüft und nach angewandten Industrienormen (z. B. DIN EN ISO 14122) konzipiert.



 **ZARGES – jetzt online konfigurieren:**  
[www.zargeskonfigurator.ch](http://www.zargeskonfigurator.ch)

## Plattformtreppe, fahrbar mit ZARGES ERGO-Stop

**Mobile Zugangs- oder Arbeitsplattform mit bequemem Aufstieg. Ideal geeignet für länger andauernde Arbeiten, auch mit Werkzeug und häufigem Wechsel des Arbeitsplatzes. Grossflächige Plattform mit Geländer für sicheres und ergonomisches Arbeiten in der Höhe.**

### Individuelle Anpassungsmöglichkeiten:

- Verschiedene Neigungen, 45° für bequemen Aufstieg, 60° für beengte Platzverhältnisse.
- Wahlweise Stufenbreiten: 600 mm, 800 mm oder 1.000 mm.
- Stufen- und Plattformbelag serienmässig aus Aluminium, gerieft (R10). Wahlweise auch als Stahl-Gitterrost (R12), Stahl-Lochblech (R13) oder Aluminium-Gitterrost (R13) für bessere Rutschfestigkeit. Abbildungen siehe Seite 164.
- Individuell angepasste Plattformlängen.
- Extrem schnell einsatzbereite Plattformtreppen aufgrund des innovativen Bremssystems.
- Fahrwerk optional in elektrisch ableitfähiger Ausführung.
- ZARGES ERGO-Stop – alle vier Rollen können komfortabel mittels Fusspedal am Treppenaufstieg gebremst werden.
- Statten Sie Ihre Wartungstreppe mit einem individuellen Stosschutz aus und schützen Sie so Ihre Maschine oder Anlage vor Beschädigung.

### Exklusive ZARGES Vorteile:

- Individuelle Geländerkonfiguration an der Plattform, optional mit Schwenktüre oder Fallschranke.
- Maximale Flexibilität durch optional ohne Werkzeug abnehmbare Handläufe und Geländer.
- Schnelle und einfache Montage durch das ZARGES Verbindungssystem mit hohem Vormontagegrad.



ERGO-Stop Bremssystem



Sicherer Übergang von Handlauf zu Geländer

Technische Daten	
<b>Neigungen</b>	45° und 60°
<b>Senkrechte Höhen bei 45°-Neigung</b>	600 bis 4.510 mm
<b>Senkrechte Höhen bei 60°-Neigung</b>	600 bis 5.250 mm
<b>Stufenbelag</b>	Aluminium, gerieft (R 10) Stahl-Gitterrost (R 12) Stahl-Lochblech (R 13) Aluminium-Gitterrost (R 13)
<b>Stufenbreite</b>	600 mm, 800 mm und 1.000 mm
<b>Zulässige Gesamtbelastung</b>	300 kg
<b>Maximale Stufenbelastung</b>	150 kg
<b>Plattformlängen</b>	600 bis 3.000 mm

## Plattformtreppe, fahrbar mit ERGO-Stop



Eine Auswahl vorkonfigurierter Plattformtreden, fahrbar mit 45°-Neigung:

		45°	Plattformtreppe fahrbar mit beidseitigem Handlauf und umlaufendem Geländer, Plattformlänge 600 mm, ERGO-Stop BREMSSYSTEM							
Senkrechte Höhe mm		1.070	1.500	1.930	2.360	2.790	3.220	3.650	4.080	4.510
Ausladung mm		1.847	2.277	2.730	3.137	3.567	3.997	4.427	4.857	5.287
Stufenanzahl		5	7	9	11	12	14	16	18	20
Stufenbreite 600 mm	Fahrwerksbreite	1.020	1.020	1.020	1.220	1.220	1.420	1.420	1.620	1.620
	Bestell-Nr.	40255014	40255016	40255018	40255020	40255022	40255024	40255026	40255028	40255030
	Preis ohne MwSt. CHF	3.864,-	4.213,-	4.576,-	5.037,-	5.196,-	5.654,-	6.021,-	6.497,-	6.685,-
Stufenbreite 800 mm	Fahrwerksbreite	1.220	1.220	1.220	1.220	1.220	1.220	1.420	1.420	1.620
	Bestell-Nr.	40255034	40255036	40255038	40255040	40255042	40255044	40255046	40255048	40255050
	Preis ohne MwSt. CHF	3.979,-	4.347,-	4.725,-	5.190,-	5.356,-	5.804,-	6.213,-	6.677,-	6.910,-
Stufenbreite 1.000 mm	Fahrwerksbreite	1.420	1.420	1.420	1.420	1.420	1.420	1.420	1.420	1.620
	Bestell-Nr.	40255054	40255056	40255058	40255060	40255062	40255064	40255066	40255068	40255070
	Preis ohne MwSt. CHF	4.098,-	4.480,-	4.874,-	5.371,-	5.544,-	6.008,-	6.405,-	6.885,-	7.134,-
Klemmhebel für abnehmbaren Handlauf*	Bestell-Nr.	42355279	42355279	42355278	42355278	42355278	42355277	42355276	42355276	42355276
	Preis ohne MwSt. CHF	30,-	30,-	45,-	45,-	45,-	60,-	75,-	75,-	75,-

\*bei beidseitigem Handlauf Klemmhebel zweifach bestellen

05



Eine Auswahl vorkonfigurierter Plattformtreden, fahrbar mit 60°-Neigung:

		60°	Plattformtreppe fahrbar mit beidseitigem Handlauf und umlaufendem Geländer, Plattformlänge 600 mm, ERGO-Stop BREMSSYSTEM							
Senkrechte Höhe mm		1.250	1.750	2.250	2.750	3.250	3.750	4.250	4.750	5.250
Ausladung mm		1.566	1.855	2.143	2.432	2.721	2.780	3.298	3.587	3.875
Stufenanzahl		5	7	9	11	13	15	17	19	21
Stufenbreite 600 mm	Fahrwerksbreite	1.020	1.220	1.420	1.420	1.620	1.620	1.620	1.620	1.620
	Bestell-Nr.	40255074	40255076	40255078	40255080	40255082	40255084	40255086	40255088	40255090
	Preis ohne MwSt. CHF	3.838,-	4.184,-	4.367,-	4.992,-	5.208,-	5.971,-	6.783,-	7.206,-	7.410,-
Stufenbreite 800 mm	Fahrwerksbreite	1.220	1.220	1.420	1.420	1.620	1.620	1.620	1.620	1.620
	Bestell-Nr.	40255094	40255096	40255098	40255100	40255102	40255104	40255106	40255108	40255110
	Preis ohne MwSt. CHF	3.951,-	4.296,-	4.493,-	5.133,-	5.363,-	5.714,-	6.995,-	7.432,-	7.649,-
Stufenbreite 1.000 mm	Fahrwerksbreite	1.420	1.420	1.420	1.420	1.620	1.620	1.620	1.620	1.620
	Bestell-Nr.	40255114	40255116	40255118	40255120	40255122	40255124	40255126	40255128	40255130
	Preis ohne MwSt. CHF	4.064,-	4.424,-	4.620,-	5.274,-	5.517,-	5.884,-	6.753,-	7.659,-	7.889,-
Klemmhebel für abnehmbaren Handlauf*	Bestell-Nr.	42355279	42355279	42355278	42355278	42355278	42355277	42355276	42355276	42355276
	Preis ohne MwSt. CHF	30,-	30,-	45,-	45,-	45,-	60,-	75,-	75,-	75,-

\*bei beidseitigem Handlauf Klemmhebel zweifach bestellen

Klemmhebel für abnehmbaren Handlauf/Geländer	Plattformbreite	600/800/1.000	Stossschutz zur Anbringung an Plattform, Stütze oder Fahrtraverse	Länge Stossschutz mm	200	300	1.000
	Bestell-Nr.	42355275		Bestell-Nr.	41250	41252	41254
	Preis ohne MwSt. CHF	90,-		Preis ohne MwSt. CHF	41,-	52,-	127,-

ZARGES – jetzt online konfigurieren:  
[www.zargeskongurator.ch](http://www.zargeskongurator.ch)

Wir empfehlen, das Produkt gemäss dem Produktsicherheitsgesetz (ProdSG) mit beidseitigem Handlauf und bei Treppen mit Plattformen oder Wartungsbühnen mit einer umlaufenden Absturzicherung (z. B. Geländer) auszustatten. Sind Handläufe oder Geländer nicht gewünscht, muss der Betreiber für ausreichende vorschriftsmässige Absicherung sorgen.

## Plattformtreppe, fahrbar



**Mobile Zugangs- oder Arbeitsplattform mit bequemem Aufstieg. Ideal geeignet für länger andauernde Arbeiten, auch mit Werkzeug und häufigem Wechsel des Arbeitsplatzes. Grossflächige Plattform mit Geländer für sicheres und ergonomisches Arbeiten in der Höhe.**

### Individuelle Anpassungsmöglichkeiten:

- Verschiedene Neigungen, 45° für bequemen Aufstieg, 60° für beengte Platzverhältnisse.
- Wahlweise Stufenbreiten: 600 mm, 800 mm oder 1.000 mm.
- Stufen- und Plattformbelag serienmässig aus Aluminium, gerieft (R10). Wahlweise auch als Stahl-Gitterrost (R12), Stahl-Lochblech (R13) oder Aluminium-Gitterrost (R13) für bessere Rutschfestigkeit. Abbildungen siehe Seite 164.
- Individuell angepasste Plattformlängen.
- Überkragende Plattform wählbar zur Überbrückung von Störkonturen.
- Fahrwerk optional in elektrisch ableitfähiger Ausführung.
- Schmales Fahrwerk. Die Fahrwerksbreite ist durch zusätzliche Ballastierung auf ein Minimum reduziert.
- Statten Sie Ihre Wartungstreppe mit einem individuellen Stosschutz aus und schützen Sie so Ihre Maschine oder Anlage vor unbeabsichtigter Beschädigung.

### Exklusive ZARGES Vorteile:

- Individuelle Geländerkonfiguration an der Plattform, optional mit Schwenktüre oder Fallschranke.
- Maximale Flexibilität durch optional ohne Werkzeug abnehmbare Handläufe und Geländer.
- Schnelle und einfache Montage durch das ZARGES Verbindungssystem mit hohem Vormontagegrad.

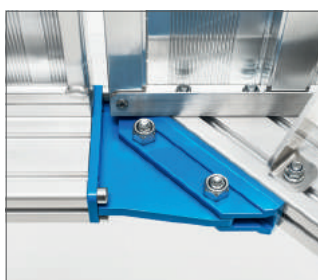

Stabile Verbindungen



Einfache Montage dank hohem Vormontagegrad

Technische Daten	
<b>Neigungen</b>	45° und 60°
<b>Senkrechte Höhen bei 45°-Neigung</b>	600 bis 4.510 mm
<b>Senkrechte Höhen bei 60°-Neigung</b>	600 bis 5.250 mm
<b>Stufenbelag</b>	Aluminium, gerieft (R 10) Stahl-Gitterrost (R 12) Stahl-Lochblech (R 13) Aluminium-Gitterrost (R 13)
<b>Stufenbreite</b>	600 mm, 800 mm und 1.000 mm
<b>Zulässige Gesamtbelastung</b>	300 kg
<b>Maximale Stufenbelastung</b>	150 kg
<b>Plattformlängen</b>	600 bis 3.000 mm

## Plattformtreppe, fahrbar



Eine Auswahl vorkonfigurierter Plattformtreden, fahrbar mit 45°-Neigung:

		45°	Plattformtreppe fahrbar mit beidseitigem Handlauf und umlaufendem Geländer, Plattformlänge 600 mm							
Senkrechte Höhe mm		1.070	1.500	1.930	2.360	2.790	3.220	3.650	4.080	4.510
Ausladung mm		1.883	2.240	2.670	3.100	3.470	3.903	4.337	4.767	5.202
Stufenanzahl		5	7	9	11	12	14	16	18	20
Stufenbreite 600 mm	Fahrwerksbreite	1.020	1.020	1.020	1.220	1.220	1.420	1.420	1.620	1.620
	Bestell-Nr.	40255764	40255766	40255768	40255770	40255772	40255774	40255776	40255778	40255780
	Preis ohne MwSt. CHF	2.733,-	3.084,-	3.445,-	3.895,-	4.054,-	4.513,-	4.879,-	5.354,-	5.544,-
Stufenbreite 800 mm	Fahrwerksbreite	1.220	1.220	1.220	1.220	1.220	1.220	1.420	1.420	1.620
	Bestell-Nr.	40255784	40255786	40255788	40255790	40255792	40255794	40255796	40255798	40255800
	Preis ohne MwSt. CHF	2.849,-	3.217,-	3.594,-	4.049,-	4.215,-	4.663,-	5.071,-	5.535,-	5.768,-
Stufenbreite 1.000 mm	Fahrwerksbreite	1.420	1.420	1.420	1.420	1.420	1.420	1.420	1.420	1.620
	Bestell-Nr.	40255804	40255806	40255808	40255810	40255812	40255814	40255816	40255818	40255820
	Preis ohne MwSt. CHF	2.968,-	3.350,-	3.743,-	4.228,-	4.402,-	4.866,-	5.264,-	5.743,-	5.991,-
Klemmhebel für abnehmbaren Handlauf*	Bestell-Nr.	42355279	42355279	42355278	42355278	42355278	42355277	42355276	42355276	42355276
	Preis ohne MwSt. CHF	30,-	30,-	45,-	45,-	45,-	60,-	75,-	75,-	75,-

\*bei beidseitigem Handlauf Klemmhebel zweifach bestellen



Eine Auswahl vorkonfigurierter Plattformtreden, fahrbar mit 60°-Neigung:

		60°	Plattformtreppe fahrbar mit beidseitigem Handlauf und umlaufendem Geländer, Plattformlänge 600 mm							
Senkrechte Höhe mm		1.250	1.750	2.250	2.750	3.250	3.750	4.250	4.750	5.250
Ausladung mm		1.230	1.530	1.830	2.130	2.430	2.720	3.207	3.496	3.785
Stufenanzahl		5	7	9	11	12	14	17	19	21
Stufenbreite 600 mm	Fahrwerksbreite	1.020	1.220	1.420	1.420	1.620	1.620	1.620	1.620	1.620
	Bestell-Nr.	40255704	40255706	40255708	40255710	40255712	40255714	40255716	40255718	40255720
	Preis ohne MwSt. CHF	2.709,-	3.055,-	3.236,-	3.850,-	4.067,-	3.769,-	4.819,-	5.242,-	5.445,-
Stufenbreite 800 mm	Fahrwerksbreite	1.220	1.220	1.420	1.420	1.620	1.620	1.620	1.620	1.620
	Bestell-Nr.	40255724	40255726	40255728	40255730	40255732	40255734	40255736	40255738	40255740
	Preis ohne MwSt. CHF	2.821,-	3.167,-	3.362,-	3.991,-	4.222,-	4.573,-	4.999,-	5.436,-	5.654,-
Stufenbreite 1.000 mm	Fahrwerksbreite	1.420	1.420	1.420	1.420	1.620	1.620	1.620	1.620	1.620
	Bestell-Nr.	40255744	40255746	40255748	40255750	40255752	40255754	40255756	40255758	40255760
	Preis ohne MwSt. CHF	2.933,-	3.294,-	3.489,-	4.133,-	4.376,-	4.741,-	5.181,-	5.631,-	5.862,-
Klemmhebel für abnehmbaren Handlauf*	Bestell-Nr.	42355279	42355279	42355278	42355278	42355278	42355277	42355276	42355276	42355276
	Preis ohne MwSt. CHF	30,-	30,-	45,-	45,-	45,-	60,-	75,-	75,-	75,-

\*bei beidseitigem Handlauf Klemmhebel zweifach bestellen

Klemmhebel für abnehmbaren Handlauf/Geländer	Plattformbreite	600/800/1.000	Stossschutz zur Anbringung an Plattform, Stütze oder Fahrtraverse	Länge Stossschutz mm	200	300	1.000
	Bestell-Nr.	42355275		Bestell-Nr.	41250	41252	41254
	Preis ohne MwSt. CHF	90,-		Preis ohne MwSt. CHF	41,-	52,-	127,-

## Treppenpodest

**Kompakte Arbeitsplattform mit bequemem Aufstieg. Wählbar zwischen stationärer oder mobiler Ausführung (für schnellen Wechsel des Arbeitsplatzes). Ideal geeignet für länger andauernde Arbeiten, auch mit Werkzeug.**

### Individuelle Anpassungsmöglichkeiten:

- Wahlweise Stufenbreiten: 600 mm, 800 mm oder 1.000 mm.
- Stufen- und Plattformbelag serienmässig aus Aluminium, gerieft (R10). Wahlweise auch als Stahl-Gitterrost (R12), Stahl-Lochblech (R13) oder Aluminium-Gitterrost (R13) für bessere Rutschfestigkeit. Abbildungen siehe Seite 164.
- Individuell angepasste Plattformlängen.
- Optional in elektrisch ableitfähiger Ausführung zur Vermeidung von elektrostatischer Aufladung.
- Konfigurierbar bis 1.500 mm senkrechte Höhe (ab 1.000 mm mit Quertraverse für einen stabilen Stand).
- Montageelemente: Auflage ohne Rad oder als stationäres Arbeitspodest mit Bodenkonsolen.
- Statten Sie Ihre Wartungstreppe mit einem individuellen Stosschutz aus und schützen Sie so Ihre Maschine oder Anlage vor unbeabsichtigter Beschädigung.

### Exklusive ZARGES Vorteile:

- Individuelle Geländerkonfiguration an der Plattform, optional mit Schwenktüre oder Fallschranke.
- Maximale Flexibilität durch optional ohne Werkzeug abnehmbare Handläufe und Geländer.
- Schnelle und einfache Montage durch das ZARGES Verbindungssystem mit hohem Vormontagegrad.



Mobil durch Rolle



Fester Stand durch Kunststoffauflage



Technische Daten	
Neigungen	45° und 60°
Senkrechte Höhen bei 45°-Neigung	400 bis 1.500 mm
Senkrechte Höhen bei 60°-Neigung	500 bis 1.500 mm
Stufenbelag	Aluminium, gerieft (R 10) Stahl-Gitterrost (R 12) Stahl-Lochblech (R 13) Aluminium-Gitterrost (R 13)
Stufenbreite	600 mm, 800 mm und 1.000 mm
Zulässige Gesamtbelastung	300 kg
Maximale Stufenbelastung	150 kg
Plattformlängen	400 bis 2.000 mm

## Treppenpodest



Eine Auswahl vorkonfigurierter Treppenpodeste mit 45°-Neigung:

		45°	Treppenpodest, einseitiger Handlauf und Plattformgeländer nach DIN EN ISO 14 122 ab 500 mm senkrechter Höhe Pflicht, beidseitiger Handlauf optional (bei Wandabstand > 200 mm Pflicht), Plattformlänge 400 mm		
Senkrechte Höhe mm		400	600	800	990
Ausladung mm		870	1.070	1.270	1.470
Stufenanzahl		2	3	4	5
Stufenbreite 600 mm	Bestell-Nr.	40855520	40855521	40855522	40855523
	Preis ohne MwSt. CHF	979,-	1.058,-	1.112,-	1.335,-
Stufenbreite 800 mm	Bestell-Nr.	40855524	40855525	40855526	40855527
	Preis ohne MwSt. CHF	1.005,-	1.114,-	1.175,-	1.414,-
Stufenbreite 1.000 mm	Bestell-Nr.	40855528	40855529	40855530	40855531
	Preis ohne MwSt. CHF	1.031,-	1.171,-	1.238,-	1.495
Einseitiger Handlauf	Bestell-Nr.	42355301	42355302	42355303	42355304
	Preis ohne MwSt. CHF	231,-	237,-	243,-	263,-
Klemmhebel für abnehmbaren Handlauf*	Bestell-Nr.	42355279	42355279	42355279	42355279
	Preis ohne MwSt. CHF	30,-	30,-	30,-	30,-

\*bei beidseitigem Handlauf Klemmhebel doppelt bestellen



Eine Auswahl vorkonfigurierter Treppenpodeste mit 60°-Neigung:

		60°	Treppenpodest, einseitiger Handlauf und Plattformgeländer nach DIN EN ISO 14 122 ab 500 mm senkrechter Höhe Pflicht, beidseitiger Handlauf optional (bei Wandabstand > 200 mm Pflicht), Plattformlänge 400 mm	
Senkrechte Höhe mm		500	750	990
Ausladung mm		770	915	1.060
Stufenanzahl		2	3	4
Stufenbreite 600 mm	Bestell-Nr.	40855540	40855541	40855542
	Preis ohne MwSt. CHF	979,-	1.058,-	1.109,-
Stufenbreite 800 mm	Bestell-Nr.	40855544	40855545	40855546
	Preis ohne MwSt. CHF	1.003,-	1.109,-	1.168,-
Stufenbreite 1.000 mm	Bestell-Nr.	40855548	40855549	40855550
	Preis ohne MwSt. CHF	1.027,-	1.163,-	1.227,-
Einseitiger Handlauf	Bestell-Nr.	42355281	42355282	42355283
	Preis ohne MwSt. CHF	224,-	233,-	239,-
Klemmhebel für abnehmbaren Handlauf*	Bestell-Nr.	42355279	42355279	42355279
	Preis ohne MwSt. CHF	30,-	30,-	30,-

\*bei beidseitigem Handlauf Klemmhebel doppelt bestellen

Stossschutz zur Anbringung an Plattform, Stütze oder Fahrtraverse	Länge Stossschutz mm	200	300	1.000
	Bestell-Nr.	41250	41252	41254
	Preis ohne MwSt. CHF	41,-	52,-	127,-

### Plattformgeländer

Seitliches Plattformgeländer	Für Plattformlänge in mm	400	Stirnseitiges Plattformgeländer	Für Plattformbreite in mm	600	800	1.000
	Bestell-Nr.	42355843		Bestell-Nr.	42355882	42355884	42355886
Preis ohne MwSt. CHF	151,-	Preis ohne MwSt. CHF	270,-	276,-	290,-		
Klemmhebel für abnehmbaren Handlauf/Geländer	Bestell-Nr.	42355279	Klemmhebel für abnehmbaren Handlauf/Geländer	Bestell-Nr.	42355279	42355279	42355279
	Preis ohne MwSt. CHF	30,-		Preis ohne MwSt. CHF	30,-	30,-	30,-

Wir empfehlen, das Produkt gemäss dem Produktsicherheitsgesetz (ProdSG) mit beidseitigem Handlauf und bei Treppen mit Plattformen oder Arbeitsbühnen mit einer umlaufenden Absturzsicherung (z. B. Geländer) auszustatten. Sind Handläufe oder Geländer nicht gewünscht, muss der Betreiber für ausreichende vorschriftsmässige Absicherung sorgen.

ZARGES – jetzt online konfigurieren:  
[www.zargeskongurator.ch](http://www.zargeskongurator.ch)

## Überstieg, ortsfest



**Ortsfeste oder fahrbare Plattform zur Überbrückung von Hindernissen oder als Arbeitsplattform mit beidseitigem Zugang. Grossflächige Plattform mit Geländer für sicheres und ergonomisches Arbeiten in der Höhe.**

### Individuelle Anpassungsmöglichkeiten:

- Wahlweise Stufenbreiten: 600 mm, 800 mm oder 1.000 mm.
- Stufen- und Plattformbelag serienmässig aus Aluminium, gerieft (R10). Wahlweise auch als Stahl-Gitterrost (R12), Stahl-Lochblech (R13) oder Aluminium-Gitterrost (R13) für bessere Rutschfestigkeit. Abbildungen siehe Seite 164.
- Individuell angepasste Plattformlängen.
- Optional mit Fahrwerk für mobilen Einsatz.
- Optional in elektrisch ableitfähiger Ausführung zur Vermeidung von elektrostatischer Aufladung.

### Exklusive ZARGES Vorteile:

- Individuelle Geländerkonfiguration an der Plattform, optional mit Schwenktüre oder Fallschranke.
- Maximale Flexibilität durch optional ohne Werkzeug abnehmbare Handläufe und Geländer.
- Schnelle und einfache Montage durch das ZARGES Verbindungssystem mit hohem Vormontagegrad.

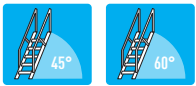

Nicht nach DIN 1055 und DIN 18 065 zugelassen (Wohngebäude-Treppen).



Stabile Bauweise



Bodenkonsole



Fahrwerk optional im Online-Konfigurator wählbar



### Technische Daten

<b>Neigungen</b>	45° und 60°
<b>Lichte Höhen bei 45°-Neigung</b>	280 bis 2.240 mm
<b>Lichte Höhen bei 60°-Neigung</b>	380 bis 2.630 mm
<b>Stufenbelag</b>	Aluminium, gerieft (R 10) Stahl-Gitterrost (R 12) Stahl-Lochblech (R 13) Aluminium-Gitterrost (R 13)
<b>Stufenbreite</b>	600 mm, 800 mm und 1.000 mm
<b>Zulässige Gesamtbelastung</b>	300 kg
<b>Maximale Stufenbelastung</b>	150 kg
<b>Plattformlängen</b>	600 bis 3.000 mm

## Überstieg, ortsfest



Eine Auswahl vorkonfigurierter Überstiege, ortsfest mit 45°-Neigung:

		45°	Überstieg ortsfest mit einseitigem Handlauf und einem seitlichen Geländer, Plattformlänge 600 mm						
Lichte Höhe mm		740	950	1.170	1.380	1.600	1.810	2.030	2.240
Ausladung mm		2.150	2.580	3.010	3.734	4.174	4.651	5.090	5.551
Stufenanzahl		4	5	6	7	8	9	10	11
Stufenbreite 600 mm	Bestell-Nr.	40355933	40355934	40355935	40355936	40355937	40355938	40355939	40355940
	Preis ohne MwSt. CHF	1.907,-	2.031,-	2.357,-	2.480,-	2.607,-	3.069,-	3.308,-	3.448,-
Stufenbreite 800 mm	Bestell-Nr.	40355943	40355944	40355945	40355946	40355947	40355948	40355949	40355950
	Preis ohne MwSt. CHF	1.991,-	2.130,-	2.471,-	2.611,-	2.753,-	3.233,-	3.487,-	3.645,-
Stufenbreite 1.000 mm	Bestell-Nr.	40355953	40355954	40355955	40355956	40355957	40355958	40355959	40355960
	Preis ohne MwSt. CHF	2.072,-	2.228,-	2.586,-	2.740,-	2.899,-	3.395,-	3.667,-	3.840,-
Handlauf und Plattformgeländer	Bestell-Nr.	42355974	42355975	42355976	42355977	42355978	42355979	42355980	42355981
	Preis ohne MwSt. CHF	627,-	665,-	744,-	760,-	781,-	796,-	994,-	1.010,-
Klemmhebel für abnehmbaren Handlauf*	Bestell-Nr.	42355275	42355275	42355275	42355275	42355275	42355273	42355273	42355273
	Preis ohne MwSt. CHF	90,-	90,-	90,-	90,-	90,-	120,-	120,-	120,-

\*bei beidseitigem Handlauf Klemmhebel zweifach bestellen

05



Eine Auswahl vorkonfigurierter Überstiege, ortsfest mit 60°-Neigung:

		60°	Überstieg ortsfest mit einseitigem Handlauf und einem seitlichen Geländer, Plattformlänge 600 mm						
Lichte Höhe mm		880	1.130	1.380	1.630	1.880	2.130	2.380	2.630
Ausladung mm		1.620	1.910	2.200	2.490	3.130	3.370	3.727	3.730
Stufenanzahl		4	5	6	7	8	9	10	11
Stufenbreite 600 mm	Bestell-Nr.	40355903	40355904	40355905	40355906	40355907	40355908	40355909	40355910
	Preis ohne MwSt. CHF	1.869,-	1.985,-	2.292,-	2.410,-	2.525,-	2.641,-	3.193,-	3.326,-
Stufenbreite 800 mm	Bestell-Nr.	40355913	40355914	40355915	40355916	40355917	40355918	40355919	40355920
	Preis ohne MwSt. CHF	1.942,-	2.074,-	2.393,-	2.522,-	2.653,-	2.786,-	3.349,-	3.495,-
Stufenbreite 1.000 mm	Bestell-Nr.	40355923	40355924	40355925	40355926	40355927	40355928	40355929	40355930
	Preis ohne MwSt. CHF	2.014,-	2.160,-	2.491,-	2.639,-	2.782,-	2.926,-	3.503,-	3.667,-
Handlauf und Plattformgeländer	Bestell-Nr.	42355964	42355965	42355966	42355967	42355968	42355969	42355970	42355971
	Preis ohne MwSt. CHF	604,-	636,-	722,-	737,-	753,-	775,-	790,-	983,-
Klemmhebel für abnehmbaren Handlauf*	Bestell-Nr.	42355275	42355275	42355275	42355275	42355275	42355275	42355273	42355273
	Preis ohne MwSt. CHF	90,-	90,-	90,-	90,-	90,-	90,-	120,-	120,-

\*bei beidseitigem Handlauf Klemmhebel zweifach bestellen

## Podesttreppe



**Ortsfester Zugang zu Gebäuden und Maschinen mit Plattform.**

**Individuelle Anpassungsmöglichkeiten:**

- Verschiedene Neigungen: 45° für bequemen Aufstieg, 60° für beengte Platzverhältnisse.
- Wahlweise Stufenbreiten: 600 mm, 800 mm oder 1.000 mm.
- Stufen- und Plattformbelag serienmässig aus Aluminium, gerieft (R10). Wahlweise auch als Stahl-Gitterrost (R12), Stahl-Lochblech (R13) oder Aluminium-Gitterrost (R13) für bessere Rutschfestigkeit.
- Individuell angepasste Plattformlängen.
- Montageelement Stützschenkel für den Einsatz als freistehende Arbeitsbühne.
- Optional in elektrisch ableitfähiger Ausführung zur Vermeidung von elektrostatischer Aufladung.

**Exklusive ZARGES Vorteile:**

- Individuelle Geländerkonfiguration an der Plattform, optional mit Schwenktüre oder Fallschranke.
- Maximale Flexibilität durch optional ohne Werkzeug abnehmbare Handläufe und Geländer.
- Holme aus hochfesten Alu-Strangpressprofilen mit Schraubkanälen für flexible Montageoptionen.
- Schnelle und einfache Montage durch das ZARGES Verbindungssystem mit hohem Vormontagegrad.

05



Nicht nach DIN 1055 und DIN 18 065 zugelassen (Wohngebäude-Treppen).



Aluminium, gerieft, mit Rutschhemmungsklasse R10



Stahl- oder Aluminium-Gitterrost mit Rutschhemmungsklasse R12 bzw. R13



Stahl-Lochrost mit Rutschhemmungsklasse R13

**Technische Daten**

<b>Neigungen</b>	45° und 60°
<b>Senkrechte Höhen bei 45°-Neigung</b>	400 bis 4.080 mm
<b>Senkrechte Höhen bei 60°-Neigung</b>	500 bis 4.750 mm
<b>Stufenbelag</b>	Aluminium, gerieft (R 10) Stahl-Gitterrost (R 12) Stahl-Lochblech (R 13) Aluminium-Gitterrost (R 13)
<b>Stufenbreite</b>	600 mm, 800 mm und 1.000 mm
<b>Zulässige Gesamtbelastung</b>	300 kg
<b>Maximale Stufenbelastung</b>	150 kg
<b>Plattformlängen</b>	600 bis 3.000 mm

## Podesttreppe



Eine Auswahl vorkonfigurierter Podesttreppen mit 45°-Neigung:

		45°	Podesttreppe mit einem Handlauf und einem seitlichen Geländer, einseitiger Handlauf nach DIN EN ISO 14 122 Pflicht, beidseitiger Handlauf optional (bei Wandabstand > 200 mm Pflicht), Plattformlänge 600 mm						
Senkrechte Höhe mm		1.070	1.500	1.930	2.360	2.790	3.220	3.650	4.080
Ausladung mm		1.810	2.240	2.645	3.100	3.511	3.940	4.371	4.780
Stufenanzahl		5	7	9	11	13	15	17	19
Stufenbreite 600 mm	Bestell-Nr.	40155424	40155426	40155428	40155430	40155432	40155434	40155436	40155438
	Preis ohne MwSt. CHF	1.382,-	1.602,-	1.817,-	2.117,-	2.259,-	2.542,-	2.793,-	2.982,-
Stufenbreite 800 mm	Bestell-Nr.	40155444	40155446	40155448	40155450	40155452	40155454	40155456	40155458
	Preis ohne MwSt. CHF	1.438,-	1.675,-	1.906,-	2.224,-	2.381,-	2.682,-	2.948,-	3.153,-
Stufenbreite 1.000 mm	Bestell-Nr.	40155464	40155466	40155468	40155470	40155472	40155474	40155476	40155478
	Preis ohne MwSt. CHF	1.496,-	1.747,-	1.994,-	2.330,-	2.503,-	2.819,-	3.103,-	3.324,-
Zweiter Handlauf	Bestell-Nr.	42355304	42355306	42355308	42355310	42355312	42355314	42355316	42355318
	Preis ohne MwSt. CHF	263,-	279,-	386,-	422,-	437,-	550,-	568,-	634,-
Klemmhebel für abnehmbaren Handlauf*	Bestell-Nr.	42355279	42355279	42355278	42355278	42355278	42355277	42355276	42355276
	Preis ohne MwSt. CHF	30,-	30,-	45,-	45,-	45,-	60,-	75,-	75,-

\*bei beidseitigem Handlauf Klemmhebel zweifach bestellen



Eine Auswahl vorkonfigurierter Podesttreppen mit 60°-Neigung:

		60°	Podesttreppe mit einem Handlauf und einem seitlichen Geländer, beidseitiger Handlauf nach DIN EN ISO 14 122 Pflicht, Plattformlänge 600 mm						
Senkrechte Höhe mm		1.250	1.750	2.250	2.750	3.250	3.750	4.250	4.750
Ausladung mm		1.398	1.687	1.975	2.264	2.553	2.841	3.180	3.468
Stufenanzahl		5	7	9	11	13	15	17	19
Stufenbreite 600 mm	Bestell-Nr.	40155364	40155366	40155368	40155370	40155372	40155374	40155376	40155378
	Preis ohne MwSt. CHF	1.359,-	1.567,-	1.681,-	2.056,-	2.190,-	2.371,-	2.593,-	2.864,-
Stufenbreite 800 mm	Bestell-Nr.	40155384	40155386	40155388	40155390	40155392	40155394	40155396	40155398
	Preis ohne MwSt. CHF	1.411,-	1.632,-	1.761,-	2.149,-	2.298,-	2.491,-	2.729,-	3.013,-
Stufenbreite 1.000 mm	Bestell-Nr.	40155404	40155406	40155408	40155410	40155412	40155414	40155416	40155418
	Preis ohne MwSt. CHF	1.463,-	1.697,-	1.839,-	2.244,-	2.405,-	2.614,-	2.865,-	3.163,-
Zweiter Handlauf	Bestell-Nr.	42355284	42355286	42355288	42355290	42355292	42355294	42355296	42355298
	Preis ohne MwSt. CHF	250,-	267,-	285,-	403,-	421,-	535,-	603,-	680,-
Klemmhebel für abnehmbaren Handlauf/Geländer	Bestell-Nr.	42355279	42355279	42355279	42355278	42355278	42355278	42355277	42355276
	Preis ohne MwSt. CHF	30,-	30,-	30,-	45,-	45,-	45,-	60,-	75,-

\*bei beidseitigem Handlauf Klemmhebel zweifach bestellen

## Plattformgeländer

Seitliches Plattformgeländer	Für Plattformlänge in mm	600	Stirnseitiges Plattformgeländer	Für Plattformbreite in mm	600	800	1.000
	Bestell-Nr.	42355844		Bestell-Nr.	42355892	42355894	42355896
	Preis ohne MwSt. CHF	223,-		Preis ohne MwSt. CHF	270,-	276,-	290,-
Klemmhebel für abnehmbaren Handlauf/Geländer	Bestell-Nr.	42355279	Klemmhebel für abnehmbaren Handlauf/Geländer	Bestell-Nr.	42355279	42355279	42355279
	Preis ohne MwSt. CHF	30,-			Preis ohne MwSt. CHF	30,-	30,-

Wir empfehlen, das Produkt gemäss dem Produktsicherheitsgesetz (ProdSG) mit beidseitigem Handlauf und bei Treppen mit Plattformen oder Wartungsbühnen mit einer umlaufenden Absturzsicherung (z. B. Geländer) auszustatten. Sind Handläufe oder Geländer nicht gewünscht, muss der Betreiber für ausreichende vorschriftsmässige Absicherung sorgen.

# Treppe



## Ortsfester Zugang zu Gebäuden und Maschinen.

### Individuelle Anpassungsmöglichkeiten:

- Verschiedene Neigungen: 45° für bequemen Aufstieg, 60° für beengte Platzverhältnisse.
- Wahlweise Stufenbreiten: 600 mm, 800 mm oder 1.000 mm.
- Stufen- und Plattformbelag serienmässig aus Aluminium, gerieft (R10). Wahlweise auch als Stahl-Gitterrost (R12), Stahl-Lochblech (R13) oder Aluminium-Gitterrost (R13) für bessere Rutschfestigkeit. Abbildungen siehe Seite 164.

### Exklusive ZARGES Vorteile:

- Maximale Flexibilität durch optional ohne Werkzeug abnehmbare Handläufe.
- Holme aus hochfesten Aluminium-Strangpressprofilen mit Schraubkanälen für flexible Montageoptionen.
- Schnelle und einfache Montage durch das ZARGES Verbindungssystem mit hohem Vormontagegrad.

### Weitere Optionen:

- Einhängkonsolen, Hakensatz und Auflagewinkel, um das Produkt abnehmbar in eine Befestigung zu integrieren.
- Kunststoffauflage für Bodenkonsole zur schnellen bodenseitigen Entfernung des Produkts.

05

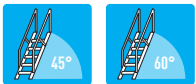

Nicht nach DIN 1055 und  
DIN 18 065 zugelassen  
(Wohngebäude-Treppen).



Wandkonsole



Bodenkonsole



Handlauf und Geländer auf Wunsch  
abnehmbar

### Technische Daten

Neigungen	45° und 60°
Senkrechte Höhen bei 45°-Neigung	400 bis 4.080 mm
Senkrechte Höhen bei 60°-Neigung	500 bis 4.750 mm
Stufenbelag	Aluminium, gerieft (R 10) Stahl-Gitterrost (R 12) Stahl-Lochblech (R 13) Aluminium-Gitterrost (R 13)
Stufenbreite	600 mm, 800 mm und 1.000 mm
Zulässige Gesamtbelastung	300 kg
Maximale Stufenbelastung	150 kg

## Treppe



Eine Auswahl vorkonfigurierter Podesttreppen mit 45°-Neigung:

		45°	Podesttreppe mit einem Handlauf und einem seitlichen Geländer, einseitiger Handlauf nach DIN EN ISO 14 122 Pflicht, beidseitiger Handlauf optional (bei Wandabstand > 200 mm Pflicht), Plattformlänge 600 mm						
Senkrechte Höhe mm		1.070	1.500	1.930	2.360	2.790	3.220	3.650	4.080
Ausladung mm		1.111	1.541	1.971	2.401	2.831	3.261	3.691	4.121
Stufenanzahl		5	7	9	11	13	15	17	19
Stufenbreite 600 mm	Bestell-Nr.	40055244	40055246	40055248	40055250	40055252	40055254	40055256	40055258
	Preis ohne MwSt. CHF	767,-	994,-	1.291,-	1.509,-	1.656,-	1.947,-	2.205,-	2.399,-
Stufenbreite 800 mm	Bestell-Nr.	40055264	40055266	40055268	40055270	40055272	40055274	40055276	40055278
	Preis ohne MwSt. CHF	808,-	1.050,-	1.364,-	1.602,-	1.763,-	2.073,-	2.347,-	2.557,-
Stufenbreite 1.000 mm	Bestell-Nr.	40055344	40055346	40055348	40055350	40055352	40055354	40055356	40055358
	Preis ohne MwSt. CHF	848,-	1.107,-	1.437,-	1.693,-	1.871,-	2.196,-	2.486,-	2.715,-
Zweiter Handlauf	Bestell-Nr.	42355304	42355306	42355308	42355310	42355312	42355314	42355316	42355318
	Preis ohne MwSt. CHF	263,-	279,-	386,-	422,-	437,-	550,-	568,-	634,-
Klemmhebel für abnehmbaren Handlauf*	Bestell-Nr.	42355279	42355279	42355278	42355278	42355278	42355277	42355276	42355276
	Preis ohne MwSt. CHF	30,-	30,-	45,-	45,-	45,-	60,-	75,-	75,-

\*bei beidseitigem Handlauf Klemmhebel zweifach bestellen



Eine Auswahl vorkonfigurierter Podesttreppen mit 60°-Neigung:

		60°	Podesttreppe mit einem Handlauf und einem seitlichen Geländer, beidseitiger Handlauf nach DIN EN ISO 14 122 Pflicht, Plattformlänge 600 mm						
Senkrechte Höhe mm		1.250	1.750	2.250	2.750	3.250	3.750	4.250	4.750
Ausladung mm		772	1.061	1.349	1.638	1.927	2.215	2.504	2.793
Stufenanzahl		5	7	9	11	13	15	17	19
Stufenbreite 600 mm	Bestell-Nr.	40055204	40055206	40055208	40055210	40055212	40055214	40055216	40055218
	Preis ohne MwSt. CHF	744,-	958,-	1.074,-	1.357,-	1.478,-	1.770,-	2.000,-	2.279,-
Stufenbreite 800 mm	Bestell-Nr.	40055224	40055226	40055228	40055230	40055232	40055234	40055236	40055238
	Preis ohne MwSt. CHF	779,-	1.006,-	1.138,-	1.435,-	1.571,-	1.877,-	2.122,-	2.413,-
Stufenbreite 1.000 mm	Bestell-Nr.	40055324	40055326	40055328	40055330	40055332	40055334	40055336	40055338
	Preis ohne MwSt. CHF	814,-	1.055,-	1.201,-	1.514,-	1.663,-	1.985,-	2.242,-	2.550,-
Zweiter Handlauf	Bestell-Nr.	42355284	42355286	42355288	42355290	42355292	42355294	42355296	42355298
	Preis ohne MwSt. CHF	250,-	267,-	285,-	403,-	421,-	535,-	603,-	680,-
Klemmhebel für abnehmbaren Handlauf/Geländer	Bestell-Nr.	42355279	42355279	42355279	42355278	42355278	42355278	42355277	42355276
	Preis ohne MwSt. CHF	30,-	30,-	30,-	45,-	45,-	45,-	60,-	75,-

\*bei beidseitigem Handlauf Klemmhebel zweifach bestellen

## Wartungsbühnen und Laufstege



Wartungsbühnenmodul mit Leiterzustieg



Wartungsbühnenmodul mit Steigleiterezustieg und Rückenschutz



Wartungsbühnenmodul mit Treppenzustieg

**Ortsfeste oder fahrbare Wartungsbühnen und Laufstege für optimales und sicheres Arbeiten an Maschinen oder Anlagen genau nach Ihren Anforderungen.**

### Individuelle Anpassungsmöglichkeiten:

- Wahlweise als Treppe, Leiter oder Steigleiter ausgeführter Zustieg.
- Strebenfreie Konstruktion für Freiraum unter dem Produkt.
- Verstrebte Konstruktion ermöglicht grössere Längen und Höhen.
- Stufen- und Plattformbelag serienmässig aus Aluminium, gerieft (R10). Wahlweise auch als Stahl-Gitterrost (R12), Stahl-Lochblech (R13) oder Aluminium-Gitterrost (R13) für bessere Rutschfestigkeit. Abbildungen siehe Seite 164.
- Ortsfest oder mit Fahrwerk für den mobilen Einsatz.
- Umfangreiches Zubehör.

### Flexible Kombinationsmöglichkeiten der Module durch Koppelung:

C C-Form  
 L L-Form  
 - Laufstege  
 T T-Form  
 Z Z-Form

#### Infos bei Ihrem ZARGES Fachberater:

Tel.: 052 682 06 00 • E-Mail: [schweiz@zarges.ch](mailto:schweiz@zarges.ch)  
 Oder unter [www.zargeskonfigurator.ch](http://www.zargeskonfigurator.ch)

#### Technische Daten

Bühnenmodul	strebenfrei, ortsfest	strebenfrei, fahrbar	verstrebt, ortsfest oder fahrbar
Senkrechte Höhe	3.500 mm	3.500 mm	3.500 mm
Plattformlänge	bis 4.000 mm	bis 3.000 mm	bis 5.000 mm
Stufen- und Plattformbreite	600 mm, 800 mm, 1.000 mm	600 mm, 800 mm, 1.000 mm	600 mm, 800 mm, 1.000 mm
Stufenbelag	Aluminium, gerieft, Stahl-Gitterrost, Stahl-Lochblech, Aluminium-Gitterrost (R 13)	Aluminium, gerieft, Stahl-Gitterrost, Stahl-Lochblech, Aluminium-Gitterrost (R 13)	Aluminium, gerieft, Stahl-Gitterrost, Stahl-Lochblech, Aluminium-Gitterrost (R 13)
Zulässige Gesamtelastung	300 kg	300 kg	300 kg
Maximale Stufenbelastung	150 kg	150 kg	150 kg
Treppenzustieg	45°- oder 60°-Neigung	45°- oder 60°-Neigung	45°- oder 60°-Neigung
Steigleiterezustieg	90°-Neigung	90°-Neigung	90°-Neigung
Leiterzustieg	70°-Neigung	70°-Neigung	70°-Neigung

## Modulare Enteisungs- und Wartungsbühne

**Ortsfeste Arbeitsbühne für z. B. Wartungs- oder Enteisungsarbeiten, für die dauerhafte Verwendung im Freien.**

- Optimale Arbeitshöhe von ca. 4,80 bis 5,0 m (Plattformhöhe 3,0 m).
- Stufenfreie Konstruktion für Freiraum unter dem Produkt.
- Umlaufendes Sicherheitsgeländer.
- Stufen- und Plattformbelag aus Stahl-Gitterrost (R12) für optimale Rutschhemmung.
- Zubehör wie Ablageschalen, Werkzeugtaschen usw. erhältlich.
- Inkl. optimiertem, teleskopierbarem Schnee- und Eisschieber mit Halterung.

**Der ZARGES Oberflächenschieber räumt zuverlässig Eis, Schnee und andere Verschmutzungen ohne Hängenbleiben und schont dabei die zu räumenden Oberflächen.**

- Ideal für Lkw-Auflieger mit Planen- oder Kofferaufbau, Laderampen, Hebebühnen, Arbeits- und Wartungsplattformen sowie Ladeflächen u. v. m.
- Schiebeweite bis ca. 290 cm dank Teleskop-Verlängerungssystem „One-Klick“.
- Anti-Rutsch-Griff für einen festen Halt beim Schieben.
- Gefertigt aus hochwertigen und robusten Komponenten für einen dauerhaften Einsatz.
- Frostbeständig bis zu  $-30\text{ }^{\circ}\text{C}$ .

Bestell-Nr.	Preis ohne MwSt. CHF
43029	auf Anfrage

Infos bei Ihrem ZARGES Fachberater:

Tel.: 052 682 06 00 • E-Mail: [schweiz@zarges.ch](mailto:schweiz@zarges.ch)

Oder unter [www.zargeskonfigurator.ch](http://www.zargeskonfigurator.ch)



Basismodul mit Treppenzugang



Erweiterungsmodul mit 6 m Plattformlänge



Erweiterungsmodul mit 2 m Plattformlänge

### Technische Daten

Bühnenmodul	Basismodul	Erweiterungsmodul 6 m	Erweiterungsmodul 2 m
Plattformhöhe	3.000 mm	3.000 mm	3.000 mm
Plattformlänge	6.000 mm	6.000 mm	2.000 mm
Ausladung	9.191 mm	6.000 mm	2.000 mm
Stufen- und Plattformbreite	800 mm	800 mm	800 mm
Stufenbelag	Stahl-Gitterrost (R13)	Stahl-Gitterrost (R13)	Stahl-Gitterrost (R13)
Zulässige Gesamtbelastung	300 kg	300 kg	300 kg
Maximale Stufenbelastung	150 kg	-	-
Treppenzustieg	45°	-	-
Preis ohne MwSt. CHF	auf Anfrage	auf Anfrage	auf Anfrage
Bestell-Nr.	43025	43030	43026

# Fahrbare Podeste – Arbeitskomfort auf solider Basis.



**Bequemer Stand**  
durch 600 x 800 mm  
grosse Plattform.



**Sicheres Arbeiten**  
durch dreiseitiges  
Geländer mit  
Knie- und Fussleiste.



**Sicherer Tritt**  
durch 200 mm  
tiefe Stufen.



**Schnelle Montage**  
aufgrund durchdachter  
Verbindungselemente.

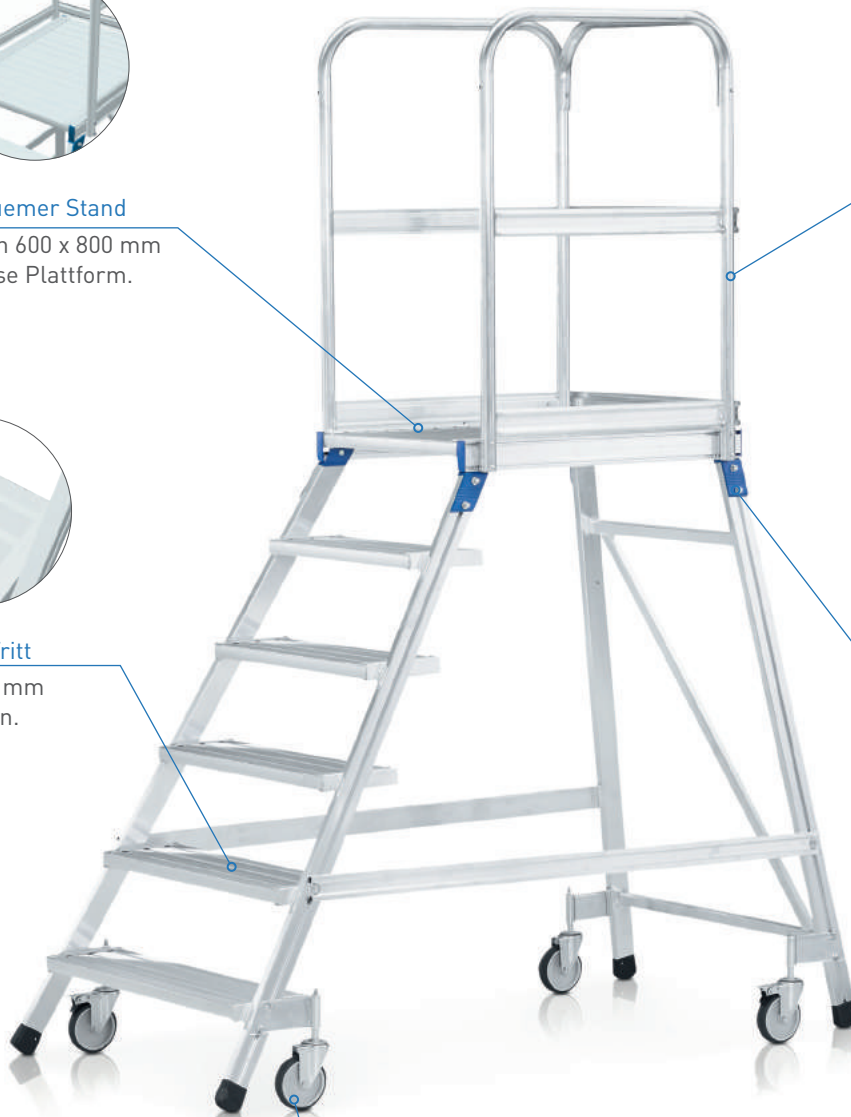

**Schnell einsatzbereit**  
dank Federlenkrollen.

## Information

Letzte erlaubte  
Standfläche

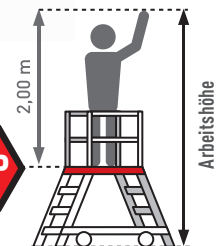

- Max. Belastung 150 kg.
- Erfüllt EN131-7.

## Podesttreppe, fahrbar, einseitig begehbar, mit Leichtmetall-Stufen und Plattform

**Sichere und leichte Lösung für flexibles Arbeiten: bequemer Aufstieg, sicherer Stand durch vier Federrollen und leichtes Handling.**

- Einfache und schnelle Montage aufgrund neuer Verbindungselemente.
- Bequemer Aufstieg durch 200 mm tiefe Stufen.
- Grosse Standplattform 600 x 800 mm.
- Mobil und schnell einsatzbereit aufgrund von vier Federlenkrollen (davon zwei mit Feststeller).
- Maximale Sicherheit durch dreiseitiges Plattformgeländer mit 1,00 m Höhe.

**Optionale Sonderausstattung (siehe auch Seite 148/149)** 

Plattformhöhe m	Stufenanzahl einschl. Plattform	Grundfläche m	Gewicht kg	Bestell-Nr.	Preis ohne MwSt. CHF
0,72	3	0,77 × 1,27	28,5	41971	1.242,-
0,96	4	0,82 × 1,45	31,8	41972	1.270,-
1,20	5	0,87 × 1,63	35,0	41973	1.314,-
1,44	6	0,93 × 1,81	38,4	41974	1.378,-
1,68	7	0,98 × 1,99	41,8	41975	1.452,-
1,92	8	1,03 × 2,17	45,6	41976	1.528,-



Beidseitiger Handlauf gemäss DIN EN 131-7 an Aufstiegen optional.

### Zubehör

Bezeichnung	Bestell-Nr.	Preis ohne MwSt. CHF
Ablageschale	41967	118,-
Fallschranke	41957	278,-
Handlauf (Stufen 4 - 6)	41970	89,-
Handlauf (Stufen 7 - 8)	41959	94,-



## Podesttreppe, fahrbar, einseitig begehbar, mit Stahl-Gitterrost-Stufen und Plattform

**Die flexible Zugangslösung mit Gitterrost-Stufen für höhere Rutschsicherheit bei Feuchtraumeinsätzen.**

- Einfache und schnelle Montage aufgrund neuer Verbindungselemente.
- Bequemer Aufstieg durch 200 mm tiefe Stufen.
- Grosse Standplattform 600 x 800 mm.
- Mobil und schnell einsatzbereit aufgrund von vier Federlenkrollen (davon zwei mit Feststeller).
- Maximale Sicherheit durch dreiseitiges Plattformgeländer mit 1,00 m Höhe.

**Optionale Sonderausstattung (siehe auch Seite 148/149)** 

Plattformhöhe m	Stufenanzahl einschl. Plattform	Grundfläche m	Gewicht kg	Bestell-Nr.	Preis ohne MwSt. CHF
0,72	3	0,77 × 1,27	41,5	41951	1.618,-
0,96	4	0,82 × 1,45	47,5	41952	1.695,-
1,20	5	0,87 × 1,63	53,6	41953	1.810,-
1,44	6	0,93 × 1,81	59,7	41954	1.896,-
1,68	7	0,98 × 1,99	66,0	41955	2.206,-
1,92	8	1,03 × 2,17	72,9	41956	2.515,-



Beidseitiger Handlauf gemäss DIN EN 131-7 an Aufstiegen optional.

### Zubehör

Bezeichnung	Bestell-Nr.	Preis ohne MwSt. CHF
Ablageschale	41967	118,-
Fallschranke	41957	278,-
Handlauf (Stufen 4 - 6)	41970	89,-
Handlauf (Stufen 7 - 8)	41959	94,-



## Podesttreppe, fahrbar, beidseitig begehrbar, mit Leichtmetall-Stufen und Plattform



Beidseitiger Handlauf gemäss DIN EN 131-7 an Aufstiegen optional.

**Maximale Flexibilität bei Auf- und Abstieg, grösserer Arbeitsbereich auf den Stufen, und hohe Mobilität sowie sicherer Stand durch vier Federrollen.**

- Einfache und schnelle Montage aufgrund neuer Verbindungselemente.
- Bequemer Aufstieg durch 200 mm tiefe Stufen.
- Grosse Standplattform 600 x 800 mm.
- Mobil und schnell einsatzbereit aufgrund von vier Federlenkrollen (davon zwei mit Feststeller).
- Maximale Sicherheit durch beidseitiges Plattformgeländer mit 1,00 m Höhe.

**Optionale Sonderausstattung (siehe auch Seite 148/149)**

Plattformhöhe m	Grundfläche m	Gewicht kg	Bestell-Nr.	Preis ohne MwSt. CHF
0,72	0,77 × 1,51	31,2	41981	1.278,-
0,96	0,82 × 1,79	36,0	41982	1.365,-
1,20	0,87 × 2,06	41,0	41983	1.468,-
1,44	0,93 × 2,34	46,2	41984	1.572,-
1,68	0,98 × 2,62	51,7	41985	1.674,-
1,92	1,03 × 2,90	57,5	41986	1.808,-

### Zubehör

Bezeichnung	Bestell-Nr.	Preis ohne MwSt. CHF
Ablageschale	41967	118,-
Fallschranke	41957	278,-
Handlauf (Stufen 4 - 6)	41970	89,-
Handlauf (Stufen 7 - 8)	41959	94,-



05

## Podesttreppe, fahrbar, beidseitig begehrbar, mit Stahl-Gitterrost-Stufen und Plattform



Beidseitiger Handlauf gemäss DIN EN 131-7 an Aufstiegen optional.

**Die flexible Lösung für den Feuchtraumeinsatz mit erhöhter Rutschsicherheit durch Gitterrost-Stufen.**

- Einfache und schnelle Montage aufgrund neuer Verbindungselemente.
- Bequemer Aufstieg durch 200 mm tiefe Stufen.
- Grosse Standplattform 600 x 800 mm.
- Mobil und schnell einsatzbereit aufgrund von vier Federlenkrollen (davon zwei mit Feststeller).
- Maximale Sicherheit durch beidseitiges Plattformgeländer mit 1,00 m Höhe.

**Optionale Sonderausstattung (siehe auch Seite 148/149)**

Plattformhöhe m	Grundfläche m	Gewicht kg	Bestell-Nr.	Preis ohne MwSt. CHF
0,96	0,82 × 1,79	59,2	41962	1.914,-
1,20	0,87 × 2,06	70,1	41963	2.095,-
1,44	0,93 × 2,34	80,7	41964	2.304,-
1,68	0,98 × 2,62	92,0	41965	2.512,-

### Zubehör

Bezeichnung	Bestell-Nr.	Preis ohne MwSt. CHF
Ablageschale	41967	118,-
Handlauf (Stufen 4 - 6)	41970	89,-
Fallschranke	41957	278,-
Handlauf (Stufen 7 - 8)	41959	94,-



## Zubehör

Bestell-Nr.	Preis ohne MwSt. CHF
42355280	15,-

### Klemmhebel

Zu Umrüstung fixierter Handläufe und Geländer auf abnehmbare Variante.



Bestell-Nr.	Preis ohne MwSt. CHF
40189	54,-

### Stossschutz

Zum Schutz von Maschine und Anlage vor Beschädigung.



Bestell-Nr.	Preis ohne MwSt. CHF
41967	118,-

### Ablageschale

Als Aufnahme für Werkzeuge und Material. Fixierung am Geländer mit Rohrdurchmesser 36 mm oder 40 mm.



Bestell-Nr.	Preis ohne MwSt. CHF
41968	458,-

### Kommissionierablage

Zur Fixierung am Geländer mit Knieleiste (Rohrdurchmesser 40 mm).



Bestell-Nr.	Preis ohne MwSt. CHF
40301	80,-

### Werkzeugtasche

Mobile Tasche für Werkzeug mit verschiedenen Ablagefächern. Mit Schultergurt zum bequemen Tragen. Sehr flexibel in der Befestigung. Maximale Belastung 15 kg.



Stufenbreite mm	Bestell-Nr.	Preis ohne MwSt. CHF
600	42300055	378,-
800	42300056	389,-
1000	42300057	399,-

### Schwenktüre

Standardmässig für eine Plattformbreite von 600, 800 oder 1.000 mm wählbar.



Stufenbreite mm	Bestell-Nr.	Preis ohne MwSt. CHF
600	42300075	289,-
800	42300076	293,-
1000	42300077	296,-

### Fallschranke

Standardmässig für eine Plattformbreite von 600, 800 oder 1.000 mm wählbar.





06

## 06

## Fahrgerüste – schwierige Aufgaben leicht gemacht.

Klappgerüste	178–187
Fahrgerüst mit Auslegern	188–197
Fahrgerüste mit Fahrbalken	198–201
Einzelteile	202–213
Ersatzteile	214–215

# Fahrgerüste – schwierige Aufgaben leicht gemacht.

## 1 Hohe Passgenauigkeit

und damit Stabilität durch patentierte Profilverformung im oberen Teil der Aufsteckrahmen.

## 2 Höchste Sicherheit

durch vorlaufende Geländer.

## 3 Einfaches Handling

der Bordbretter spart kostbare Zeit.

## 4 Höchste Robustheit

durch rundum verschweisste Sprossen-Holm-Verbindung.

## 5 Hohe Stabilität

durch satt aufliegende, breite, automatische Klauen.

## 6 Hohe Anpassungsfähigkeit

durch in Höhe verstellbare und schwenkbare Auslegerfüsse.

## 7 Hohe Flexibilität

bei Bodenunebenheiten oder Stufen durch spindelbare Rollen.

## 8 Schneller Aufbau

durch automatische Klappscharniere an Klappeinheiten.

### Übersicht Fahrgerüste

Variante	Bezeichnung	max. Arbeitshöhe, m	Plattformbreite		Sicherheit		Seite
			einfach (0,6 m)	doppelt (1,2 m)	Erhöhte Sicherheit S-PLUS	Mindestanforderung nach EN 1004	
Klappfunktion	Variomaster T	5,60	•			•	178
	Workmaster T	3,00	•			•	179
	CompactMaster 1T + 2T	3,50	•	•		•	180
	Reachmaster 1T	3,70	•			•	181
	CompactMaster S-PLUS 1+ 2T	13,55	•	•	•		182/183
	CompactMaster 1T + 2T	13,65	•	•		•	184/185
	Reachmaster S-PLUS 1T	9,85	•		•		186
	Reachmaster 1T	9,85	•			•	187
Ausleger	MultiTower S-PLUS 1T	13,20	•		•		188/189
	MultiTower S-PLUS 2T	13,20		•	•		190/191
	MultiTower 1T	13,20	•			•	192/193
	MultiTower 2T	13,20		•		•	194/195
	MultiTower 2DT	12,35		•		•	196/197
Fahrbalken	RollMaster 1T	13,65	•			•	198/199
	RollMaster 2T	13,65		•		•	200/201

### Information

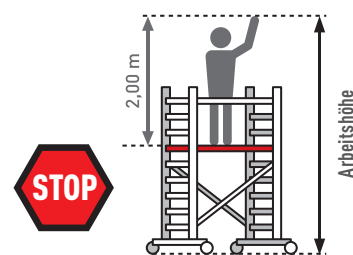

- Max. gemäss EN 1004.
- Erfüllt EN 1004, TRBS 2121-1.



## Variomaster T



### Arbeitsbühne höhenverstellbar

- Grossflächige Arbeitsplattform 0,50 x 1,95 m bzw. 0,60 x 2,50 m.
- Umlaufendes Geländer für maximale Arbeitssicherheit.
- Einfache Höhenverstellung nach dem selbst arretierenden Schiebeleiter-Prinzip, dadurch können unterschiedliche Höhen mit nur einer Arbeitsbühne erreicht werden.
- Bedienung der Höhenverstellung durch eine Person.
- Einfach zusammenklappbar für Transport und Lagerung.
- Dank Fahrrollen im aufgebauten sowie zusammengeklappten Zustand sehr leicht verfahrbar sowie türengängig (Bestell-Nr. 53794).
- Ausziehbare Ausleger mit stabilen Spindeln für sicheren Stand und Ausgleich von Bodenunebenheiten.
- Beim Einsatz im Innenbereich werden keine Ballastgewichte benötigt.
- Zwei Grössen mit Höhenverstellung von 1,25 m bis 2,46 m bzw. 1,81 m bis 3,58 m Plattformhöhe.
- Gerüstgruppe 3 (belastbar bis 200 kg/m<sup>2</sup>) nach DIN EN 1004.

06



Platzsparend zusammenklappbar



Höhenverstellung



Leicht zusammenklappbar durch Knickstreben



Fahrwerk mit Spindel

Plattformhöhe m	Arbeitshöhe ca. m	Gerüsthöhe von/bis m	Grundfläche, Ausleger ausgefahren L x B m	Grundfläche, Ausleger eingefahren L x B m	Gewicht kg	Bestell-Nr.	Preis ohne MwSt. CHF
1,25 / 2,46	4,50	2,31 - 3,52	1,90 x 2,30	0,80 x 2,30	92,0	53794	4.270,-
1,81 / 3,58	5,60	2,87 - 4,64	2,30 x 2,85	1,20 x 2,85	119,0	53795	5.575,-



### Ballastierung

Bezeichnung	Bestell-Nr.	Preis ohne MwSt. CHF
Ballastgewicht	42915	78,-

### Erforderliche Ballastierung (Anzahl der Gewichte)

Innenbereich	-
Aussenbereich	12

Erforderlich für BN 53794, 53795

## Workmaster T

### Montageplattform mit Treppenzustieg, klappbar

- Hochschwenkbare Treppe mit 200 mm tiefen Stufen für bequemen und sicheren Aufstieg.
- Durch vier Lenkrollen am Steigteil und zwei Bockrollen am Stützteil sehr schnell und komfortabel verschiebbar.
- Türegängig – auch im aufgebauten Zustand.
- Flexible Einsatzmöglichkeiten aufgrund drei verschiedener Plattformhöhen mit nur einer Arbeitsplattform.
- Beidseitiger Handlauf am Aufstieg und Plattformgeländer für maximale Arbeitssicherheit.
- Durch Klapprahmen und Schwenktreppe platzsparend zusammenklappbar für Transport und Lagerung.
- Grossflächige Arbeitsplattform 1.800 x 600 mm.



Zum Transport und Lagerung platzsparend zusammenklappbar



Ein Produkt – drei unterschiedliche Plattformhöhen: 420 mm



Plattformhöhe 720 mm



Plattformhöhe 990 mm



Zentralbremse durch Pedaltritt arretieren



Zentralbremse durch Heben des Produktes lösen



Bequemer Zustieg über 200 mm tiefe Stufen



Hochschwenkbare Treppe in Transportstellung

Plattformhöhe m	Arbeitshöhe ca. m	Höhe inklusive Geländer max. m	Grundfläche L x B m	Masse, zusammengeklappt m	Gewicht kg	Bestell-Nr.	Preis ohne MwSt. CHF
0,42 / 0,72 / 0,99	3,00	1,93	2,71 x 0,75	1,93 x 0,75 x 0,75	54,0	53796	2.645,-

## CompactMaster 1T und 2T



### Klappgerüst, einfache und doppelte Plattformbreite

**Schnell und sicher in grösseren Höhen:  
modular erweiterbares Klappgerüst mit kompaktem  
Transportmass und schnellem Auf- und Abbau.**

- Gerüstbreite: 0,85 m oder 1,45 m (bis Aussenkante Scharnier Klappeinheit); Gerüstlänge: 1,80 m.
- Erweiterbar bis zu einer Arbeitshöhe von 13,65 m, daher bereits im Grundmodul inkl. Plattform mit Durchstiegsklappe ausgerüstet.
- Praktisches Kleingerüst, bequem zu handhaben, für Innen- und Aussenarbeiten in geringen Höhen.
- Grundmodul zum Klappen für den schnellen Auf- und Abbau.
- Minimaler Platzbedarf bei Transport und Lagerung (Klappmass nur 0,25 x 0,85 m).
- Gerüstgruppe 3 (belastbar bis 200 kg/m<sup>2</sup>) nach DIN EN 1004.
- Standardmäßige Rollen: 125 mm-Lenkrollen (Bestell-Nr. 42959); gegen Aufpreis austauschbar gegen spindelbare 200 mm-Rollen (Bestell-Nr. 42917).
- Weitere Aufbaugrössen auf Seite 184 ff.

### Plattformgrössen:

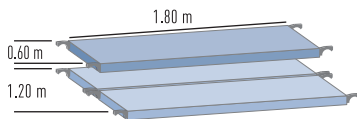

Plattformgrösse:	ca. m	0,60 × 1,80		ca. m	1,20 × 1,80	
		2,95	3,50		2,95	3,50
Arbeitshöhe						
Stückliste	Bestell-Nr.	53300	53600	Bestell-Nr.	53400	53700
Klapprahmeneinheit	42947	1	1	42948	1	1
Geländerrahmen	42906	-	2	42903	-	2
Horizontalstrebe	42935	-	3	42935	-	3
Plattform mit Klappe	42931	1	1	42931	1	1
Plattform ohne Klappe	-	-	-	42932	1	1
Lenkrolle mit Zapfen	42959	4	4	42959	4	4
Ballastgewichte	pro Lenkrolle; Befestigung am Holm					
Einsatz Innenbereich	42912	0	1	42912	0	0
Einsatz Aussenbereich		0	1		0	0

Ballastierungsvorschriften in der Aufbau- und Verwendungsanleitung beachten!

### Ausbaueinheit

Passend für	Gewicht ca. kg	Bestell-Nr.	Preis ohne MwSt. CHF
Bestell-Nr. 53300	12,3	53601	589,-
Bestell-Nr. 53400	14,4	53701	611,-



Arbeitshöhe m	2,95	3,50
Gerüsthöhe m	1,65	2,55
Plattformhöhe m	0,95	1,50

Plattformgrösse: 0,60 × 1,80		
Gewicht kg	35,8	48,2
Bestell-Nr.	53300	53600
Preis ohne MwSt. CHF	1.165,-	1.725,-

Plattformgrösse: 1,20 × 1,80		
Gewicht kg	52,8	67,2
Bestell-Nr.	53400	53700
Preis ohne MwSt. CHF	1.754,-	2.365,-

Ballastgewichte nicht im Lieferumfang enthalten.

## Reachmaster 1T

### Klappgerüst, schmal und kompakt

Die wirtschaftliche Variante für sicheres Arbeiten und schnellen Auf- und Abbau.

- Gerüstbreite: 0,68 m; Gerüstlänge: 1,80 m.
- Arbeitshöhen von 4,55 m bis max. 9,85 m mit Serienteilen ausbaubar.
- Grösse 1 wahlweise ohne (Bestell-Nr. 53760) bzw. mit (Bestell-Nr. 53761) Durchstiegsklappe in der Plattform.
- Grundmodul zum Klappen für den schnellen Auf- und Abbau.
- Minimaler Platzbedarf bei Transport und Lagerung (Klappmass nur 1,75 x 0,95 x 0,20 m).
- Gerüstgruppe 3 (belastbar bis 200 kg/m<sup>2</sup>) nach DIN EN 1004.
- Standardmässige Rollen: 125 mm mit Zapfen (nicht spindelbar) mit Gummibeschichtung.
- Weitere Aufbaugrössen auf Seite 184 ff.



Plattformgrösse:		0,60 x 1,80		
Arbeitshöhe	ca. m	2,90	2,90	3,70
Stückliste	Bestell-Nr.	53760	53761	53762
Klapprahmeneinheit	42734	1	1	1
Geländerrahmen	42740	-	-	2
Horizontalstrebe	42742	-	-	3
Plattform mit Klappe	42725	-	1	1
Plattform ohne Klappe	42720	1	-	-
Lenkrolle mit Zapfen	42743	4	4	4
<b>Ballastgewichte</b>		<b>pro Lenkrolle; Befestigung am Holm</b>		
Einsatz Innenbereich	42912	0	0	1
Einsatz Aussenbereich		0	0	1

Zu 53760: Plattform besitzt keine Klappe, daher nicht ausbaufähig.

Zu 53761: Plattform besitzt eine Durchstiegsklappe, daher ausbaufähig.

Zu 53762: Es muss nicht ballastiert werden, wenn 4 Ausleger (Bestell-Nr. 42756) verwendet werden.  
Ballastierungsvorschriften in der Aufbau- und Verwendungsanleitung beachten!

Plattformgrössen:

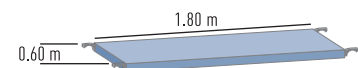

Ohne Durchstiegsklappe



Mit Durchstiegsklappe



	Ohne Durchstiegsklappe	Mit Durchstiegsklappe	
Arbeitshöhe m	2,90	2,90	3,70
Gerüsthöhe m	1,90	1,90	2,75
Plattformhöhe m	0,90	0,90	1,70
<b>Plattformgrösse: 0,60 x 1,80</b>			
Gewicht kg	33,3	33,8	45,3
Bestell-Nr.	53760	53761	53762
Preis ohne MwSt. CHF	728,-	775,-	1.140,-

Ballastgewichte nicht im Lieferumfang enthalten.

## CompactMaster S-PLUS 1T und 2T



### Klappgerüst mit vorlaufendem Geländer

**Klappgerüst für sicheren und schnellen Aufbau durch vorlaufendes Geländer und zwei Meter Plattformabstand.**

- Gerüstbreite: 0,85 m oder 1,45 m (bis Aussenkante Scharnier Klappeinheit); Gerüstlänge: 1,80 m.
- Arbeitshöhen von 3,75 m bis max. 13,55 m mit Serienteilen ausbaubar.
- Grundmodul zum Klappen für den schnellen Auf- und Abbau.
- Gerüstgruppe 3 (belastbar bis 200 kg/m<sup>2</sup>) nach DIN EN 1004.
- Standardmässige Rollen: spindelbare 150 mm-Lenkrollen (Bestell-Nr. 42759) für millimetergenauen Höhenausgleich.

### Plattformgrößen:

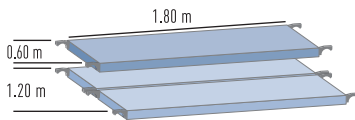

06



Arbeitshöhe m	3,75	4,60	5,70	6,55	7,65
Gerüsthöhe m	3,00	3,85	4,95	5,80	6,90
Plattformhöhe m	1,75	2,60	3,70	4,55	5,65

#### Plattformgrösse: 0,60 × 1,80

Gewicht kg	76,4	123,6	147,8	165,6	189,8
Bestell-Nr.	53099	53121	53131	53141	53151
Preis ohne MwSt. CHF	2.675,-	4.290,-	5.335,-	5.826,-	6.872,-

#### Plattformgrösse: 1,20 × 1,80

Gewicht kg	97,3	161,4	189,4	225,0	250,7
Bestell-Nr.	53199	53221	53231	53241	53251
Preis ohne MwSt. CHF	3.358,-	5.429,-	6.558,-	7.562,-	8.602,-

Ballastgewichte nicht im Lieferumfang enthalten.

Plattformgröße:	0,60 × 1,80												1,20 × 1,80												
	ca. m	3,75	4,60	5,70	6,55	7,65	8,50	9,60	10,45	11,60	12,40	13,55	ca. m	3,75	4,60	5,70	6,55	7,65	8,50	9,60	10,45	11,60	12,40	13,55	
Arbeitshöhe <sup>1</sup>																									
Stückliste	Bestell-Nr.	53099	53121	53131	53141	53151	53161	53171	53181	53191	53101	53111	Bestell-Nr.	53199	53221	53231	53241	53251	53261	53271	53281	53291	53201	53211	
Aufsteckrahmen, 1,00 m	42905	2	-	2	-	2	-	2	-	2	-	2	42902	2	-	2	-	2	-	2	-	2	-	2	
Aufsteckrahmen, 2,00 m	42904	-	2	2	4	4	6	6	8	8	10	10	42901	-	2	2	4	4	6	6	8	8	10	10	
Klapprahmeneinheit	42947	1	1	1	1	1	1	1	1	1	1	1	42948	1	1	1	1	1	1	1	1	1	1	1	
Vorlaufendes Geländer	42837	2	2	4	4	6	6	8	8	10	10	12	42837	2	2	4	4	6	6	8	8	10	-	12	
Basisstreben für Gerüste mit Auslegern	42886	-	-	-	-	-	1	-	-	-	-	-	42886	-	-	-	-	-	-	-	-	-	-	-	
Horizontalstrebe	42935	1	-	1	-	1	1	1	-	1	-	1	42935	1	-	1	1	1	-	1	-	1	-	1	
Diagonalstrebe	42937	-	1	-	1	-	1	-	1	-	1	-	42937	-	1	-	1	-	1	-	1	-	1	-	
Plattform mit Klappe	42931	1	2	2	2	3	3	4	4	5	5	6	42931	1	1	2	2	3	3	4	4	5	5	6	
Plattform ohne Klappe	42932	-	1	-	1	-	1	-	1	-	1	-	42932	1	3	2	4	3	5	4	6	5	7	6	
Querbord	42913	-	2	2	2	2	2	2	2	2	2	2	42911	-	2	2	2	2	2	2	2	2	2	2	
Längsbord	42943	-	2	2	2	2	2	2	2	2	2	2	42943	-	2	2	2	2	2	2	2	2	2	2	
Dreiecksausleger S-PLUS	42850	-	4	4	4	4	4	4	4	4	4	4	42850	-	4	4	4	4	4	4	4	4	4	4	
Lenkrolle mit Spindel, Ø 150 mm	42759	4	4	4	4	4	4	4	4	4	4	4	42759	4	4	4	4	4	4	4	4	4	4	4	
Antrittbügel	42940	1	-	1	-	1	-	1	-	1	-	1	42940	1	-	1	-	1	-	1	-	1	-	1	
Ballastgewichte	pro Lenkrolle; Befestigung am Ausleger																								
Einsatz Innenbereich	42912	4	0	0	0	0	0	0	0	0	0	0	42912	1	0	0	0	0	0	0	0	0	0	0	0
Einsatz Aussenbereich		4	0	0	1	3	5	x	x	x	x	x		1	0	0	0	0	x	x	x	x	x	x	

<sup>1</sup>) Bei max. ausgespindelten Lenkrollen (Bestell-Nr. 42759), Verstellbereich: 15 cm.  
 Ballastierungsvorschriften in der Aufbau- und Verwendungsanleitung beachten!  
 Ballastgewichte nicht im Lieferumfang enthalten.  
 x: nicht zulässig!

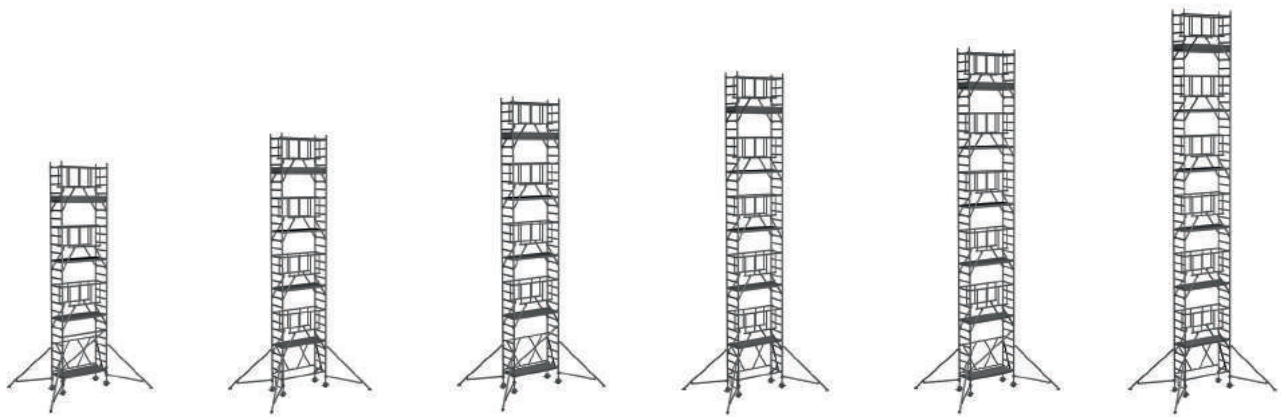

	8,50	9,60	10,45	11,60	12,40	13,55
	7,75	8,90	9,70	10,85	11,70	12,80
	6,50	7,60	8,40	9,60	10,40	11,55
	216,0	231,8	249,6	273,8	291,6	315,8
	53161	53171	53181	53191	53101	53111
	7.554,-	8.408,-	8.898,-	9.944,-	10.434,-	11.480,-
	284,0	312,0	345,3	373,3	406,6	434,6
	53261	53271	53281	53291	53201	53211
	9.516,-	10.646,-	11.562,-	12.690,-	13.605,-	14.734,-

## CompactMaster 1T und 2T



### Klappgerüst, einfache und doppelte Plattformbreite

**Schnell und sicher in grösseren Höhen: erweiterbares Klappgerüst mit kompaktem Transportmass und schnellem Auf- und Abbau.**

- Gerüstbreite: 0,85 m oder 1,45 m (bis Aussenkante Scharnier Klappeinheit); Gerüstlänge: 1,80 m.
- Erweiterbar bis zu einer Arbeitshöhe von 13,65 m, daher bereits im Grundmodul inkl. Plattform mit Durchstiegsklappe ausgerüstet.
- Praktisches Kleingerüst, bequem zu handhaben, für Innen- und Aussenarbeiten in geringen Höhen.
- Grundmodul zum Klappen für den schnellen Auf- und Abbau.
- Minimaler Platzbedarf bei Transport und Lagerung (Klappmass nur 0,25 x 0,85 m).
- Gerüstgruppe 3 (belastbar bis 200 kg/m<sup>2</sup>) nach DIN EN 1004.
- Standardmässige Rollen: spindelbare 125 mm-Lenkrollen (Bestell-Nr. 42973) für millimetergenauen Höhenausgleich; gegen Aufpreis austauschbar gegen spindelbare 200 mm-Rollen (Bestell-Nr. 42917).

### Plattformgrössen:

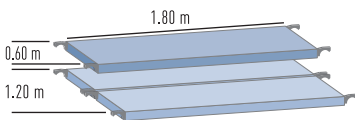

Arbeitshöhe m	3,85	5,00	5,80	6,95	7,80	
Gerüsthöhe m	2,85	4,00	4,80	5,95	6,80	
Plattformhöhe m	1,85	3,00	3,80	4,95	5,80	

#### Plattformgrösse: 0,60 x 1,80

Gewicht kg	72,6	129,8	134,9	171,6	176,9	
Bestell-Nr.	53100	53128	53138	53148	53158	
Preis ohne MwSt. CHF	2.516,-	3.612,-	4.742,-	6.206,-	6.376,-	

#### Plattformgrösse: 1,20 x 1,80

Gewicht kg	91,6	123,8	132,0	214,9	223,1	
Bestell-Nr.	53200	53228	53238	53248	53258	
Preis ohne MwSt. CHF	3.158,-	4.272,-	4.498,-	7.475,-	7.702,-	

Ballastgewichte nicht im Lieferumfang enthalten.

Plattformgrösse:	0,60 × 1,80											1,20 × 1,80												
	ca. m	3,85	5,00	5,80	6,95	7,80	8,90	9,75	10,85	11,70	12,80	13,65	ca. m	3,85	5,00	5,80	6,95	7,80	8,90	9,75	10,85	11,70	12,80	13,65
Arbeitshöhe <sup>1</sup>	Bestell-Nr.	53100	53128	53138	53148	53158	53168	53178	53188	53198	53108	53118	Bestell-Nr.	53200	53228	53238	53248	53258	53268	53278	53288	53298	53208	53218
Stückliste																								
Aufsteckrahmen, 1,00 m	42905	-	2	-	2	-	2	-	2	-	2	-	42902	-	2	-	2	-	2	-	2	-	2	-
Aufsteckrahmen, 2,00 m	42904	-	-	2	2	4	4	6	6	8	8	10	42901	-	-	2	2	4	4	6	6	8	8	10
Klapprahmeneinheit	42947	1	1	1	1	1	1	1	1	1	1	1	42948	1	1	1	1	1	1	1	1	1	1	1
Geländer	42955	2	2	2	4	4	4	4	6	6	6	6	42955	2	2	2	4	4	4	4	6	6	6	6
Geländerrahmen	42906	2	2	2	2	2	2	2	2	2	2	2	42903	2	2	2	2	2	2	2	2	2	2	2
Basisstreben für Gerüste mit Auslegern	42886	-	-	-	-	-	-	1	1	1	1	1	42886	-	-	-	-	-	-	1	1	1	1	1
Horizontalstrebe	42935	1	1	1	1	1	1	-	-	-	-	-	42935	1	1	1	1	1	1	-	-	-	-	-
Diagonalstrebe	42937	-	3	3	5	5	7	9	9	11	11	13	42937	-	3	3	5	5	7	9	9	11	11	13
Plattform mit Klappe	42931	1	1	1	2	2	2	2	3	3	3	3	42931	1	1	1	2	2	2	2	3	3	3	3
Plattform ohne Klappe	-	-	-	-	-	-	-	-	-	-	-	-	42932	1	1	1	2	2	2	2	3	3	3	3
Querbord	42913	-	2	2	2	2	2	2	2	2	2	2	42911	-	2	2	2	2	2	2	2	2	2	2
Längsbord	42943	-	2	2	2	2	2	2	2	2	2	2	42943	-	2	2	2	2	2	2	2	2	2	2
Dreiecksausleger	42926	-	4	4	4	4	4	4	4	4	4	4	42926	-	-	-	4	4	4	4	4	4	4	4
Lenkrolle mit Spindel, Ø 125 mm	42973	4	4	4	4	4	4	4	4	4	4	4	42973	4	4	4	4	4	4	4	4	4	4	4
Antrittbügel	42940	-	1	1	1	1	1	1	1	1	1	1	42940	-	1	1	1	1	1	1	1	1	1	1
Ballastgewichte	pro Lenkrolle; Befestigung am Ausleger																							
Einsatz Innenbereich	42912	6	0	0	0	0	0	1	1	3	6	9	42912	0	2	3	0	0	0	0	0	0	1	1
Einsatz Aussenbereich		6	0	0	0	0	2	7	x	x	x	x		0	2	4	0	1	2	3	x	x	x	x

Arbeitshöhe: Bei max. ausgespindelten Lenkrollen (Bestell-Nr. 42973) Verstellbereich: 30 cm.  
 Klappgerüste bis zu einer Arbeitshöhe von 5,80 m können standardmässig ohne Ausleger ausgeführt sein. Siehe Stückliste. Bitte entsprechende Ballastierung verwenden.  
 Zu Bestell-Nr. 53100: Die Ballastierung entfällt, wenn 4 Ausleger (Bestell-Nr. 42926) verwendet werden.  
 Ballastierungsvorschriften in der Aufbau- und Verwendungsanleitung beachten!  
 x: nicht zulässig!

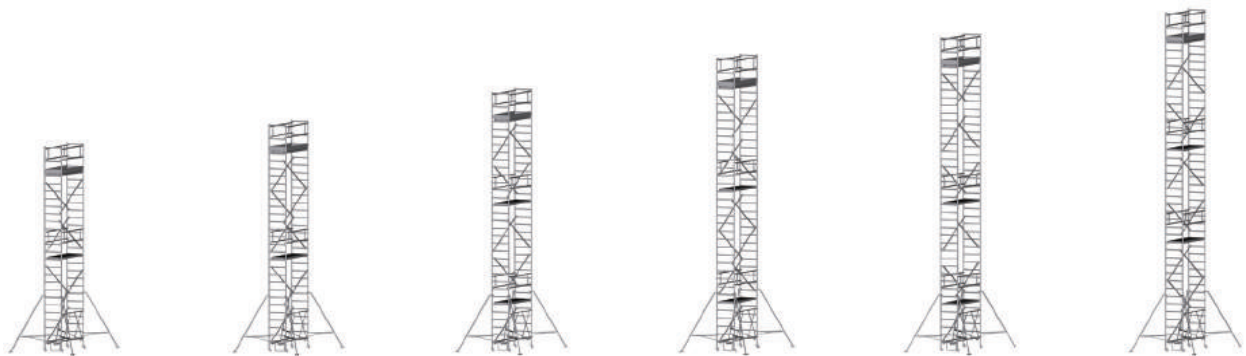

8,90	9,75	10,85	11,70	12,80	13,65
7,90	8,75	9,85	10,70	11,80	12,65
6,90	7,75	8,85	9,70	10,80	11,65

190,1	210,5	242,0	252,5	261,0	271,0
53168	53178	53188	53198	53108	53118
6.979,-	7.462,-	8.730,-	9.096,-	9.504,-	9.869,-

240,1	263,3	311,1	324,5	336,3	349,7
53268	53278	53288	53298	53208	53218
8.388,-	8.928,-	10.648,-	11.070,-	11.562,-	11.984,-

# Reachmaster S-PLUS 1T



## Klappgerüst schmal, mit vorlaufendem Geländer

Das Klappgerüst mit vorlaufendem Geländer und zwei Meter Plattformabstand für sicheren Auf- und Abbau.

- Gerüstbreite: 0,68 m; Gerüstlänge: 1,80 m.
- Sicherer und schnellerer Auf- und Abbau durch vorlaufendes Geländer (anstelle Geländer und Diagonalstreben) und Plattformen im 2 m-Abstand.
- Arbeitshöhen von 4,55 m bis max. 9,85 m mit Serienteilen ausbaubar.
- Grundmodul zum Klappen für den schnellen Auf- und Abbau.
- Gerüstgruppe 3 (belastbar bis 200 kg/m<sup>2</sup>) nach DIN EN 1004.
- Standardmäßige Rollen: 125 mm mit Zapfen (nicht spindelbar) mit Gummibeschichtung, bis Arbeitshöhe 6,55 m.

Plattformgröße:		0,60 × 1,80					
Arbeitshöhe <sup>1</sup>	ca. m	4,55	5,70	6,55	7,85	8,70	9,85
Stückliste	Bestell-Nr.	53743	53744	53745	53746	53747	53748
Aufsteckrahmen, 1,0 m	42733	-	2	-	2	-	2
Aufsteckrahmen, 2,0 m	42750	2	2	4	4	6	6
Klapprahmeneinheit	42734	1	1	1	1	1	1
Vorlaufendes Geländer	42837	2	4	4	6	6	8
Horizontalstrebe	42742	1	1	1	1	2	1
Diagonalstrebe	42741	1	1	1	1	1	1
Plattform mit Klappe	42725	1	2	2	3	3	4
Längsbord	42943	2	2	2	2	2	2
Querbord	42731	2	2	2	2	2	2
Dreiecksausleger	42756	4	4	4	4	4	4
Lenkrolle mit Zapfen, Ø 125 mm	42743	4	4	4	-	-	-
Lenkrolle mit Spindel, Ø 150 mm	42759	-	-	-	4	4	4
Antrittbügel	42940	-	-	-	1	1	1
Ballastgewichte		pro Lenkrolle; Befestigung am Ausleger					
Einsatz Innenbereich	42912	0	0	0	0	0	0
Einsatz Außenbereich		0	0	1	4	5	x

<sup>1</sup>) Bei max. ausgespindelten Lenkrollen (Bestell-Nr. 42759), Verstellbereich: 15 cm. Ballastierungsvorschriften in der Aufbau- und Verwendungsanleitung beachten! x: nicht zulässig!

### Plattformgrößen:

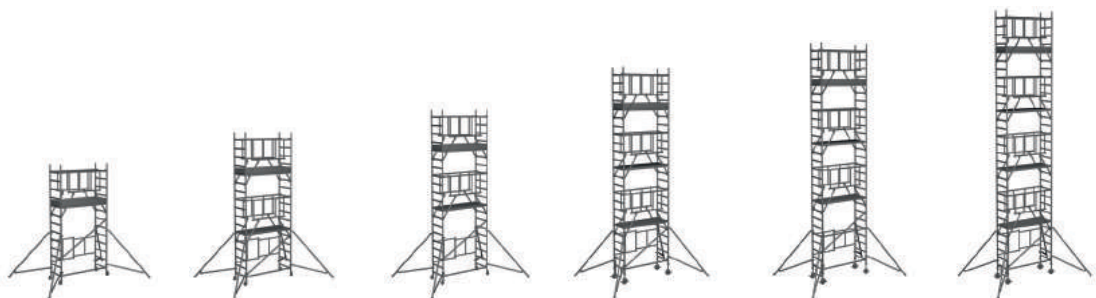
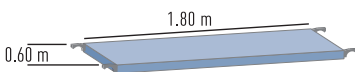

Arbeitshöhe m	4,55	5,70	6,55	7,85	8,70	9,85
Gerüsthöhe m	3,90	5,00	5,85	7,15	8,05	8,90
Plattformhöhe m	2,55	3,70	4,55	5,85	6,70	7,85
<b>Plattformgröße: 0,60 × 1,80</b>						
Gewicht kg	75,9	127,7	132,3	183,1	190,0	223,9
Bestell-Nr.	53743	53744	53745	53746	53747	53748
Preis ohne MwSt. CHF	2.928,-	4.058,-	4.202,-	5.778,-	6.014,-	7.050,-

Ballastgewichte nicht im Lieferumfang enthalten.

# Reachmaster 1T

## Klappgerüst, schmal und kompakt

Die wirtschaftliche Variante für sicheres Arbeiten und schnellen Auf- und Abbau.

- Gerüstbreite: 0,68 m; Gerüstlänge: 1,80 m.
- Arbeitshöhen von 4,55 m bis max. 9,85 m mit Serienteilen ausbaubar.
- Grösse 1 wahlweise ohne (Bestell-Nr. 53760) bzw. mit (Bestell-Nr. 53761) Durchstiegsklappe in der Plattform.
- Grundmodul zum Klappen für den schnellen Auf- und Abbau.
- Minimaler Platzbedarf bei Transport und Lagerung (Klappmass nur 1,75 x 0,95 x 0,20 m).
- Gerüstgruppe 3 (belastbar bis 200 kg/m<sup>2</sup>) nach DIN EN 1004.
- Standardmäßige Rollen: 125 mm mit Zapfen (nicht spindelbar) mit Gummibeschichtung, bis Arbeitshöhe 7,65 m.



Plattformgröße:		0,60 × 1,80					
Arbeitshöhe <sup>1</sup>	ca. m	4,55	5,70	6,50	7,65	8,50	9,65
Stückliste	Bestell-Nr.	53763	53764	53765	53766	53767	53768
Aufsteckrahmen, 2,0 m	42750	2	2	4	4	6	6
Klapprahmeneinheit	42734	1	1	1	1	1	1
Geländerrahmen	42740	-	2	-	2	-	2
Horizontalstrebe	42742	5	5	5	9	9	9
Diagonalstrebe	42741	2	3	5	7	8	8
Plattform mit Klappe	42725	1	1	1	2	2	2
Längsbord	42943	2	2	2	2	2	2
Querbord	42731	2	2	2	2	2	2
Dreiecksausleger	42756	4	4	4	4	4	4
Lenkrolle mit Zapfen, Ø 125 mm	42743	4	4	4	4	-	-
Lenkrolle mit Spindel, Ø 150 mm	42759	-	-	-	-	4	4
Ballastgewichte		pro Lenkrolle; Befestigung am Ausleger					
Einsatz Innenbereich	42912	0	0	0	0	1	1
Einsatz Außenbereich		0	0	0	2	3	5

<sup>1)</sup> Bei max. ausgespindelten Lenkrollen (Bestell-Nr. 42759), Verstellbereich: 15 cm.  
Ballastierungsvorschriften in der Aufbau- und Verwendungsanleitung beachten!

Plattformgrößen:

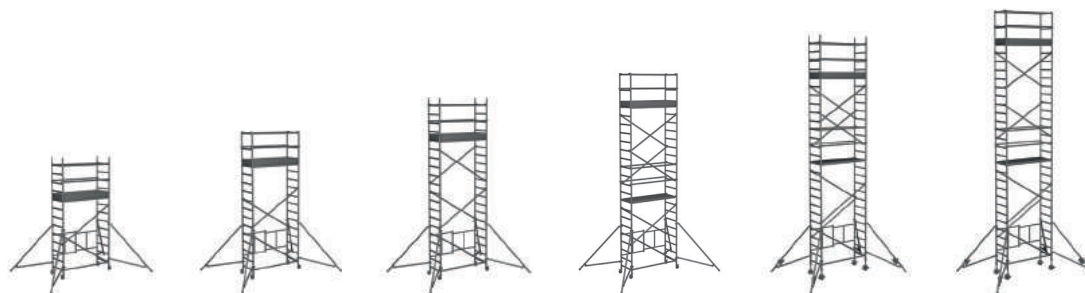
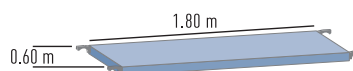

Arbeitshöhe m	4,55	5,70	6,50	7,65	8,50	9,65
Gerüsthöhe m	3,90	4,75	5,85	6,70	7,85	8,70
Plattformhöhe m	2,55	3,70	4,50	5,65	6,50	7,65
Plattformgrösse: 0,60 × 1,80						
Gewicht kg	88,9	96,1	108,9	140,9	157,5	162,1
Bestell-Nr.	53763	53764	53765	53766	53767	53768
Preis ohne MwSt. CHF	2.765,-	3.028,-	3.359,-	4.428,-	5.162,-	5.324,-

Ballastgewichte nicht im Lieferumfang enthalten.

## MultiTower S-PLUS 1T



### Fahrgerüst mit vorlaufendem Geländer, einfache Plattformbreite

Die fahrbare Gerüstlösung für sicheren und schnellen Aufbau durch vorlaufendes Geländer, zwei Meter Plattformabstand und weniger Einzelteile.

- Gerüstbreite: 0,75 m; Gerüstlänge: 1,80 m, 2,50 m.
- Sicherer und schnellerer Auf- und Abbau durch vorlaufendes Geländer (anstelle Geländer und Diagonalstreben) und Plattformen im 2 m-Abstand.
- Arbeitshöhen von 3,35 m bis max. 13,20 m mit Serienteilen ausbaubar.
- Gerüstgruppe 3 (belastbar bis 200 kg/m<sup>2</sup>) nach DIN EN 1004, d. h. je nach Länge der Plattform von 202 kg bis max. 286 kg.
- Standardmässige Rollen: spindelbare 200 mm-Lenkrollen (Bestell-Nr. 42917) für millimetergenauen Höhenausgleich.

### Plattformgrößen:

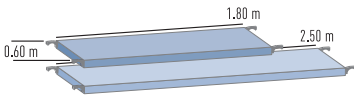

Arbeitshöhe m	3,40	4,50	5,35	6,45	7,30	
Gerüsthöhe m	2,65	3,75	4,60	5,70	6,55	
Plattformhöhe m	1,40	2,50	3,35	4,45	5,30	

#### Plattformgrösse: 0,60 × 1,80

Gewicht kg	75,2	117,8	145,4	158,6	186,2	
Bestell-Nr.	52225	52235	52245	52255	52265	
Preis ohne MwSt. CHF	2.596,-	4.324,-	5.256,-	5.860,-	6.792,-	

#### Plattformgrösse: 0,60 × 2,50

Gewicht kg	85,9	132,5	168,8	182,8	219,1	
Bestell-Nr.	52226	52236	52246	52256	52266	
Preis ohne MwSt. CHF	2.710,-	4.479,-	5.482,-	6.105,-	7.106,-	

Ballastgewichte nicht im Lieferumfang enthalten.

Plattformgröße:	0,60 × 1,80												0,60 × 2,50											
Arbeitshöhe <sup>1</sup>	ca. m	3,40	4,50	5,35	6,45	7,30	8,40	9,25	10,40	11,20	12,35	13,20	ca. m	3,40	4,50	5,35	6,45	7,30	8,40	9,25	10,40	11,20	12,35	13,20
Stückliste	Bestell-Nr.	52225	52235	52245	52255	52265	52275	52285	52295	52305	52315	52325	Bestell-Nr.	52226	52236	52246	52256	52266	52276	52286	52296	52306	52316	52326
Aufsteckrahmen, 1,00 m	42905	-	2	-	2	-	2	-	2	-	2	-	42905	-	2	-	2	-	2	-	2	-	2	-
Aufsteckrahmen, 2,00 m	42904	2	2	4	4	6	6	8	8	10	10	12	42904	2	2	4	4	6	6	8	8	10	10	12
Vorlaufendes Geländer	42837	2	2	4	4	6	6	8	8	10	10	12	42838	2	2	4	4	6	6	8	8	10	10	12
Basisstreben für Gerüste mit Auslegern	42886	-	-	-	-	-	-	2	2	2	2	2	42887	-	-	-	-	-	-	2	2	2	2	2
Horizontalstrebe	42935	2	2	2	2	2	2	-	-	-	-	-	42907	2	2	2	2	2	2	-	-	-	-	-
Diagonalstrebe	42937	-	2	-	2	-	2	-	2	-	2	-	42908	-	2	-	2	-	2	-	2	-	2	-
Plattform mit Klappe	42931	1	1	2	2	3	3	4	4	5	5	6	42910	1	1	2	2	3	3	4	4	5	5	6
Querbord	42913	-	2	2	2	2	2	2	2	2	2	2	42913	-	2	2	2	2	2	2	2	2	2	2
Längsbord	42943	-	2	2	2	2	2	2	2	2	2	2	42914	-	2	2	2	2	2	2	2	2	2	2
Dreiecksausleger S-PLUS	42850	-	4	4	4	4	4	4	4	4	4	4	42850	-	4	4	4	4	4	4	4	4	4	4
Lenkrolle mit Spindel, Ø 200 mm	42917	4	4	4	4	4	4	4	4	4	4	4	42917	4	4	4	4	4	4	4	4	4	4	4
Antrittbügel	42940	1	1	1	1	1	1	1	1	1	1	1	42940	1	1	1	1	1	1	1	1	1	1	1
Ballastgewichte	pro Lenkrolle; Befestigung am Ausleger																							
Einsatz Innenbereich	42912	0	0	0	0	0	0	0	0	0	0	0	42912	0	0	0	0	0	0	0	0	0	0	0
Einsatz Aussenbereich	42912	0	0	0	0	0	2	x	x	x	x	x	42912	0	0	0	0	1	3	x	x	x	x	x

<sup>1)</sup> Bei max. ausgespindelten Lenkrollen (Bestell-Nr. 42917). Verstellbereich: 30 cm.  
 Fahrgerüste mit der Arbeitshöhe von 3,40 m besitzen keine Ausleger. Bitte entsprechende Ballastierung verwenden.  
 Ballastierungsvorschriften in der Aufbau- und Verwendungsanleitung beachten!  
 x: nicht zulässig!

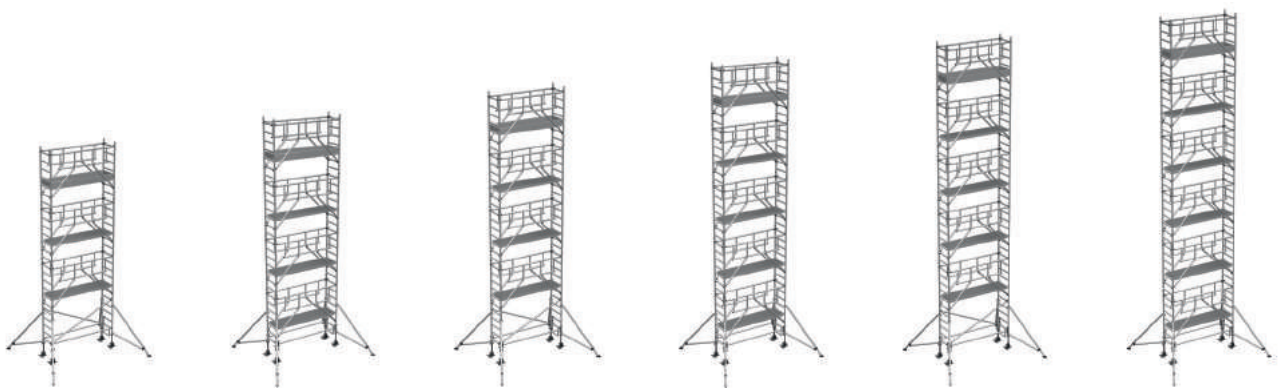

8,40	9,25	10,40	11,20	12,35	13,20
7,65	8,50	9,65	10,45	11,60	12,45
6,40	7,25	8,40	9,20	10,35	11,20

199,4	234,6	247,8	275,4	288,6	316,2
52275	52285	52295	52305	52315	52325
7.396,-	8.358,-	8.962,-	9.894,-	10.496,-	11.430,-

233,1	277,8	291,8	328,1	342,1	378,4
52276	52286	52296	52306	52316	52326
7.730,-	8.759,-	9.384,-	10.385,-	10.996,-	12.010,-

## MultiTower S-PLUS 2T



### Fahrgerüst mit vorlaufendem Geländer, doppelte Plattformbreite

Maximale Arbeitsfläche, sicherer und schnellerer Aufbau durch vorlaufendes Geländer, geringen Plattformabstand und weniger Einzelteile.

- Gerüstbreite: 1,35 m; Gerüstlänge: 1,80 m, 2,50 m.
- Sicherer und schnellerer Auf- und Abbau durch vorlaufendes Geländer (anstelle Geländer und Diagonalstreben) und Plattformen im 2 m-Abstand.
- Arbeitshöhen von 3,35 m bis max. 13,20 m mit Serienteilen ausbaubar.
- Gerüstgruppe 3 (belastbar bis 200 kg/m<sup>2</sup>) nach DIN EN 1004.
- Standardmässige Rollen: spindelbare 200 mm-Lenkrollen (Bestell-Nr. 42917) für millimetergenauen Höhenausgleich.

### Plattformgrößen:

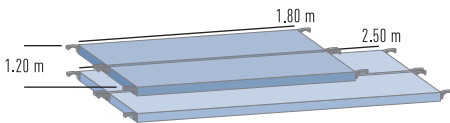

06



Arbeitshöhe m	3,40	4,50	5,35	6,45	7,30	
Gerüsthöhe m	2,65	3,75	4,60	5,70	6,55	
Plattformhöhe m	1,40	2,50	3,35	4,45	5,30	

#### Plattformgröße: 1,20 × 1,80

Gewicht kg	94,5	120,7	190,5	197,1	242,5	
Bestell-Nr.	52425	52435	52445	52455	52465	
Preis ohne MwSt. CHF	3.104,-	4.064,-	6.305,-	6.992,-	8.349,-	

#### Plattformgröße: 1,20 × 2,50

Gewicht kg	110,0	141,8	218,4	236,2	292,8	
Bestell-Nr.	52426	52436	52446	52456	52466	
Preis ohne MwSt. CHF	3.298,-	4.296,-	6.686,-	7.395,-	8.896,-	

Ballastgewichte nicht im Lieferumfang enthalten.

Plattformgröße:	1,20 × 1,80												1,20 × 2,50											
	ca. m	3,40	4,50	5,35	6,45	7,30	8,40	9,25	10,40	11,20	12,35	13,20	ca. m	3,40	4,50	5,35	6,45	7,30	8,40	9,25	10,40	11,20	12,35	13,20
Arbeitshöhe <sup>1</sup>	Bestell-Nr.	52425	52435	52445	52455	52465	52475	52485	52495	52505	52515	52525	Bestell-Nr.	52426	52436	52446	52456	52466	52476	52486	52496	52506	52516	52526
Stückliste	42902	-	2	-	2	-	2	-	2	-	2	-	42902	-	2	-	2	-	2	-	2	-	2	-
Aufsteckrahmen, 1,00 m	42901	2	2	4	4	6	6	8	8	10	10	12	42901	2	2	4	4	6	6	8	8	10	10	12
Aufsteckrahmen, 2,00 m	42837	2	2	4	4	6	6	8	8	10	10	12	42838	2	2	4	4	6	6	8	8	10	10	12
Vorlaufendes Geländer	42886	-	-	-	-	2	2	2	2	2	2	2	42887	-	-	-	-	-	2	2	2	2	2	2
Basisstreben für Gerüste mit Auslegern	42935	2	2	2	2	-	-	-	-	-	-	-	42907	2	2	2	2	2	-	-	-	-	-	-
Horizontalstrebe	42937	-	2	-	2	-	2	-	2	-	2	-	42908	-	2	-	2	-	2	-	2	-	2	-
Diagonalstrebe	42931	1	1	2	2	3	3	4	4	5	5	6	42910	1	1	2	2	3	3	4	4	5	5	6
Plattform mit Klappe	42932	1	1	2	2	3	3	4	4	5	5	6	42930	1	1	2	2	3	3	4	4	5	5	6
Plattform ohne Klappe	42911	-	2	2	2	2	2	2	2	2	2	2	42911	-	2	2	2	2	2	2	2	2	2	2
Querbord	42943	-	2	2	2	2	2	2	2	2	2	2	42914	-	2	2	2	2	2	2	2	2	2	2
Längsbord	42850	-	-	4	4	4	4	4	4	4	4	4	42850	-	-	4	4	4	4	4	4	4	4	4
Dreiecksausleger S-PLUS	42917	4	4	4	4	4	4	4	4	4	4	4	42917	4	4	4	4	4	4	4	4	4	4	4
Lenkrolle mit Spindel, Ø 200 mm	42940	1	1	1	1	1	1	1	1	1	1	1	42940	1	1	1	1	1	1	1	1	1	1	1
Antrittbügel																								

Ballastgewichte	pro Lenkrolle; Befestigung am Ausleger																																												
Einsatz Innenbereich	42912	0	0	0	0	0	0	0	0	0	0	0	0	0	0	0	0	0	0	0	0	0	0	42912	0	0	0	0	0	0	0	0	0	0	0	0	0	0	0	0	0	0	0	0	0
Einsatz Aussenbereich		0	0	0	0	0	2	3	x	x	x	x	x		0	0	0	0	0	0	0	0	0	0	0	x	x	x	x	x	x	x	x	x	x										

<sup>1)</sup> Bei max. ausgespindelten Lenkrollen (Bestell-Nr. 42917). Verstellbereich: 30 cm.  
 Fahrgerüste mit den Arbeitshöhen 3,40 m und 4,50 m besitzen keine Ausleger. Bitte entsprechende Ballastierung verwenden.  
 Ballastierungsvorschriften in der Aufbau- und Verwendungsanleitung beachten!  
 x: nicht zulässig!

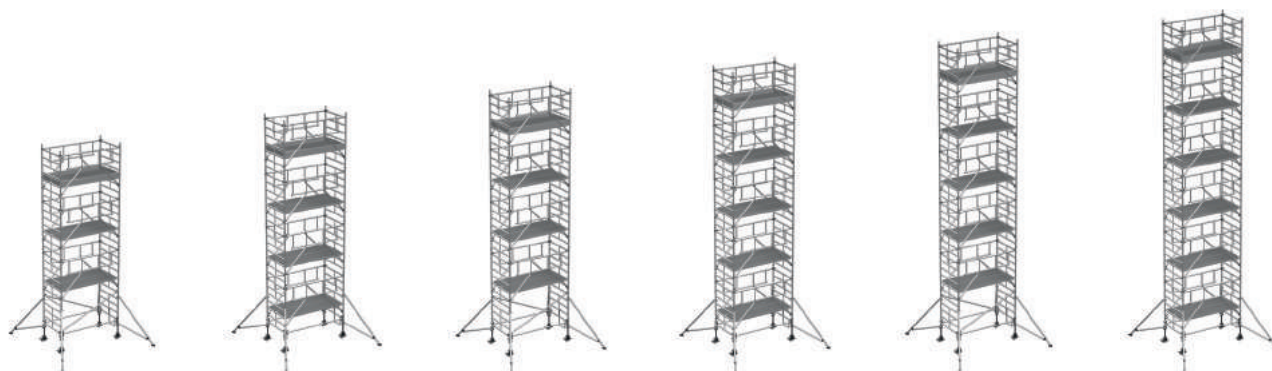

8,40	9,25	10,40	11,20	12,35	13,20
7,65	8,50	9,65	10,45	11,60	12,45
6,40	7,25	8,40	9,20	10,35	11,20

248,5	293,9	300,5	345,9	352,5	397,9
52475	52485	52495	52505	52515	52525
9.065,-	10.422,-	11.108,-	12.466,-	13.154,-	14.510,-

319,0	375,6	393,4	450,0	467,8	524,4
52476	52486	52496	52506	52516	52526
9.632,-	11.138,-	11.846,-	13.350,-	14.058,-	15.562,-

## MultiTower 1T



### Fahrgerüst mit Dreiecksausleger, einfache Plattformbeite

Hohe Standstabilität bei grossen Höhen durch platzsparende Ausleger, die beim Verschieben eingeklappt werden können.

- Gerüstbreite: 0,75 m; Gerüstlänge: 1,80 m, 2,50 m.
- Arbeitshöhen von 4,50 m bis max. 13,45 m mit Serienteilen ausbaubar.
- Gerüstgruppe 3 (belastbar bis 200 kg/m<sup>2</sup>) nach DIN EN 1004.
- Standardmässige Rollen: spindelbare 200 mm-Lenkrollen (Bestell-Nr. 42917) für millimetergenauen Höhenausgleich.
- Können bei Bedarf durch kleinere, kostengünstigere Rollen bis zu einer bestimmten Gerüsthöhe ausgetauscht werden.

### Plattformgrössen:

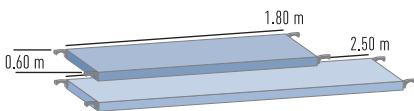

Arbeitshöhe m	4,50	5,60	6,45	7,60	8,40	
Gerüsthöhe m	3,50	4,60	5,45	6,60	7,40	
Plattformhöhe m	2,50	3,60	4,45	5,60	6,40	

#### Plattformgrösse: 0,60 × 1,80

Gewicht kg	92,4	135,5	145,9	177,5	187,9	
Bestell-Nr.	52023	52033	52043	52053	52063	
Preis ohne MwSt. CHF	3.205,-	4.869,-	5.234,-	6.504,-	6.868,-	

#### Plattformgrösse: 0,60 × 2,50

Gewicht kg	103,1	147,0	158,3	196,6	207,9	
Bestell-Nr.	52123	52133	52143	52153	52163	
Preis ohne MwSt. CHF	3.370,-	5.055,-	5.440,-	6.809,-	7.195,-	

Ballastgewichte nicht im Lieferumfang enthalten.

Plattformgröße:	0,60 × 1,80											0,60 × 2,50										
Arbeitshöhe <sup>1</sup>	ca. m	4,50	5,60	6,45	7,60	8,40	9,55	10,40	11,50	12,35	13,45	ca. m	4,50	5,60	6,45	7,60	8,40	9,55	10,40	11,50	12,35	13,45
Stückliste	Bestell-Nr.	52023	52033	52043	52053	52063	52073	52083	52093	52003	52013	Bestell-Nr.	52123	52133	52143	52153	52163	52173	52183	52193	52103	52113
Aufsteckrahmen, 1,00 m	42905	-	2	-	2	-	2	-	2	-	2	42905	-	2	-	2	-	2	-	2	-	2
Aufsteckrahmen, 2,00 m	42904	2	2	4	4	6	6	8	8	10	10	42904	2	2	4	4	6	6	8	8	10	10
Geländer	42955	2	2	2	4	4	4	4	6	6	6	42956	2	2	2	4	4	4	4	6	6	6
Geländerrahmen	42906	2	2	2	2	2	2	2	2	2	2	42906	2	2	2	2	2	2	2	2	2	2
Basisstreben für Gerüste mit Auslegern	42886	-	-	-	-	-	2	2	2	2	2	42887	-	-	-	-	-	2	2	2	2	2
Horizontalstrebe	42935	2	2	2	2	2	-	-	-	-	-	42907	2	2	2	2	2	-	-	-	-	-
Diagonalstrebe	42937	2	4	6	6	8	10	10	12	12	14	42908	2	4	6	6	8	10	10	12	12	14
Plattform mit Klappe	42931	1	1	1	2	2	2	2	3	3	3	42910	1	1	1	2	2	2	2	3	3	3
Querbord	42913	2	2	2	2	2	2	2	2	2	2	42913	2	2	2	2	2	2	2	2	2	2
Längsbord	42943	2	2	2	2	2	2	2	2	2	2	42914	2	2	2	2	2	2	2	2	2	2
Dreiecksausleger	42926	-	4	4	4	4	4	4	4	4	4	42926	-	4	4	4	4	4	4	4	4	4
Lenkrolle mit Spindel, Ø 200 mm	42917	4	4	4	4	4	4	4	4	4	4	42917	4	4	4	4	4	4	4	4	4	4
Antrittbügel	42940	1	1	1	1	1	1	1	1	1	1	42940	1	1	1	1	1	1	1	1	1	1

Ballastgewichte	pro Lenkrolle; Befestigung am Ausleger																					
Einsatz Innenbereich	42912	5	0	0	0	0	1	1	3	6	9	42912	6	0	0	0	0	0	1	2	5	8
Einsatz Aussenbereich	42912	5	0	0	0	2	7	x	x	x	x	42912	6	0	0	1	5	x	x	x	x	x

<sup>1)</sup> Bei max. ausgespindelten Lenkrollen (Bestell-Nr. 42917). Verstellbereich: 30 cm.  
 Fahrgerüste mit der Arbeitshöhe von 4,50 m besitzen keine Ausleger. Bitte entsprechende Ballastierung verwenden.  
 Ballastierungsvorschriften in der Aufbau- und Verwendungsanleitung beachten!  
 x: nicht zulässig!

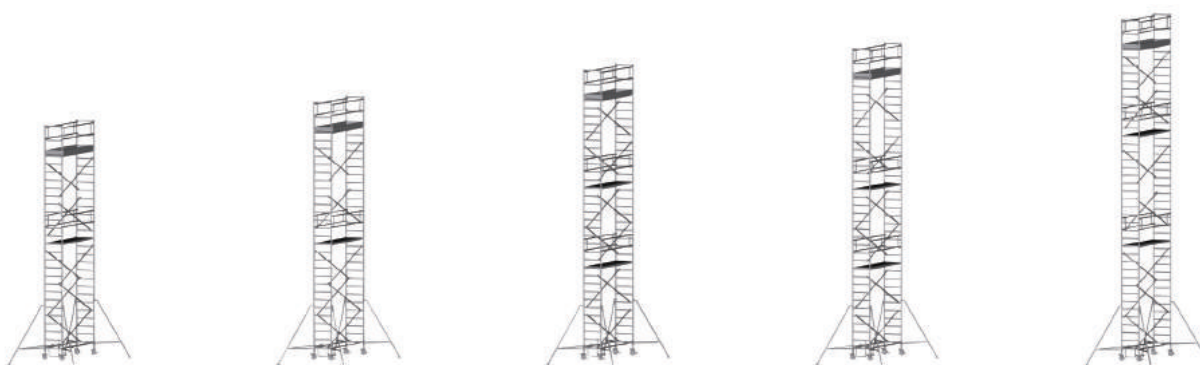

9,55	10,40	11,50	12,35	13,45
8,55	9,40	10,50	11,35	12,45
7,55	8,40	9,50	10,35	11,45

208,7	214,0	250,7	256,0	269,2
<b>52073</b>	<b>52083</b>	<b>52093</b>	<b>52003</b>	<b>52013</b>
<b>7.502,-</b>	<b>7.670,-</b>	<b>9.135,-</b>	<b>9.304,-</b>	<b>9.908,-</b>

230,6	235,8	280,2	285,5	299,5
<b>52173</b>	<b>52183</b>	<b>52193</b>	<b>52103</b>	<b>52113</b>
<b>7.845,-</b>	<b>8.015,-</b>	<b>9.598,-</b>	<b>9.769,-</b>	<b>10.392,-</b>

## MultiTower 2T



### Fahrgerüst mit Dreiecksausleger, doppelte Plattformbreite

Maximale Arbeitsfläche für sicheres Arbeiten, hohe Standstabilität durch Ausleger, die beim Verschieben eingeklappt werden können.

- Gerüstbreite: 1,35 m; Gerüstlänge: 1,80 m, 2,50 m.
- Arbeitshöhen von 4,50 m bis max. 13,45 m mit Serienteilen ausbaubar.
- Gerüstgruppe 3 (belastbar bis 200 kg/m<sup>2</sup>) nach DIN EN 1004.
- Standardmässige Rollen: spindelbare 200 mm-Lenkrollen (Bestell-Nr. 42917) für millimetergenauen Höhenausgleich.
- Können bei Bedarf durch kleinere, kostengünstigere Rollen bis zu einer bestimmten Gerüsthöhe ausgetauscht werden.

### Plattformgrößen:

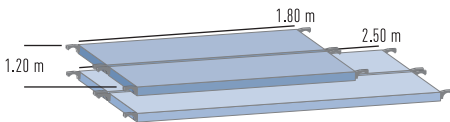

06



Arbeitshöhe m	4,50	5,60	6,45	7,60	8,40	
Gerüsthöhe m	3,50	4,60	5,45	6,60	7,40	
Plattformhöhe m	2,50	3,60	4,45	5,60	6,40	

#### Plattformgrösse: 1,20 × 1,80

Gewicht kg	152,0	169,0	212,2	260,1	273,5	
Bestell-Nr.	52323	52333	52343	52353	52363	
Preis ohne MwSt. CHF	3.790,-	4.478,-	5.960,-	7.680,-	8.098,-	

#### Plattformgrösse: 1,20 × 2,50

Gewicht kg	167,6	185,5	229,6	289,1	303,3	
Bestell-Nr.	52423	52433	52443	52453	52463	
Preis ohne MwSt. CHF	4.034,-	4.742,-	6.245,-	8.142,-	8.586,-	

Ballastgewichte nicht im Lieferumfang enthalten.

Plattformgröße:	1,20 × 1,80											1,20 × 2,50										
	ca. m	4,50	5,60	6,45	7,60	8,40	9,55	10,40	11,50	12,35	13,45	ca. m	4,50	5,60	6,45	7,60	8,40	9,55	10,40	11,50	12,35	13,45
Arbeitshöhe <sup>1</sup>	Bestell-Nr.	52323	52333	52343	52353	52363	52373	52383	52393	52303	52313	Bestell-Nr.	52423	52433	52443	52453	52463	52473	52483	52493	52403	52413
Stückliste	42902	-	2	-	2	-	2	-	2	-	2	42902	-	2	-	2	-	2	-	2	-	2
Aufsteckrahmen, 1,00 m	42901	2	2	4	4	6	6	8	8	10	10	42901	2	2	4	4	6	6	8	8	10	10
Aufsteckrahmen, 2,00 m	42955	2	2	2	4	4	4	4	6	6	6	42956	2	2	2	4	4	4	4	6	6	6
Geländer	42903	2	2	2	2	2	2	2	2	2	2	42903	2	2	2	2	2	2	2	2	2	2
Geländerrahmen	42886	-	-	-	-	-	2	2	2	2	2	42887	-	-	-	-	-	2	2	2	2	2
Basisstreben für Gerüste mit Auslegern	42935	2	2	2	2	2	-	-	-	-	-	42907	2	2	2	2	2	-	-	-	-	-
Horizontalstrebe	42937	2	4	6	6	8	10	10	12	12	14	42908	2	4	6	6	8	10	10	12	12	14
Diagonalstrebe	42931	1	1	1	2	2	2	2	3	3	3	42910	1	1	1	2	2	2	2	3	3	3
Plattform mit Klappe	42932	1	1	1	2	2	2	2	3	3	3	42930	1	1	1	2	2	2	2	3	3	3
Plattform ohne Klappe	42911	2	2	2	2	2	2	2	2	2	2	42911	2	2	2	2	2	2	2	2	2	2
Querbord	42943	2	2	2	2	2	2	2	2	2	2	42914	2	2	2	2	2	2	2	2	2	2
Längsbord	42926	-	-	4	4	4	4	4	4	4	4	42926	-	-	4	4	4	4	4	4	4	4
Dreiecksausleger	42917	4	4	4	4	4	4	4	4	4	4	42917	4	4	4	4	4	4	4	4	4	4
Lenkrolle mit Spindel, Ø 200 mm	42940	1	1	1	1	1	1	1	1	1	1	42940	1	1	1	1	1	1	1	1	1	1
Antrittbügel	<b>pro Lenkrolle; Befestigung am Ausleger</b>																					
Ballastgewichte	42912	2	3	0	0	0	0	0	1	1	42912	2	3	0	0	0	0	0	0	0	0	0
Einsatz Innenbereich		2	4	0	1	2	3	x	x	x	x		2	4	0	0	0	2	x	x	x	x
Einsatz Aussenbereich																						

<sup>1)</sup> Bei max. ausgespindelten Lenkrollen (Bestell-Nr. 42917). Verstellbereich: 30 cm.  
 Fahrgerüste mit der Arbeitshöhe von 4,50 m und 5,60 m besitzen keine Ausleger. Bitte entsprechende Ballastierung verwenden.  
 Ballastierungsvorschriften in der Aufbau- und Verwendungsanleitung beachten!  
 x: nicht zulässig!



9,55	10,40	11,50	12,35	13,45
8,55	9,40	10,50	11,35	12,45
7,55	8,40	9,50	10,35	11,45

298,0	306,2	359,2	367,4	384,4
<b>52373</b>	<b>52383</b>	<b>52393</b>	<b>52303</b>	<b>52313</b>
<b>8.818,-</b>	<b>9.045,-</b>	<b>10.960,-</b>	<b>11.186,-</b>	<b>11.874,-</b>

329,7	337,9	403,5	411,7	429,5
<b>52473</b>	<b>52483</b>	<b>52493</b>	<b>52403</b>	<b>52413</b>
<b>9.320,-</b>	<b>9.546,-</b>	<b>11.660,-</b>	<b>11.886,-</b>	<b>12.595,-</b>

## MultiTower 2DT



### Fahrgerüst mit Dreiecksausleger und Schrägaufstieg

Bequemer Auf- und Abstieg durch geräumige Treppen, sicherer Stand auch in grossen Arbeitshöhen.

- Gerüstbreite: 1,35 m; Gerüstlänge: 1,80 m, 2,50 m.
- Arbeitshöhen von 4,50 m bis max. 12,35 m mit Serienteilen ausbaubar.
- Bequemer Einstieg ins Gerüst von aussen durch den breiten Einstiegsrahmen.
- Schrägaufstiege (Treppen) mit 100 mm tiefen, rutsicheren Auftrittsflächen und Antrittspodest.
- Gerüstgruppe 3 (belastbar bis 200 kg/m<sup>2</sup>) nach DIN EN 1004.
- Standardmässige Rollen: spindelbare 200 mm-Lenkrollen (Bestell-Nr. 42917) für millimetergenauen Höhenausgleich.
- Können bei Bedarf durch kleinere, kostengünstigere Rollen bis zu einer bestimmten Gerüsthöhe ausgetauscht werden.

Plattformgrössen:

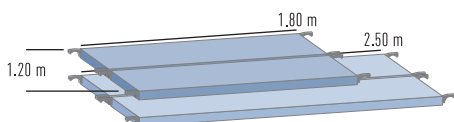

Arbeitshöhe m	4,50	6,45	
Gerüsthöhe m	3,50	5,45	
Plattformhöhe m	2,50	4,45	

#### Plattformgrösse: 1,20 × 1,80

Gewicht kg	123,7	206,2	
Bestell-Nr.	53023	53043	
Preis ohne MwSt. CHF	4.325,-	7.446,-	

#### Plattformgrösse: 1,20 × 2,50

Gewicht kg	143,4	236,9	
Bestell-Nr.	53024	53044	
Preis ohne MwSt. CHF	4.688,-	8.045,-	

Ballastgewichte nicht im Lieferumfang enthalten.

Plattformgröße:	1,20 × 1,80						1,20 × 2,50					
Arbeitshöhe <sup>1</sup>	ca. m	4,50	6,45	8,40	10,40	12,35	ca. m	4,50	6,45	8,40	10,40	12,35
Stückliste	Bestell-Nr.	53023	53043	53063	53083	53003	Bestell-Nr.	53024	53044	53064	53084	53004
Aufsteckrahmen, 2,00 m	42901	1	3	5	7	9	42901	1	3	5	7	9
Aufsteckrahmen, 1,35 m mit Durchstieg	42928	1	1	1	1	1	42928	1	1	1	1	1
Geländer	42955	2	3	4	5	6	42956	2	3	4	5	6
Geländerrahmen	42903	2	2	2	2	2	42903	2	2	2	2	2
Horizontalstrebe	42935	2	2	2	2	2	42907	2	2	2	2	2
Diagonalstrebe	42937	1	2	3	4	5	42908	1	2	3	4	5
Plattform ohne Klappe	42932	1	2	3	4	5	42930	1	2	3	4	5
Plattform, aufklappbar	42970	1	1	1	1	1	42860	1	1	1	1	1
Querbord	42911	2	2	2	2	2	42911	2	2	2	2	2
Längsbord	42943	2	2	2	2	2	42914	2	2	2	2	2
Dreiecksausleger	42926	-	4	4	4	4	42926	-	4	4	4	4
Schrägaufstieg	42961	1	2	3	4	5	42861	1	2	3	4	5
Handlauf	42929	-	1	2	3	4	42862	-	1	2	3	4
Handlauf, abgewinkelt (oben)	42939	1	1	1	1	1	42863	1	1	1	1	1
Lenkrolle mit Spindel, Ø 200 mm	42917	4	4	4	4	4	42917	4	4	4	4	4
Antrittbügel	42940	1	1	1	1	1	42940	1	1	1	1	1
<b>Ballastgewichte</b>	<b>pro Lenkrolle; Befestigung am Ausleger</b>											
Einsatz Innenbereich	42912	2	0	0	0	1	42912	2	0	0	0	0
Einsatz Aussenbereich		2	0	2	x	x		2	0	0	x	x

<sup>1)</sup> Bei max. ausgespindelten Lenkrollen (Bestell-Nr. 42917). Verstellbereich: 30 cm.  
 Fahrgerüste mit der Arbeitshöhe von 4,50 m besitzen keine Ausleger. Bitte entsprechende Ballastierung verwenden.  
 Ballastierungsvorschriften in der Aufbau- und Verwendungsanleitung beachten!



	8,40		10,40		12,35
	7,40		9,40		11,35
	6,40		8,40		10,35
	258,9		311,6		364,3
	<b>53063</b>		<b>53083</b>		<b>53003</b>
	<b>9.506,-</b>		<b>11.566,-</b>		<b>13.628,-</b>
	300,4		363,9		427,4
	<b>53064</b>		<b>53084</b>		<b>53004</b>
	<b>10.342,-</b>		<b>12.638,-</b>		<b>14.932,-</b>

## RollMaster 1T



### Fahrgerüst mit Fahrbalken, einfach Plattformbreite

Die Standardlösung für höchste Mobilität und sicheren Stand.

- Gerüstbreite: 0,75 m; Gerüstlänge: 1,80 m, 2,50 m.
- Arbeitshöhen von 4,50 m bis max. 13,65 m mit Serienteilen ausbaubar.
- Gerüstgruppe 3 (belastbar bis 200 kg/m<sup>2</sup>) nach DIN EN 1004.
- Standardmässige Rollen: spindelbare 200 mm-Lenkrollen (Bestell-Nr. 42917) für millimetergenauen Höhenausgleich.
- Können bei Bedarf durch kleinere, kostengünstigere Rollen bis zu einer bestimmten Gerüsthöhe ausgetauscht werden.

### Plattformgrößen:

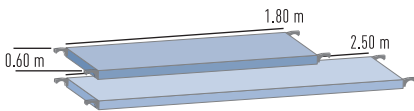

06



Arbeitshöhe m	4,50	5,80	6,65	7,75	8,60	
Gerüsthöhe m	3,50	4,80	5,65	6,75	7,60	
Plattformhöhe m	2,50	3,80	4,65	5,75	6,60	

#### Plattformgröße: 0,60 × 1,80

Gewicht kg	92,4	164,9	181,5	213,1	223,5	
Bestell-Nr.	51024	51034	51044	51054	51064	
Preis ohne MwSt. CHF	3.205,-	4.412,-	4.806,-	6.075,-	6.440,-	

#### Plattformgröße: 0,60 × 2,50

Gewicht kg	103,1	176,4	194,9	233,2	244,6	
Bestell-Nr.	51124	51134	51144	51154	51164	
Preis ohne MwSt. CHF	3.370,-	4.598,-	5.010,-	6.378,-	6.764,-	

Ballastgewichte nicht im Lieferumfang enthalten.

Plattformgröße:	0,60 × 1,80											0,60 × 2,50										
	ca. m	4,50	5,80	6,65	7,75	8,60	9,75	10,55	11,70	12,55	13,65	ca. m	4,50	5,80	6,65	7,75	8,60	9,75	10,55	11,70	12,55	13,65
Arbeitshöhe <sup>1</sup>	Bestell-Nr.	51024	51034	51044	51054	51064	51074	51084	51094	51004	51014	Bestell-Nr.	51124	51134	51144	51154	51164	51174	51184	51194	51104	51114
Stückliste	42905	-	2	-	2	-	2	-	2	-	2	42905	-	2	-	2	-	2	-	2	-	2
Aufsteckrahmen, 1,00 m	42904	2	2	4	4	6	6	8	8	10	10	42904	2	2	4	4	6	6	8	8	10	10
Aufsteckrahmen, 2,00 m	42955	2	2	2	4	4	4	4	6	6	6	42956	2	2	2	4	4	4	4	6	6	6
Geländer	42906	2	2	2	2	2	2	2	2	2	2	42906	2	2	2	2	2	2	2	2	2	2
Geländerrahmen	42935	2	2	-	-	-	-	-	-	-	-	42907	2	2	-	-	-	-	-	-	-	-
Horizontalstrebe	42810	-	-	2	2	2	2	2	2	2	2	42885	-	-	2	2	2	2	2	2	2	2
Basisstreben für Gerüste mit Fahrbalken	42937	2	4	6	6	8	10	10	12	12	14	42908	2	4	6	6	8	10	10	12	12	14
Diagonalstrebe	42931	1	1	1	2	2	2	2	3	3	3	42910	1	1	1	2	2	2	2	3	3	3
Plattform mit Klappe	42913	2	2	2	2	2	2	2	2	2	2	42913	2	2	2	2	2	2	2	2	2	2
Querbord	42943	2	2	2	2	2	2	2	2	2	2	42914	2	2	2	2	2	2	2	2	2	2
Längsbord	42923	-	2	2	2	2	2	2	2	2	2	42923	-	2	2	2	2	2	2	2	2	2
Fahrbalken	42926	-	-	-	-	-	2	2	2	2	2	42926	-	-	-	-	-	-	2	2	2	2
Dreiecksausleger	42917	4	4	4	4	4	4	4	4	4	4	42917	4	4	4	4	4	4	4	4	4	4
Lenkrolle mit Spindel, Ø 200 mm	42940	1	1	1	1	1	1	1	1	1	1	42940	1	1	1	1	1	1	1	1	1	1
Antrittbügel																						

Ballastgewichte	pro Lenkrolle																	
	Einsatz Innenbereich									Einsatz Aussenbereich								
mittiger Aufbau	5 1 2 3 4 5 6 7 8 9									6 0 0 1 1 2 3 4 5 5								
seitlicher Aufbau <sup>2)</sup>	Δ 1/1 2/2 3/3 4/4 x x x x x									Δ 0/1 0/2 1/3 1/4 2/5 x x x x								
seitlicher Aufbau mit 2 Auslegern <sup>3)</sup>	Δ Δ Δ Δ Δ 0 1/1 1/1 2/2 2/2									Δ Δ Δ Δ Δ Δ 0 0 0 1/1								
mittiger Aufbau	5 1 2 3 5 x x x x x									6 0 1 3 5 7 x x x x								
seitlicher Aufbau <sup>2)</sup>	Δ 1/1 2/2 3/4 5/6 x x x x x									Δ 0/1 0/3 1/5 2/7 5/9 x x x x								
seitlicher Aufbau mit 2 Auslegern <sup>3)</sup>	Δ Δ Δ Δ Δ 1/1 x x x x									Δ Δ Δ Δ Δ Δ x x x x								

<sup>1)</sup> Bei max. ausgespindelten Lenkrollen (Bestell-Nr. 42917). Verstellbereich: 30 cm.  
<sup>2)</sup> Beim seitlichen Aufbau ohne Ausleger ist die niedrigere Ballastierung auf der Seite des Fahrbalkens, nach der das Gerüst verschoben worden ist.  
<sup>3)</sup> Beim seitlichen Aufbau mit Auslegern ist die höhere Ballastierung auf der Seite der Ausleger.  
 Bei mehr als 4 Ballastgewichten pro Lenkrolle müssen zusätzlich Aufsteckrohre (Bestell-Nr. 42919) verwendet werden.  
 Fahrgerüste mit der Arbeitshöhe von 4,50 m besitzen keine Fahrbalken. Bitte entsprechende Ballastierung verwenden.  
 Ballastierungsvorschriften in der Aufbau- und Verwendungsanleitung beachten!  
 x: Nicht zulässig Δ: technisch nicht möglich



9,75	10,55	11,70	12,55	13,65
8,75	9,55	10,70	11,55	12,65
7,75	8,55	9,70	10,55	11,65

251,7	257,0	293,7	299,0	312,2
<b>51074</b>	<b>51084</b>	<b>51094</b>	<b>51004</b>	<b>51014</b>
<b>7.574,-</b>	<b>7.744,-</b>	<b>9.208,-</b>	<b>9.378,-</b>	<b>9.982,-</b>

258,6	278,8	323,2	328,5	342,5
<b>51174</b>	<b>51184</b>	<b>51194</b>	<b>51104</b>	<b>51114</b>
<b>7.388,-</b>	<b>8.088,-</b>	<b>9.674,-</b>	<b>9.843,-</b>	<b>10.467,-</b>

## RollMaster 2T



### Fahrgerüst mit Fahrbalken, doppelte Plattformbreite

Hohe Standsicherheit und Mobilität, dazu mehr Platz zum Arbeiten und fürs Werkzeug dank breiter Plattform.

- Gerüstbreite: 1,35 m; Gerüstlänge: 1,80 m, 2,50 m.
- Arbeitshöhen von 4,50 m bis max. 13,65 m mit Serienteilen ausbaubar.
- Gerüstgruppe 3 (belastbar bis 200 kg/m<sup>2</sup>) nach DIN EN 1004.
- Standardmässige Rollen: spindelbare 200 mm-Lenkrollen (Bestell-Nr. 42917) für millimetergenauen Höhenausgleich.
- Können bei Bedarf durch kleinere, kostengünstigere Rollen bis zu einer bestimmten Gerüsthöhe ausgetauscht werden.

### Plattformgrößen:

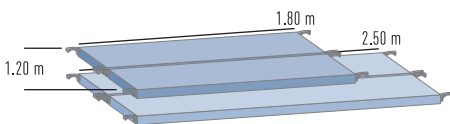

06



Arbeitshöhe m	4,50	5,60	6,65	7,75	8,60	
Gerüsthöhe m	3,50	4,60	5,65	6,75	7,60	
Plattformhöhe m	2,50	3,60	4,65	5,75	6,60	

#### Plattformgröße: 1,20 × 1,80

Gewicht kg	114,9	131,9	210,8	258,6	272,0	
Bestell-Nr.	51324	51334	51344	51354	51364	
Preis ohne MwSt. CHF	3.790,-	4.476,-	5.532,-	7.252,-	7.674,-	

#### Plattformgröße: 1,20 × 2,50

Gewicht kg	129,5	147,3	229,1	288,6	302,9	
Bestell-Nr.	51424	51434	51444	51454	51464	
Preis ohne MwSt. CHF	4.034,-	4.742,-	5.815,-	7.712,-	8.155,-	

Ballastgewichte nicht im Lieferumfang enthalten.

Plattformgröße:	1,20 × 1,80											1,20 × 2,50										
	ca. m	4,50	5,60	6,65	7,75	8,60	9,75	10,55	11,70	12,55	13,65	ca. m	4,50	5,60	6,65	7,75	8,60	9,75	10,55	11,70	12,55	13,65
Arbeitshöhe <sup>1</sup>	Bestell-Nr.	51324	51334	51344	51354	51364	51374	51384	51394	51304	51314	Bestell-Nr.	51424	51434	51444	51454	51464	51474	51484	51494	51404	51414
Stückliste	42902	-	2	-	2	-	2	-	2	-	2	42902	-	2	-	2	-	2	-	2	-	2
Aufsteckrahmen, 1,00 m	42901	2	2	4	4	6	6	8	8	10	10	42901	2	2	4	4	6	6	8	8	10	10
Aufsteckrahmen, 2,00 m	42955	2	2	2	4	4	4	4	6	6	6	42956	2	2	2	4	4	4	4	6	6	6
Geländer	42903	2	2	2	2	2	2	2	2	2	2	42903	2	2	2	2	2	2	2	2	2	2
Geländerrahmen	42935	2	2	-	-	-	-	-	-	-	-	42907	2	2	-	-	-	-	-	-	-	-
Horizontalstrebe	42810	-	-	2	2	2	2	2	2	2	2	42885	-	-	2	2	2	2	2	2	2	2
Basisstreben für Gerüste mit Fahrbalken	42937	2	4	6	6	8	10	10	12	12	14	42908	2	4	6	6	8	10	10	12	12	14
Diagonalstrebe	42931	1	1	1	2	2	2	2	3	3	3	42910	1	1	1	2	2	2	2	3	3	3
Plattform mit Klappe	42932	1	1	1	2	2	2	2	3	3	3	42930	1	1	1	2	2	2	2	3	3	3
Plattform ohne Klappe	42911	2	2	2	2	2	2	2	2	2	2	42911	2	2	2	2	2	2	2	2	2	2
Querbord	42943	2	2	2	2	2	2	2	2	2	2	42914	2	2	2	2	2	2	2	2	2	2
Längsbord	42923	-	-	2	2	2	2	2	2	2	2	42923	-	-	2	2	2	2	2	2	2	2
Fahrbalken	42926	-	-	-	-	-	-	-	2	2	2	42926	-	-	-	-	-	-	-	-	-	2
Dreiecksausleger	42917	4	4	4	4	4	4	4	4	4	4	42917	4	4	4	4	4	4	4	4	4	4
Lenkrolle mit Spindel, Ø 200 mm	42940	1	1	1	1	1	1	1	1	1	1	42940	1	1	1	1	1	1	1	1	1	1
Antrittbügel																						

Ballastgewichte		pro Lenkrolle																				
Einsatz Innenbereich		42915										42915										
mittiger Aufbau		2	3	1	2	3	4	4	5	6	7	2	3	0	0	1	1	2	3	3	4	
seitlicher Aufbau <sup>2)</sup>		Δ	Δ	1/1	2/2	3/3	4/4	4/4	x	x	x	Δ	Δ	0	0/1	0/2	0/2	1/3	1/4	2/5	2/6	
seitlicher Aufbau mit 2 Auslegern <sup>3)</sup>		Δ	Δ	Δ	Δ	Δ	Δ	Δ	1/0	1/0	2/1	Δ	Δ	Δ	Δ	Δ	Δ	Δ	Δ	Δ	1/0	
Einsatz Aussenbereich																						
mittiger Aufbau		2	4	2	5	7	x	x	x	x	x	2	4	1	3	5	7	x	x	x	x	
seitlicher Aufbau <sup>2)</sup>		Δ	Δ	2/2	5/5	7/7	x	x	x	x	x	Δ	Δ	0/2	1/4	3/6	5/8	x	x	x	x	
seitlicher Aufbau mit 2 Auslegern <sup>3)</sup>		Δ	Δ	Δ	Δ	Δ	Δ	Δ	x	x	x	Δ	Δ	Δ	Δ	Δ	Δ	Δ	Δ	Δ	Δ	x

1) Bei max. ausgespindelten Lenkrollen (Bestell-Nr. 42917). Verstellbereich: 30 cm.  
 2) Beim seitlichen Aufbau ohne Ausleger ist die niedrigere Ballastierung auf der Seite des Fahrbalkens, nach der das Gerüst verschoben worden ist.  
 3) Beim seitlichen Aufbau mit Auslegern ist die höhere Ballastierung auf der Seite der Ausleger.  
 Bei mehr als 4 Ballastgewichten pro Lenkrolle müssen zusätzlich Aufsteckrohre (Bestell-Nr. 42919) verwendet werden.  
 Fahrgerüste mit der Arbeitshöhe von 4,50 m und 5,60 m besitzen keine Fahrbalken. Bitte entsprechende Ballastierung verwenden.  
 x: Nicht zulässig Δ: technisch nicht möglich

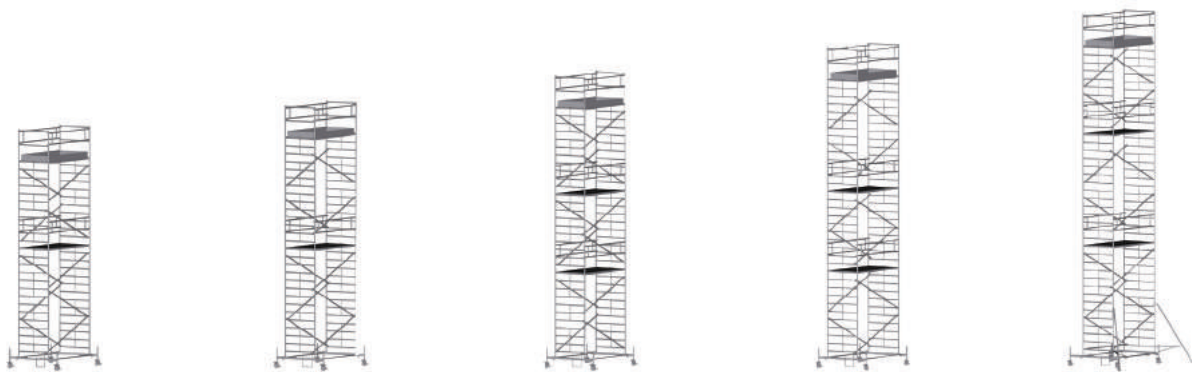

9,75	10,55	11,70	12,55	13,65
8,75	9,55	10,70	11,55	12,65
7,75	8,55	9,70	10,55	11,65

289,0	297,2	365,1	373,3	390,3
<b>51374</b>	<b>51384</b>	<b>51394</b>	<b>51304</b>	<b>51314</b>
<b>8.362,-</b>	<b>8.588,-</b>	<b>11.034,-</b>	<b>11.260,-</b>	<b>11.948,-</b>

320,7	328,9	394,5	402,7	435,5
<b>51474</b>	<b>51484</b>	<b>51494</b>	<b>51404</b>	<b>51414</b>
<b>8.864,-</b>	<b>9.090,-</b>	<b>11.204,-</b>	<b>11.432,-</b>	<b>12.669,-</b>

# Einzelteile für Fahrgerüste – jederzeit nachrüstbar oder erweiterbar.

## 1 Geländer/-rahmen

schützen die Personen seitlich ab und sorgen damit für die Sicherheit beim Arbeiten.

## 2 Bordbretter

dienen dem Schutz vor herunterfallenden Gegenständen, die auf der Plattform liegen.

## 3 Aufsteckrahmen

dienen als Leiterteile, an denen man das Gerüst erklimmt.

## 4 Streben (diagonal/horizontal)

dienen der Steifigkeit des Fahrgerüsts und erhöhen somit die Stabilität.

## 5 Plattformen

mit und ohne Klappe dienen der Trennung der Zwischen- und Arbeitsebenen.

## 6 Klapprahmen

erhöhen die Aufbaugeschwindigkeit, da die unterste Einheit schnell und einfach steht.

## 7 Ausleger oder Fahrbalken

vergrössern die Grundfläche und somit die Standfestigkeit des gesamten Gerüsts.

## 8 Lenkrollen

sorgen für ein einfaches Verschieben des Gerüsts. Hier kann man zwischen spindelbaren oder nicht spindelbaren Lenkrollen wählen.

## 9 Ballastierungen

werden je nach Aufbauort (Innen- oder Aussenbereich) für die ausreichende Beschwerung benötigt.

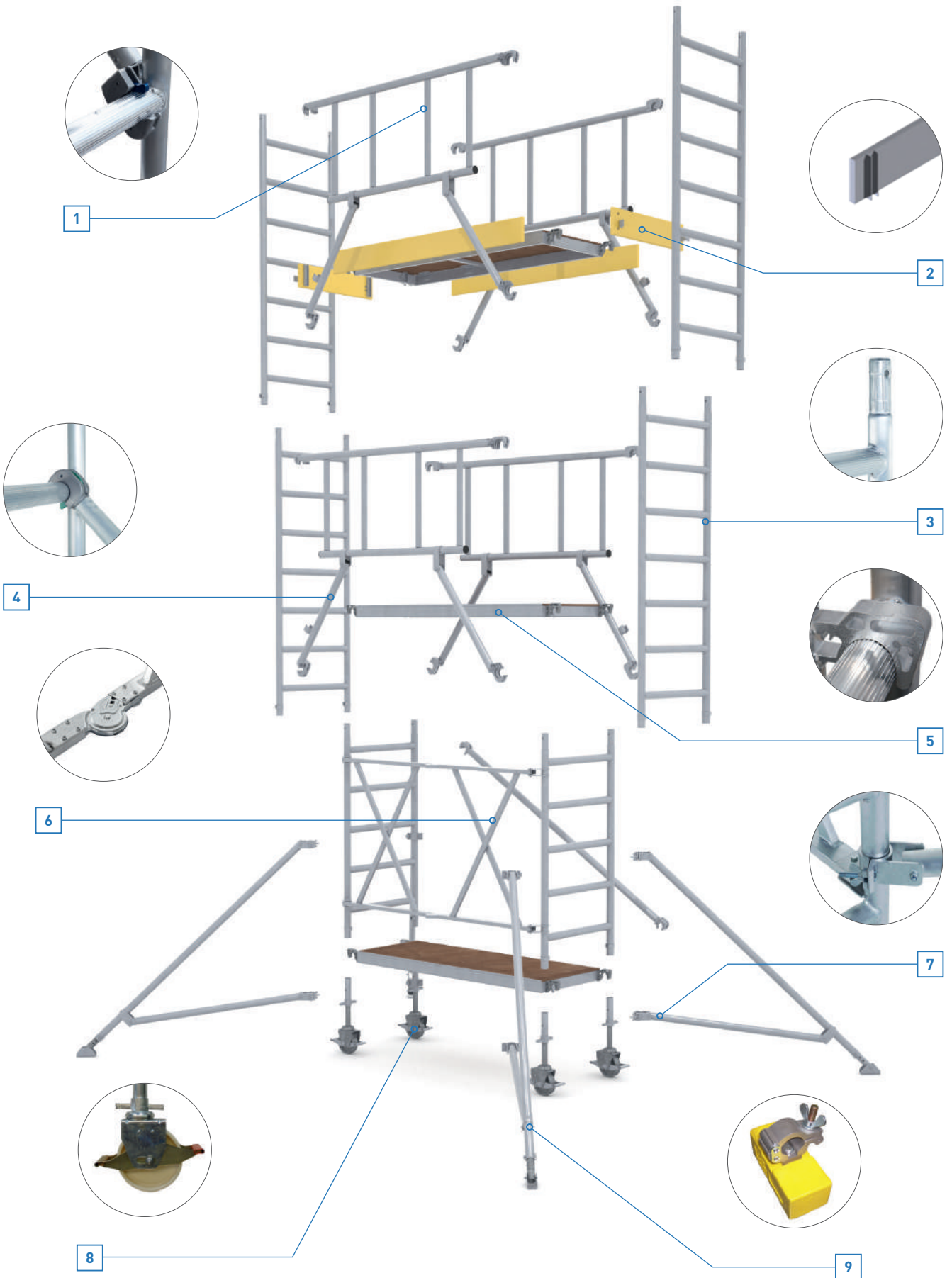

## Aufsteckrahmen

**Hinweis:** Aufsteckrahmen aus Aluminiumrohr,  $\varnothing$  50 mm; Sprossen mit rutschfester Riffelung; rundum verschweisste Sprossen-Holm-Verbindung inkl. zwei Sicherungsfedern (am Gerüst – nicht lose!).



### Aufsteckrahmen, 0,75 m

Für alle Fahrgerüste mit 0,75 m Breite zum sicheren Aufstieg zur Plattform.

für Gerüstbreiten m	Höhe m	Sprossenanzahl	Gewicht kg	Bestell-Nr.	Preis ohne MwSt. CHF
0,75	1,12	4	4,0	42905	206,-
0,75	1,96	7	6,7	42904	290,-



### Aufsteckrahmen für 1,35 m

Mit mittiger Versteifung aus 25 x 5er Flachaluminium. Für alle Fahrgerüste mit 1,35 m Breite zum sicheren Aufstieg zur Plattform.

für Gerüstbreiten m	Höhe m	Sprossenanzahl	Gewicht kg	Bestell-Nr.	Preis ohne MwSt. CHF
1,35	1,12	4	5,9	42902	248,-
1,35	1,96	7	10,0	42901	362,-

## Klapprahmeneinheiten

**Hinweis:** Klapprahmeneinheiten bestehend aus einer Klappeinheit und zwei Seitenteilen; Klappeinheit aus Aluminium-Profilen 40 x 20 mm inkl. Scharnier mit automatisch einrastbaren Gelenken. Seitenteile siehe Aufsteckrahmen.



### Klapprahmeneinheit

als Grundeinheit des Klappgerüsts von 1,80 m Länge und 0,85 m oder 1,45 m Breite (bis Aussenkante Scharnier der Klappeinheit).

für Gerüstbreiten m	Höhe m	Sprossenanzahl	Bestell-Nr.	Preis ohne MwSt. CHF
0,75	1,50	5	42947	596,-
1,35	1,50	5	42948	832,-

## Geländer/Geländerrahmen

**Hinweis:** Geländer/Geländerrahmen aus Aluminiumrohren  $\varnothing$  50 mm; Stösse rundum verschweisst. Mit selbstarretierenden Klauen (grau) aus Aluminium-Druckguss. Geländerrahmen: inkl. 2 Sicherungsfedern (am Gerüst – nicht lose!) zur Befestigung am Aufsteckrahmen.



### Geländer

Zur Bildung des längsseitigen Schutzes.  
Anbringung: von innen nach aussen.

für Gerüstlängen m	Höhe m	Gewicht kg	Bestell-Nr.	Preis ohne MwSt. CHF
1,80	0,55	5,3	42955	224,-
2,50	0,55	6,4	42956	238,-



### Vorlaufendes Geländer

Zur Bildung des längsseitigen Schutzes.  
Für S-PLUS-Fahrgerüste oder zum Nachrüsten bei CompactMaster oder MultiTower-Fahrgerüsten.

für Gerüstlängen m	Höhe m	Gewicht kg	Bestell-Nr.	Preis ohne MwSt. CHF
1,80	0,55	7,2	42837	274,-
2,50	0,55	9,7	42838	284,-

für Gerüstbreiten m	Höhe m	Gewicht kg	Bestell-Nr.	Preis ohne MwSt. CHF
0,75	1,00	2,7	42906	136,-
1,35	1,00	3,7	42903	159,-

### Geländerrahmen

Zur Bildung des oberen, stirnseitigen Schutzes.



## Streben (horizontal und diagonal)

**Hinweis:** Streben (horizontal und diagonal),  $\varnothing$  50 mm, mit selbstarretierenden Klauen aus Aluminium-Druckguss.

für Gerüstlängen m	Gewicht kg	Bestell-Nr.	Preis ohne MwSt. CHF
1,80	2,3	42935	89,-
2,50	2,9	42907	102,-

### Horizontalstrebe

Zur Aussteifung des unteren Gerüstteils.  
Farbe der Klauen: Grau.



für Gerüstlängen m	Länge m	Gewicht kg	Bestell-Nr.	Preis ohne MwSt. CHF
1,80	2,12	2,6	42937	98,-
2,50	2,75	3,0	42908	109,-

### Diagonalstrebe

Zur Aussteifung der Aufsteckrahmen.  
Farbe der Klauen: Blau.



für Gerüstlängen m	Gewicht kg	Bestell-Nr.	Preis ohne MwSt. CHF
1,80	2,3	42978	109,-
2,50	2,7	42979	112,-

### Plattformdiagonale

Zur Aussteifung der Aufsteckrahmen, anstelle von Diagonalen, wenn eine Plattform in Höhe der Diagonalen eingesetzt werden soll.  
Farbe der Klauen: Blau.

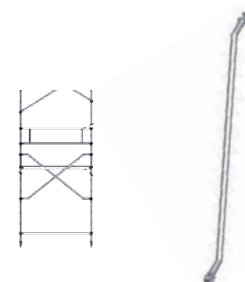

06

für Gerüstlängen m	Gewicht kg	Bestell-Nr.	Preis ohne MwSt. CHF
1,80	6,1	42886	104,-
2,50	7,1	42887	115,-

### Basisstreben für Gerüste mit Auslegern

Aus Aluminiumrohren  $\varnothing$  48 mm, mit Kupplungen zur biegesteifen Befestigung am Holm.



für Gerüstlängen m	Gewicht kg	Bestell-Nr.	Preis ohne MwSt. CHF
1,80	5,4	42810	104,-
2,50	6,4	42885	115,-

### Basisstreben für Gerüste mit Fahrbalken

Aus Aluminiumrohren,  $\varnothing$  48 mm, mit Adaptern zur biegesteifen Befestigung am Fahrbalken.



## Plattformen

**Hinweis:** Plattformen aus rundum verschweisstem, verwindungssteifem Alurahmen mit koch- und wasserfester, 7-fach verleimter Sperrholzplatte; mit rutschhemmender Oberfläche und 4 Klauen (grau) aus Aluminium-Strangguss.



### Plattform ohne Klappe

Für den festen Stand auf Zwischen- und Arbeitsplattform. Einsatz: bei Fahrgerüsten mit 1,35 m Breite.

für Gerüstlängen m	Breite m	Gewicht kg	Bestell-Nr.	Preis ohne MwSt. CHF
1,80	0,60	12,7	42932	369,-
2,50	0,60	17,5	42930	450,-



### Plattform mit Klappe

Mit Verschlussmechanismus für den festen Stand auf Zwischen- und Arbeitsplattform.

für Gerüstlängen m	Breite m	Gewicht kg	Bestell-Nr.	Preis ohne MwSt. CHF
1,80	0,60	13,0	42931	418,-
2,50	0,60	17,5	42910	490,-

## Bordbretter

**Hinweis:** Bordbretter aus 2,5 bis 3,0 cm dickem Holz mit Führungsschienen an Querbordbrettern für hohen Bedienkomfort.



### Längsbord

Zur Bildung eines längsseitigen Schutzes der Arbeitsplattform.  
Farbe: Gelb mit ZARGES-Aufdruck.

für Gerüstlängen m	Höhe m	Gewicht kg	Bestell-Nr.	Preis ohne MwSt. CHF
1,80	0,15	3,3	42943	70,-
2,50	0,15	4,9	42914	81,-



### Querbord

Zur Bildung eines stirnseitigen Schutzes der Arbeitsplattform, inkl. Metallbeschläge.  
Farbe: Gelb.

für Gerüstbreiten m	Höhe m	Gewicht kg	Bestell-Nr.	Preis ohne MwSt. CHF
0,75	0,15	1,4	42913	49,-
1,35	0,15	2,1	42911	66,-

## Fahrbalken



### Fahrbalken

Stahl-Rechteckrohr 80 x 50 mm, feuerverzinkt mit Einsteckrohren für Lenkrollen und verschiedenen Aufsteckdornen für Aufsteckrahmen inkl. 2 Sicherungsfedern (am Gerüst – nicht lose!)

Höhe m	Länge ca. m	Gewicht kg	Bestell-Nr.	Preis ohne MwSt. CHF
0,40	2,00	19,9	42923	304,-

## Ausleger

Gewicht kg	Bestell-Nr.	Preis ohne MwSt. CHF
7,5	42926	265,-

### Dreiecksausleger

Aus Aluminiumrohren,  $\varnothing$  50 mm, teleskopierbar mit Schwenkfuss zum Ausgleich von Unebenheiten, mit Schellen zur Befestigung am Holm, inkl. Verdrehsicherung.



Länge ca. m	Gewicht kg	Bestell-Nr.	Preis ohne MwSt. CHF
2,20	5,0	42850	224,-

### Dreiecksausleger S-PLUS

Aus Aluminiumrohren,  $\varnothing$  50 mm, teleskopierbar mit Schwenkfuss zum Ausgleich von Unebenheiten, mit Schellen zur Befestigung am Holm.



Länge m	Gewicht kg	Bestell-Nr.	Preis ohne MwSt. CHF
0,75	1,9	42865	98,-

### Verdrehsicherung für Ausleger

Separate Verdrehsicherung zur Anbringung an Auslegern mit  $\varnothing$  50 mm. Halten die Ausleger fest in der 45°-Stellung zum Fahrgerüst (nach EN 1004 vorgeschrieben).



## Für Fahrgerüste mit Schrägaufstieg

für Gerüstbreiten m	Höhe m	Sprossenanzahl	Gewicht kg	Bestell-Nr.	Preis ohne MwSt. CHF
1,35	1,96	7	9,0	42928	310,-

### Aufsteckrahmen, 1,35 m mit Durchstieg

Mit mittiger Versteifung aus Aluminiumrohr,  $\varnothing$  50 mm, zum stirnseitigen Einstieg bei Fahrgerüsten mit Schrägaufstieg.

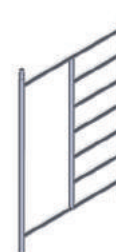

für Gerüstlängen m	Länge ca. m	Gewicht kg	Bestell-Nr.	Preis ohne MwSt. CHF
1,80	2,15	8,8	42961	516,-
2,50	2,15	12,5	42861	625,-

### Schrägaufstieg

Treppenkonstruktion aus Aluminiumprofilen für einen bequemen Auf- und Abstieg, insbesondere mit sperrigen bzw. schweren Lasten. Stufentiefe: 0,10 m. Aussenbreite Aufstieg: 0,43 m.



für Gerüstlängen m	Länge ca. m	Gewicht kg	Bestell-Nr.	Preis ohne MwSt. CHF
1,80	2,65	3,8	42929	145,-
2,50	2,80	4,1	42862	168,-

### Handlauf

Aus Aluminiumrohren,  $\varnothing$  50 mm, zur Bildung des Seitenschutzes beim Schrägaufstieg.





**Handlauf, abgewinkelt (oben)**

Aus Aluminiumrohren, Ø 50 mm, zur Bildung des Seitenschutzes beim Schrägaufstieg.  
Einsatz: nur unterhalb der Arbeitsplattform.

für Gerüstlängen m	Gewicht kg	Bestell-Nr.	Preis ohne MwSt. CHF
1,80	3,2	42939	176,-
2,50	3,7	42863	204,-



**Plattform, aufklappbar**

Über die ganze Länge. Durchstiegsklappe mit Verschlussmechanismus für den festen Stand auf Zwischen- und Arbeitsplattform.

für Gerüstlängen m	Breite m	Gewicht kg	Bestell-Nr.	Preis ohne MwSt. CHF
1,80	0,60	13,3	42970	418,-
2,50	0,60	18,1	42860	480,-

Lenkrollen



**Lenkrolle mit Spindel, Ø 200 mm**

Kunststoffrad Ø 200 mm mit Spindel aus Stahl verzinkt, mit getrennten Hebeln für Brems- und Lösefunktion; mit Lastzentrierung im gebremsten Zustand.  
Verstellbereich: 30 cm.  
Liefergrösse: 1 Stück.

Rolldurchmesser mm	Gewicht kg	Tragfähigkeit kg	Bestell-Nr.	Preis ohne MwSt. CHF
200	7,3	600,0	42917	208,-
125	6,1	500,0	42973	176,-



**Lenkrolle mit Zapfen**

Kunststoffrad, Ø 125 mm, mit Zapfen aus Stahl, verzinkt, mit Feststellbremse.  
Passend für alle Fahrbalken und Aufsteckrahmen von Fahrgerüste.  
Liefergrösse: 1 Stück.

Rolldurchmesser mm	Gewicht kg	Tragfähigkeit kg	Bestell-Nr.	Preis ohne MwSt. CHF
125	1,5	300,0	42959	64,-



**Alu-Guss-Lenkrolle mit Spindel**

Zur elektrostatischen Ableitung. Alu-Gussrad, Ø 125 mm mit Spindel aus Stahl verzinkt, mit getrennten Hebeln für Brems- und Lösefunktion; mit Lastzentrierung im gebremsten Zustand.  
Verstellbereich: 30 cm.  
Liefergrösse: 1 Stück.

Rolldurchmesser mm	Gewicht kg	Tragfähigkeit kg	Bestell-Nr.	Preis ohne MwSt. CHF
125	6,2	500,0	42873	260,-

Rollen- durchmes- ser mm	Gewicht kg	Tragfähig- keit kg	Bestell-Nr.	Preis ohne MwSt. CHF
200	7,3	600,0	42875	218,-

### Gummi-Lenkrolle mit Spindel

Kunststoffrad, Ø 200 mm, mit Spindel aus Stahl verzinkt, mit getrennten Hebeln für Brems- und Lösefunktion; mit Lastzentrierung im gebremsten Zustand. Öl-, Benzin- und Säurebeständig. Verstellbereich: 30 cm. Liefergrösse: 1 Stück.



Rollen- durchmes- ser mm	Gewicht kg	Tragfähig- keit kg	Bestell-Nr.	Preis ohne MwSt. CHF
200	7,3	1000,0	42874	315,-

### Lenkrolle 1000 kg

Kunststoffrad, Ø 200 mm, mit Spindel aus Stahl verzinkt, mit getrennten Hebeln für Brems- und Lösefunktion; mit Lastzentrierung im gebremsten Zustand. Verstellbereich: + 6,5 cm. Liefergrösse: 1 Stück.



Gewicht kg	Tragfähigkeit kg	Bestell-Nr.	Preis ohne MwSt. CHF
4,5	600,0	41904	98,-

### Fussspindel

Stahl, verzinkt, spindelbar in einem Verstellbereich von 30 cm; mit Schraublöchern zum Verschrauben mit dem Untergrund. Liefergrösse: 1 Stück.



## Antrittsbügel

Breite m	Gewicht kg	Bestell-Nr.	Preis ohne MwSt. CHF
0,40	0,6	42940	55,-

### Antrittsbügel

Verstellbar, mit Schrauben zur Befestigung an Fahrbalken bzw. Sprosse zur Verkürzung des Antritts zur ersten Sprosse.



## Ballastierung und Zubehör

**Hinweis:** Zur richtigen Ballastierung bitte immer die Aufbau- und Verwendungsanleitung beachten. Ballastierung ist abhängig vom Aufbauort (ausssen od. innen).

**Ballastgewicht (Scheibe)**

Stahl, lackiert. Zum Aufstecken auf die Rohre des Fahrbalkens.  
Farbe: Gelb.

Durchmesser mm	Gewicht kg	Bestell-Nr.	Preis ohne MwSt. CHF
215	10,0	42915	78,-

**Aufsteckrohr**

Alurohr, Ø 50 mm, für Ballastscheibe (Bestell-Nr. 42915).  
Einsatz: ab > 4 Ballastgewichte.  
Maximalbestückung: 6 Ballastscheiben.

Länge ca. m	Gewicht kg	Bestell-Nr.	Preis ohne MwSt. CHF
0,70	0,9	42919	32,-

**Ballastgewicht (Quader)**

Stahl, lackiert. Mit Schellen zur Befestigung an den Dreiecksauslegern.  
Farbe: Gelb.

Gewicht kg	Bestell-Nr.	Preis ohne MwSt. CHF
10,0	42912	78,-

**Wandanker**

Aus Stahl, verzinkt. Zur Verankerung im Mauerwerk bei wandseitigem Aufbau.  
Empfehlung:  
Plattformhöhe 3,00 m – 6,60 m: 2 Stück  
Plattformhöhe 6,60 m – 10,50 m: 4 Stück  
Plattformhöhe 10,50 m – 12,00 m: 6 Stück

Länge ca. m	Gewicht kg	Bestell-Nr.	Preis ohne MwSt. CHF
0,90	2,0	42920	98,-

**Stossschutz für Fahrgerüste**

Zum Schutz von Gegenständen bei Kontakt mit dem Fahrgerüst.  
Für Rohre mit Ø 50 mm.  
Länge: 220 mm. Farbe: Blau.

Bestell-Nr.	Preis ohne MwSt. CHF
42847	30,-

**Werkzeugtasche**

Mobile Tasche für Werkzeug mit verschiedenen Ablagefächern.  
Mit Schultergurt zum bequemen Tragen.  
Sehr flexibel in der Befestigung.  
Maximale Belastung 15 kg.

Bestell-Nr.	Preis ohne MwSt. CHF
40301	80,-

## Aufsteckrahmen

**Hinweis:** Aufsteckrahmen aus Aluminiumrohr,  $\varnothing$  50 mm; Sprossen mit rutschfester Riffelung; rundum verschweisste Sprossen-Holm-Verbindung inkl. zwei Sicherungsfedern (am Gerüst – nicht lose!).

für Gerüst-breiten m	Höhe m	Sprossen-anzahl	Gewicht kg	Bestell-Nr.	Preis ohne MwSt. CHF
0,68	1,96	7	6,1	42750	198,-
0,68	1,12	4	3,8	42733	138,-

### Aufsteckrahmen, 0,68 m

Für alle Fahrgerüste mit 0,68 m Breite zum sicheren Aufstieg zur Plattform.



## Klapprahmeneinheiten

**Hinweis:** Klapprahmeneinheiten bestehend aus einer Klappeneinheit und zwei Seitenteilen; Klappeneinheit aus Aluminium-Profilen 40 x 20 mm inkl. einfachem Scharnier mit Klappstecker. Seitenteile siehe Aufsteckrahmen.

für Gerüst-breiten m	Höhe m	Sprossen-anzahl	Bestell-Nr.	Preis ohne MwSt. CHF
0,68	1,77	7	42734	405,-

### Klapprahmeneinheit

Als Grundeinheit des Klappgerüsts von 1,80 m Länge und 0,68 m Breite.



## Geländer/Geländerrahmen

**Hinweis:** Geländer/Geländerrahmen aus Aluminiumrohren  $\varnothing$  50 mm; Stösse rundum verschweisst. Mit selbstarretierenden Klauen (grau) aus Aluminium-Druckguss. Geländerrahmen: inkl. 2 Sicherungsfedern (am Gerüst – nicht lose!) zur Befestigung am Aufsteckrahmen.

für Gerüst-längen m	Höhe m	Gewicht kg	Bestell-Nr.	Preis ohne MwSt. CHF
1,80	0,55	7,2	42837	274,-

### Vorlaufendes Geländer

Zur Bildung des längsseitigen Schutzes. Für S-PLUS-Fahrgerüste oder zum Nachrüsten bei Reachmaster 1T.



für Gerüst-breiten m	Höhe m	Gewicht kg	Bestell-Nr.	Preis ohne MwSt. CHF
0,68	1,00	2,3	42740	88,-

### Geländerrahmen

Zur Bildung des oberen, stirnseitigen Schutzes.



## Streben (horizontal und diagonal)

**Hinweis:** Streben (horizontal und diagonal), aus Aluminiumrohren  $\varnothing$  50 mm, mit selbstarretierenden Klauen aus Aluminium-Druckguss.



### Horizontalstrebe

Für die Verwendung als Geländer und zur Aussteifung des unteren Gerüstteils.  
Farbe der Klauen: Grau.

für Gerüstlängen m	Gewicht kg	Bestell-Nr.	Preis ohne MwSt. CHF
1,80	2,3	42742	84,-



### Diagonalstrebe

Zur Aussteifung der Aufsteckrahmen.  
Farbe der Klauen: Blau.

für Gerüstlängen m	Länge m	Gewicht kg	Bestell-Nr.	Preis ohne MwSt. CHF
1,80	2,20	2,6	42741	96,-

## Plattformen

**Hinweis:** Plattformen aus rundum verschweisstem, verwindungssteifem Alurahmen mit koch- und wasserfester, 7-fach verleimter Sperrholzplatte; mit rutschhemmender Oberfläche und 4 Klauen (grau) aus Aluminium-Strangguss.



### Plattform ohne Klappe

Für den Einsatz beim Fahrgerüst 53760 (ohne Erweiterungsmöglichkeit).

für Gerüstlängen m	Breite m	Gewicht kg	Bestell-Nr.	Preis ohne MwSt. CHF
1,80	0,60	12,7	42720	266,-

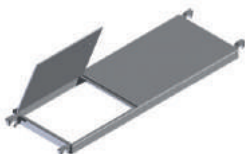

### Plattform mit Klappe

Mit Verschlussmechanismus für den festen Stand auf Zwischen- und Arbeitsplattform.

für Gerüstlängen m	Breite m	Gewicht kg	Bestell-Nr.	Preis ohne MwSt. CHF
1,80	0,60	13,0	42725	334,-

## Bordbretter

**Hinweis:** Bordbretter aus 2,5 bis 3,0 cm dickem Holz mit Führungsschienen an Querbordbrettern für hohen Bedienkomfort.



### Längsbord

Zur Bildung eines längsseitigen Schutzes der Arbeitsplattform.  
Farbe: Gelb mit ZARGES-Aufdruck.

für Gerüstlängen m	Höhe m	Gewicht kg	Bestell-Nr.	Preis ohne MwSt. CHF
1,80	0,15	3,3	42943	70,-
2,50	0,15	4,9	42914	81,-



### Querbord

Zur Bildung eines stirnseitigen Schutzes der Arbeitsplattform, inkl. Metallbeschläge.  
Farbe: Gelb.

für Gerüstbreiten m	Höhe m	Gewicht kg	Bestell-Nr.	Preis ohne MwSt. CHF
0,68	0,15	1,4	42731	46,-

## Ausleger

Länge m	Gewicht kg	Bestell-Nr.	Preis ohne MwSt. CHF
2,00	3,9	42756	168,-

### Dreiecksausleger

Aus Aluminiumrohren,  $\varnothing$  50 mm, mit robustem Kunststoff-Fuss. Mit Schellen zur Befestigung an Holm. Separate Verdrehsicherung (Bestell-Nr. 42865) mit Aufpreis möglich – nach DIN EN 1004 vorgeschrieben.



Länge ca. m	Gewicht kg	Bestell-Nr.	Preis ohne MwSt. CHF
2,20	5,0	42850	224,-

### Dreiecksausleger S-PLUS

Aus Aluminiumrohren,  $\varnothing$  50 mm, teleskopierbar mit Schwenkfuss zum Ausgleich von Unebenheiten, mit Schellen zur Befestigung am Holm.



Länge m	Gewicht kg	Bestell-Nr.	Preis ohne MwSt. CHF
0,75	1,9	42865	98,-

### Verdrehsicherung für Ausleger

Separate Verdrehsicherung zur Anbringung an Auslegern mit  $\varnothing$  50 mm. Halten die Ausleger fest in der 45°-Stellung zum Fahrgerüst (nach EN 1004 vorgeschrieben).



## Lenkrollen

Rollen- durchmes- ser mm	Gewicht kg	Tragfähig- keit kg	Bestell-Nr.	Preis ohne MwSt. CHF
150	5,0	500,0	42759	144,-

### Lenkrolle mit Spindel, $\varnothing$ 150 mm

Kunststoffrad,  $\varnothing$  150 mm, mit Spindel aus Stahl verzinkt, mit getrennten Hebeln für Brems- und Lösefunktion; mit Lastzentrierung im gebremsten Zustand. Verstellbereich: 15 cm. Liefergrösse: 1 Stück.



Gewicht kg	Tragfähigkeit kg	Bestell-Nr.	Preis ohne MwSt. CHF
1,5	300,0	42743	45,-

### Lenkrolle mit Zapfen

Kunststoffrad,  $\varnothing$  125 mm, mit Zapfen aus Stahl, verzinkt, mit Feststellbremse. Mit Gummibeschichtung (braun) – hinterlässt keine Spuren auf dem Boden. Liefergrösse: 1 Stück.



## Antrittsbügel

Breite m	Gewicht kg	Bestell-Nr.	Preis ohne MwSt. CHF
0,40	0,6	42940	55,-

### Antrittsbügel

Verstellbar, mit Schrauben zur Befestigung an Fahrbalken bzw. Sprosse zur Verkürzung des Antritts zur ersten Sprosse.



## Ersatzteile für Fahrgerüste



### Endkappe

Für oberen Abschluss von Geländerrahmen.

Durchmesser mm	Bestell-Nr.	Preis ohne MwSt. CHF
50	800175	9,-



### Federclip für Gerüste

Für Aufsteckrahmen und Geländerrahmen mit Rohrdurchmesser  $\varnothing$  50mm.

Material	Bestell-Nr.	Preis ohne MwSt. CHF
Stahl verzinkt	800172	9,-



### Adapter für Fahrbalken

Verschiebbar auf Fahrbalken.

Bestell-Nr.	Preis ohne MwSt. CHF
800253	96,-
800345	140,-



### Hammerkopfschraube M 14 x 70 mm

Für Gerüstkupplungen an Dreiecksauslegern.

Material	Bestell-Nr.	Preis ohne MwSt. CHF
Stahl, verzinkt	800347	12,-



### Gerüstkupplung

Für Dreiecksausleger zur Befestigung an einem Rohr mit  $\varnothing$  50 mm.

Material	Bestell-Nr.	Preis ohne MwSt. CHF
Aluminium	800348	41,-



### Rohrklappstecker

Für Dreiecksausleger. Passend für alle Programme.

Material	Bestell-Nr.	Preis ohne MwSt. CHF
Stahl verzinkt	860116	12,-

Bestell-Nr.	Preis ohne MwSt. CHF
800456	16,-

### Scharnier für Plattformen mit Durchstiegsklappe

Passend für alle Fahrgerüstplattformen mit Durchstiegsklappe.



Ausführung	Bestell-Nr.	Preis ohne MwSt. CHF
Aussenscharnier 180-Grad-Rastung	820688	61,-

### Scharnier Klappgerüst

Passend für Klapprahmeneinheit (Bestell-Nr. 42947 und 42948).



Bestell-Nr.	Preis ohne MwSt. CHF
800457	12,-

### Verschluss für Durchstiegsklappe

Passend für alle Fahrgerüstplattformen mit Durchstiegsklappe.



Bestell-Nr.	Preis ohne MwSt. CHF
800540	14,-

### Prüfprotokoll für Fahrgerüste

Bestehend aus einem DIN-A4-Block a 80 Blatt sowie fünf DIN A5 selbstklebenden PVC-Hüllen.





## Steigleitern – Sicherheit fest installiert.

Konfigurator für Steigleitern	219
Einzügige Steigleitern	220
Mehrzügige Steigleitern	221
Einzelteile Steigleitern	222–231

# Steigleitern – Sicherheit fest installiert.

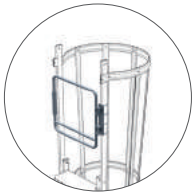

## Grosse Auswahl

an Optionen, wie z. B. Ein-/Ausstiege, Zustiegsicherungen, Sicherungsschranken, Podeste und Steigschutzprodukte.



## Sicherheit

durch rutschhemmende Sprossen – gelocht bzw. geriffelt.

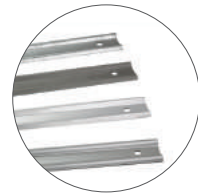

## Schnelle Montage

durch feste Korbhöhe. Kein Messen auf der Baustelle nötig.

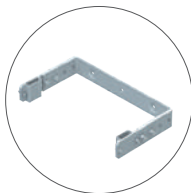

## Schnelle Montage

durch einteilige U-Bügel.



## Grosse Auswahl

an Materialien: Alu natur, Alu eloxiert, Stahl oder Edelstahl.



# Planungssystem für Steigleitern – einfach, schnell und rund um die Uhr verfügbar.



 **ZARGES – jetzt online konfigurieren:**  
[www.zargeskonfigurator.ch](http://www.zargeskonfigurator.ch)

Das neue ZARGES Planungssystem vereinfacht die Konfiguration Ihrer Steigleiter-Anlage in Anlehnung an alle relevanten Normen.

Kein spezielles Produkt-Know-how nötig: Lassen Sie sich führen!

Das System leitet Sie und fragt alle relevanten Bereiche, wie zum Beispiel Einsatzgebiet, Grundmasse, Material, Anordnung von Podesten etc., ab. Nach wenigen Schritten erhalten Sie Ihr Angebot inklusive Zeichnung – so einfach.

#### Ihre Vorteile:

- Online-Konfiguration mit Echtzeit-3-D-Visualisierung.
- Sofortangebot inklusive 2-D-Zeichnung mit allen wichtigen Abmessungen.
- 3-D-Modellzeichnungen zur Übernahme in Ihre Pläne (nach ZARGES Freigabe).
- Download von Statikberechnung, Aufmass- und Kontrollblatt, Produktbildern, Präsentationen u. v. m.
- Ausschreibungstexte für Planer und Architekten.

## Einzügige Steigleiter-Anlagen, bis 10 m Steighöhe

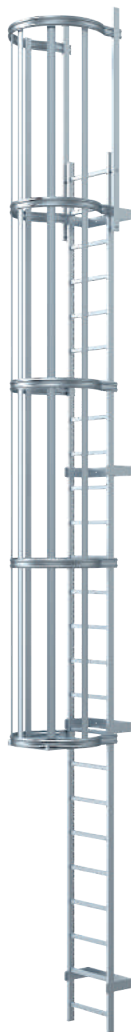

**Stationärer Zugang zu Gebäuden oder Maschinen bis 10 m Höhe, auch als Fluchtweg einsetzbar und zugelassen.**

- Zur ortsfesten Montage, an Gebäuden entweder zur Wartung nach DIN 18 799-1 oder als Notleiter-Anlage nach DIN 14 094-1 oder als Maschinenzustieg nach DIN EN ISO 14 122-4.
- Rückenschutzkorb als Sicherungssystem, bei jeder Norm einsetzbar.
- Leiterbreite: 520 mm.
- Wandhalter mit verschiedenen Wandabständen bis 600 mm wählbar.
- Der Abstand der Wandhalter untereinander beträgt maximal 2,00 m.
- Jedes Leiterteil muss mit mindestens 2 Wandhaltern montiert werden.
- Sicherungsschranken, Zustiegssicherungen sowie Podeste können je nach Anforderung ausgewählt werden.
- Steigleiterausführungen, die vom Standardangebot abweichen, fertigen wir auf Anfrage.

Dübel und Schrauben für die Wandbefestigung gehören nicht zum Lieferumfang.

Nachfolgend aufgeführte einzügige Anlagenpreise sind folgendermassen kalkuliert: Wandhalter in U-Bügelform, 200 mm starr, beidseitige gerade Ausstiegsholme, inkl. Rückenschutzkorb nach DIN 18 799-1.

Für davon abweichende Anforderungen nutzen Sie bitte unser Planungssystem für Steigleitern.

 **ZARGES – jetzt online konfigurieren:**  
[www.zargeskonfigurator.ch](http://www.zargeskonfigurator.ch)

Übersicht Einzelteile	Aluminium, eloxiert		Aluminium, natur		Stahl, verzinkt		Edelstahl V4A (1.4571) <sup>2)</sup>	
	Bestell-Nr.	Preis ohne MwSt. CHF	Bestell-Nr.	Preis ohne MwSt. CHF	Bestell-Nr.	Preis ohne MwSt. CHF	Bestell-Nr.	Preis ohne MwSt. CHF
Leiterteil 1,96 m (ohne Wandhalter)	41240	264,-	42240	190,-	43240	198,-	44240	849,-
Leiterteil 2,80 m (ohne Wandhalter)	41241	377,-	42241	255,-	43241	265,-	44241	1.208,-
Leiterteil 3,64 m (ohne Wandhalter)	41242	489,-	42242	319,-	43242	342,-	44242	1.572,-
Ausstiegsholm, einseitig, gerade	43243 <sup>1)</sup>	58,-	43243 <sup>1)</sup>	58,-	43243	58,-	44243	214,-
Rückenschutzbügel Ø 700 mm	41244	92,-	42244	70,-	43244	64,-	44244	214,-
Rückenschutzstrebe 1.400 mm lang	41245	43,-	42245	32,-	43245	29,-	44245	87,-
Wandhalter, starr, Wandabstand 200 mm	43257 <sup>1)</sup>	45,-	43257 <sup>1)</sup>	45,-	43257	45,-	44257	175,-

### Standardlängen/Bestückung

Steighöhe bis m	Ausführung	Aluminium, eloxiert		Aluminium, natur		Stahl, verzinkt		Edelstahl V4A <sup>2)</sup>		Stückliste						
		Leiterlänge inkl. Ausstiegsholm, m	Bestell-Nr.	Preis ohne MwSt. CHF	Bestell-Nr.	Preis ohne MwSt. CHF	Bestell-Nr.	Preis ohne MwSt. CHF	Bestell-Nr.	Preis ohne MwSt. CHF	Leiterteil 1,96 m	Leiterteil 2,80 m	Leiterteil 3,64 m	Ausstiegsholm	Wandanker, starr	Rückenschutzbügel
4,80	5,90	58148	1.024,-	58248	738,-	58348	758,-	58448	3.186,-	1	1	-	2	4	-	-
5,60	6,70	58157	2.292,-	58257	1.576,-	58357	1.515,-	58457	5.718,-	-	2	-	2	4	4	15
6,50	7,60	58165	2.762,-	58265	1.875,-	58365	1.798,-	58465	6.734,-	-	1	1	2	4	5	20
7,40	8,50	58174	2.892,-	58274	1.938,-	58374	1.872,-	58474	7.096,-	-	-	2	2	4	5	20
8,50	9,60	58185	3.498,-	58285	2.389,-	58385	2.285,-	58485	8.584,-	-	3	-	2	6	6	25
9,60	10,70	58196	4.098,-	58296	2.840,-	58396	2.716,-	58496	10.075,-	2	2	-	2	8	7	30

<sup>1)</sup> Stahl, verzinkt <sup>2)</sup> Lieferzeit auf Anfrage

## Mehrzügige Steigleiter-Anlagen

### Mehrzügige Zugangslösung mit Umstiegsplattform für Gebäude und Maschinen.

- Zur ortsfesten Montage an Gebäuden zur Wartung nach DIN 18 799-1 oder als Notleiter-Anlage nach DIN 14 094-1 oder als Maschinenzustieg nach DIN EN ISO 14 122-4.
- Mit Rückenschutzkorb als Sicherungssystem, bei jeder Norm einsetzbar.
- Leiterbreite: 520 mm.
- Mit 8-eckiger Überstiegsplattform und Rückenschutzbügel für versetzte Ausführung.
- Wandhalter mit verschiedenen Wandabständen bis 600 mm wählbar.
- Der Abstand der Wandhalter untereinander beträgt maximal 2,00 m.
- Jedes Leiterteil muss mit mindestens 2 Wandhaltern montiert werden.
- Sicherungsschranken, Zustiegssicherungen sowie Podeste können je nach Anforderung ausgewählt werden.
- Steigleiterausführungen, die vom Standardangebot abweichen, fertigen wir auf Anfrage.

Dübel und Schrauben für die Wandbefestigung gehören nicht zum Lieferumfang.

Nachfolgend aufgeführte zweizügige Anlagenpreise sind folgendermassen kalkuliert: Wandhalter in U-Bügelform, 200 mm starr, beidseitige gerade Ausstiegsholme, Umstiegsplattform, inkl. Rückenschutzkorb nach DIN 18 799-1.

Für davon abweichende Anforderungen nutzen Sie bitte unser Planungssystem für Steigleitern.

 **ZARGES – jetzt online konfigurieren:**  
[www.zargeskonfigurator.ch](http://www.zargeskonfigurator.ch)



Übersicht Einzelteile	Aluminium, eloxiert		Aluminium, natur		Stahl, verzinkt		Edelstahl V4A (1.4571) <sup>2)</sup>	
	Bestell-Nr.	Preis ohne MwSt. CHF	Bestell-Nr.	Preis ohne MwSt. CHF	Bestell-Nr.	Preis ohne MwSt. CHF	Bestell-Nr.	Preis ohne MwSt. CHF
Leiterteil 1,96 m (ohne Wandhalter)	41240	264,-	42240	190,-	43240	198,-	44240	849,-
Leiterteil 2,80 m (ohne Wandhalter)	41241	377,-	42241	255,-	43241	265,-	44241	1.208,-
Leiterteil 3,64 m (ohne Wandhalter)	41242	489,-	42242	319,-	43242	342,-	44242	1.572,-
Ausstiegsholm, einseitig, gerade	43243 <sup>3)</sup>	58,-	43243 <sup>3)</sup>	58,-	43243	58,-	44243	214,-
Rückenschutzbügel Ø 700 mm	41244	92,-	42244	70,-	43244	64,-	44244	214,-
Rückenschutzstrebe 1.400 mm lang	41245	43,-	42245	32,-	43245	29,-	44245	87,-
Rückenschutzbügel für versetzte Ausführung	41247	142,-	42247	121,-	43247	90,-	44247	345,-
Wandhalter, starr, Wandabstand 200 mm	43257 <sup>3)</sup>	45,-	43257 <sup>3)</sup>	45,-	43257	45,-	44257	175,-
Umstiegsplattform	43266 <sup>3)</sup>	492,-	43266 <sup>3)</sup>	492,-	43266	492,-	44266	1.538,-

### Standardlängen/Bestückung

Ausführung		Aluminium, eloxiert		Aluminium, natur		Stahl, verzinkt		Edelstahl V4A <sup>2)</sup>		Stückliste								
Steighöhe bis m	Leitertlänge inkl. Ausstiegsholm, m	Bestell-Nr.	Preis ohne MwSt. CHF	Bestell-Nr.	Preis ohne MwSt. CHF	Bestell-Nr.	Preis ohne MwSt. CHF	Bestell-Nr.	Preis ohne MwSt. CHF	Leiterteil 1,96 m	Leiterteil 2,80 m	Leiterteil 3,64 m	Ausstiegsholm	Wandanker, starr	Rückenschutzbügel	Rückenschutzstrebe	Rückenschutzbügel <sup>1)</sup>	Umstiegsplattform
10,70	11,80	58507	5.546,-	58607	3.886,-	58707	3.730,-	58807	13.824,-	-	3	1	2	8	7	35	2	1
11,80	12,90	58518	6.148,-	58618	4.265,-	58718	4.090,-	58818	15.202,-	-	1	3	2	8	8	40	2	1
12,60	13,70	58526	6.280,-	58626	4.415,-	58726	4.218,-	58826	15.674,-	-	5	-	2	10	8	40	2	1
13,80	14,90	58538	6.882,-	58638	4.866,-	58738	4.665,-	58838	17.172,-	4	-	2	2	12	9	45	2	1
14,90	16,00	58549	7.354,-	58649	5.078,-	58749	4.870,-	58849	18.070,-	1	-	4	2	10	10	50	2	1
15,70	16,80	58557	7.826,-	58657	5.378,-	58757	5.144,-	58857	19.080,-	-	1	4	2	10	11	55	2	1
16,80	17,90	58568	7.955,-	58668	5.442,-	58768	5.220,-	58868	19.444,-	-	-	5	2	10	11	55	2	1
18,00	19,10	58580	8.562,-	58680	5.892,-	58780	5.632,-	58880	20.930,-	-	3	3	2	12	12	60	2	1
19,10	20,20	58591	9.164,-	58691	6.342,-	58791	6.072,-	58891	22.425,-	3	-	4	2	14	13	65	2	1

<sup>1)</sup> für versetzte Ausführung <sup>2)</sup> Lieferzeit auf Anfrage <sup>3)</sup> Stahl, verzinkt

## Steigleitern

**Steigleitern, Aluminium, eloxiert und natur**

Leiterbreite: 520 mm.  
Sprossenabstand: 280 mm.  
Abmessung Holm: 60 x 25 mm.  
Abmessung der Vierkantsprosse 30 x 30 mm.  
Im Lieferumfang enthalten: pro Leiter zwei Leiterverbinder aus Kunststoff (Bestell-Nr. 43239).

Material	Leiterlänge m	Sprossenanzahl	Gewicht kg	Bestell-Nr.	Preis ohne MwSt. CHF
Alu, eloxiert	1,12	4	2,5	41286	152,-
Alu, eloxiert	1,96	7	4,2	41240	264,-
Alu, eloxiert	2,80	10	6,2	41241	377,-
Alu, eloxiert	3,64	13	8,0	41242	489,-
Alu, natur	1,12	4	2,5	42286	115,-
Alu, natur	1,96	7	4,2	42240	190,-
Alu, natur	2,80	10	6,2	42241	255,-
Alu, natur	3,64	12	8,0	42242	319,-

**Steigleitern, Stahl verzinkt und Edelstahl**

Leiterbreite: 520 mm.  
Sprossenabstand: 280 mm.  
Abmessung Holm: 60 x 25 mm.  
Abmessung Lochsprosse: 30 x 30 mm.  
Im Lieferumfang enthalten: pro Leiter zwei Leiterverbinder aus Kunststoff (Bestell-Nr. 43239).

Material	Leiterlänge m, cm	Sprossenanzahl	Gewicht kg	Bestell-Nr.	Preis ohne MwSt. CHF
Stahl, verzinkt	1,12	4	6,7	43286	118,-
Stahl, verzinkt	1,96	7	13,2	43240	198,-
Stahl, verzinkt	2,80	10	19,2	43241	265,-
Stahl, verzinkt	3,64	13	24,4	43242	342,-
Edelstahl	1,12	4	6,7	44286	483,-
Edelstahl	1,96	7	13,2	44240	849,-
Edelstahl	2,80	10	19,2	44241	1.208,-
Edelstahl	3,64	13	24,4	44242	1.572,-

**Leiterverbinder, Kunststoff**

Innenliegende Leiterverbinder aus Kunststoff.  
Passend für Steigleitern aus Aluminium und Stahl, verzinkt mit Holmabmessung 60 x 25mm.  
1 Satz = 2 Stück.

Material	Gewicht kg	Bestell-Nr.	Preis ohne MwSt. CHF
Kunststoff	0,3	43239	10,-

**Leiterverbinder, Edelstahl**

Aussenliegende Leiterverbinder aus Edelstahl V4A.  
Passend für Steigleitern aus Edelstahl mit Holmabmessung 60 x 25 mm.  
1 Satz = 2 Stück.

Material	Gewicht kg	Bestell-Nr.	Preis ohne MwSt. CHF
Edelstahl	0,6	44239	94,-

## Wandhalter (U-Bügelform)

**Hinweis:** Der Abstand der Wandhalter untereinander beträgt maximal 2,00 m.  
Jedoch muss jedes Leiterteil mit mindestens 2 Wandhaltern montiert werden.

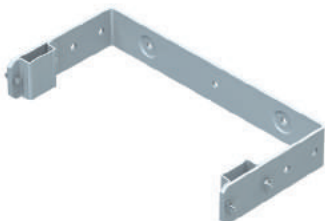
**Wandhalter, U-Bügelform, starr**

Für Wandabstand 200 mm.  
Bohrabstand: 332 mm.  
Aussenmass Bügel: 532 mm.

Material	Gewicht kg	Bestell-Nr.	Preis ohne MwSt. CHF
Stahl verzinkt	4,6	43257	45,-
Edelstahl	4,6	44257	175,-

Material	Gewicht kg	Bestell-Nr.	Preis ohne MwSt. CHF
Stahl verzinkt	5,9	43258	118,-
Edelstahl	5,9	44258	348,-

**Wandhalter, U-Bügelform, verstellbar**

Verstellbar für Wandabstand von 200 bis 250 mm.  
Bohrabstand: 332 mm.  
Aussenmass Bügel: 532 mm.

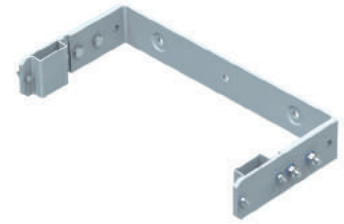

Material	Gewicht kg	Bestell-Nr.	Preis ohne MwSt. CHF
Stahl verzinkt	6,6	43259	132,-
Edelstahl	6,6	44259	420,-

**Wandhalter, U-Bügelform, verstellbar**

Verstellbar für Wandabstand von 250 bis 350 mm.  
Bohrabstand: 332 mm.  
Aussenmass Bügel: 532 mm.

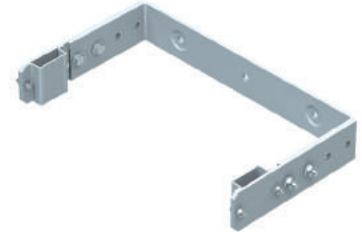

Material	Gewicht kg	Bestell-Nr.	Preis ohne MwSt. CHF
Stahl verzinkt	13,8	43260	385,-
Edelstahl	13,8	44260	592,-

**Wandhalter, U-Bügelform, verstellbar**

Verstellbar für Wandabstand von 400 bis 600 mm.  
Inkl. Queraussteifung und Schrägabstützung.  
Bohrabstand Bügel: 332 mm.  
Bohrabstand Abstützungen: 577 mm.  
Aussenmass Bügel 622 mm.

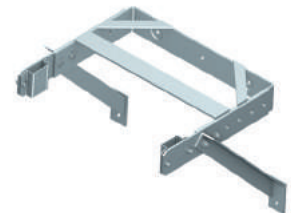

## Wandhalter, einzeln

**Hinweis:** Der Abstand der Wandhalter untereinander beträgt maximal 2,00 m.  
Jedoch muss jedes Leiterteil mit mindestens 4 Wandhaltern montiert werden.

Material	Gewicht kg	Bestell-Nr.	Preis ohne MwSt. CHF
Stahl verzinkt	1,2	43249	28,-
Edelstahl	1,2	44249	88,-

**Wandhalter, starr**

Für Wandabstand 200 mm.  
Achsmass Mitte Bohrloch 625 mm.



Material	Gewicht kg	Bestell-Nr.	Preis ohne MwSt. CHF
Stahl verzinkt	1,4	43250	50,-
Edelstahl	1,4	44250	144,-

**Wandhalter, verstellbar**

Verstellbar von 150 bis 200 mm.  
Achsmass Mitte Bohrloch 630 mm.



Material	Gewicht kg	Bestell-Nr.	Preis ohne MwSt. CHF
Stahl verzinkt	1,5	43252	59,-
Edelstahl	1,5	44252	174,-

**Wandhalter, verstellbar**

Verstellbar von 200 bis 275 mm.  
Achsmass Mitte Bohrloch 630 mm.





**Wandhalter, verstellbar**

Verstellbar von 275 bis 375 mm.  
Achsmass Mitte Bohrloch innen:  
420 mm.

Material	Gewicht kg	Bestell-Nr.	Preis ohne MwSt. CHF
Stahl verzinkt	1,3	43251	70,-
Edelstahl	1,3	44251	210,-

Bodenbefestigung



**Fussplatte**

Zur Befestigung der Steigleiter  
am Boden.  
Grundplatte: 120 x 120 mm.  
Höhe: 200 mm.

Material	Gewicht kg	Bestell-Nr.	Preis ohne MwSt. CHF
Stahl verzinkt	1,0	43253	39,-
Edelstahl	1,0	44253	84,-

Ein-/Ausstieg oben



**Ausstiegsholm, gerade**

Abmessung Holm: 60 x 25 mm.  
Gesamtlänge: 1.770 mm.  
Nutzlänge: 1.380 mm.  
Preis pro Holm.

Material	Gewicht kg	Bestell-Nr.	Preis ohne MwSt. CHF
Stahl verzinkt	4,7	43243	58,-
Edelstahl	4,7	44243	214,-



**Ausstiegsholm, abgewinkelt**

Abmessung Holm: 60 x 25 mm.  
Gesamtlänge: 1.770 mm.  
Ausladung: 500 mm.  
Nutzlänge: 1.380 mm.  
Preis pro Holm.

Material	Gewicht kg	Bestell-Nr.	Preis ohne MwSt. CHF
Stahl verzinkt	7,0	43049	110,-
Edelstahl	7,0	44049	268,-



**Ausstiegsgeländer**

Abmessung Holm: 60 x 25 mm.  
Länge: ca. 1.380 mm mit Bodenwinkel.  
Nur in Kombination mit  
Bestell-Nr. 43243 bzw. 44243  
(Ausstiegsholm, gerade).

Material	Gewicht kg	Bestell-Nr.	Preis ohne MwSt. CHF
Stahl verzinkt	4,6	43248	98,-
Edelstahl	4,6	44248	272,-

07

Material	Gewicht kg	Bestell-Nr.	Preis ohne MwSt. CHF
Edelstahl	5,1	47215	310,-

### Einstieghilfe, versenkbar

Zur Befestigung seitlich am Leiterholm.  
Auch beidseitig verwendbar.  
Rohrdurchmesser: 44 mm.  
Länge: 1.600 mm.



Material	Überbrückungs-länge mm	Gewicht kg	Bestell-Nr.	Preis ohne MwSt. CHF
Aluminium eloxiert	800	22,0	41181	1.808,-
Alu, natur	800	22,0	42181	1.478,-
Stahl verzinkt	800	46,0	43181	1.372,-
Edelstahl	800	46,0	44181	3.345,-
Stahl verzinkt	1000	53,0	43180	1.456,-
Stahl verzinkt	1200	61,0	43179	1.590,-

### Ausstieg mit Übergang

Belag aus verzinktem Gitterrost, 800 mm bis 1.200 mm tief (in 200 mm Schritten), 600 mm breit. Beidseitiges Geländer. Abstiegleiter 0,98 m lang, genaue Ablängung bauseits. Für den Abschluss am Abstieg empfehlen wir Fussplatten oder verstellbare Wandhalter. Bestell-Nr. 43180 und 43179 nur für Wartungsleitern geeignet.



Material	Tiefe mm	Gewicht kg	Bestell-Nr.	Preis ohne MwSt. CHF
Aluminium	150	1,4	40945	152,-
Stahl, verzinkt	150	2,8	43284	119,-
Stahl, verzinkt	200	4,4	43285	138,-
Edelstahl	150	2,8	44254	432,-

### Ausstiegstritt

Zur Verbreiterung der obersten Sprosse. Stufenbreite: 520 mm. Stufentiefe: 150 mm bzw. 200 mm.

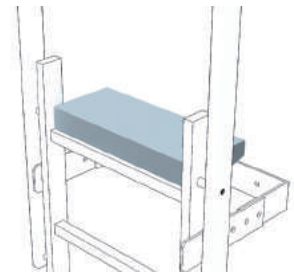

## Rückenschutz

Material	Gewicht kg	Bestell-Nr.	Preis ohne MwSt. CHF
Aluminium eloxiert	2,3	41244	92,-
Alu, natur	2,3	42244	70,-
Stahl verzinkt	4,0	43244	64,-
Edelstahl	4,0	44244	214,-

### Rückenschutzbügel

Ø 700 mm. Bügelhöhe: 80 mm.

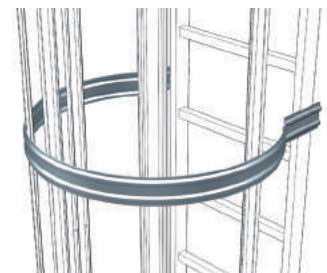

Material	Gewicht kg	Bestell-Nr.	Preis ohne MwSt. CHF
Aluminium eloxiert	2,0	41287	148,-
Alu, natur	2,0	42287	98,-
Stahl verzinkt	3,0	43287	88,-
Edelstahl	3,0	44287	257,-

### 3/4-Rückenschutzbügel für seitlichen Ausstieg

Ø 700 mm. Bügelhöhe: 80 mm.





**Rückenschutzbügel für versetzte Ausführung**

Gesamtbreite: 1.340 mm.  
Bügelhöhe: 80 mm.

Material	Gewicht kg	Bestell-Nr.	Preis ohne MwSt. CHF
Aluminium eloxiert	1,8	41247	142,-
Alu, natur	1,2	42247	121,-
Stahl verzinkt	2,4	43247	90,-
Edelstahl	2,4	44247	345,-

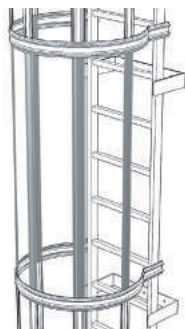

**Rückenschutzstrebe**

Profilierte, gelochte Strebe.  
Länge: 1.400 mm. Breite: 66 mm.

Material	Gewicht kg	Bestell-Nr.	Preis ohne MwSt. CHF
Aluminium eloxiert	0,9	41245	43,-
Alu, natur	0,9	42245	32,-
Stahl verzinkt	2,2	43245	29,-
Edelstahl	2,2	44245	87,-

**Sicherungsschranken**

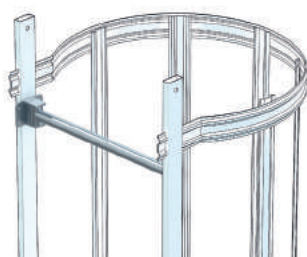

**Sicherungsschranke mit Schwerkraftverschluss**

Einarmausführung.  
Selbstschliessend durch Schwerkraftverschluss.  
Rot ummantelt.

Material	Gewicht kg	Bestell-Nr.	Preis ohne MwSt. CHF
Stahl verzinkt	2,2	43500	169,-
Edelstahl	2,2	44520	408,-

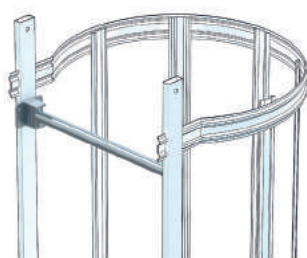

**Sicherungsschranke mit Federmechanik**

Einarmausführung.  
Selbstschliessend durch verdeckt liegende Federmechanik.  
Rot ummantelt.

Material	Gewicht kg	Bestell-Nr.	Preis ohne MwSt. CHF
Stahl verzinkt	3,0	43501	324,-
Edelstahl	3,0	44521	756,-



**Sicherungsschranke in Bügelform**

Selbstschliessend durch verdeckt liegende Federmechanik gem.  
DIN EN ISO 14 122-4.  
Höhe: 630 mm.

Material	Gewicht kg	Bestell-Nr.	Preis ohne MwSt. CHF
Stahl verzinkt	5,6	43502	462,-
Edelstahl	5,6	44522	955,-

## Zustiegssicherung für Wartungsleitern

**Hinweis:** Zustieg nur von unten möglich.

Material	Gewicht kg	Bestell-Nr.	Preis ohne MwSt. CHF
Stahl verzinkt	21,0	43498	922,-

### Sicherungstür für Wartungsleitern

Verdeckte Scharnieranbringung,  
Blechbeplankung.  
Sicherungsstacheln oben.  
Abschliessbar.

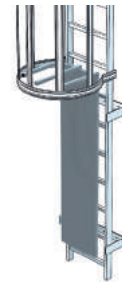

Material	Gewicht kg	Bestell-Nr.	Preis ohne MwSt. CHF
Stahl verzinkt	17,0	43255	495,-
Edelstahl	17,0	44255	1.738,-

### Zwischenplattform

Klappbar, beliebig nachträglich  
einzubauen.  
Durch bauseitiges Schloss  
abschliessbar.

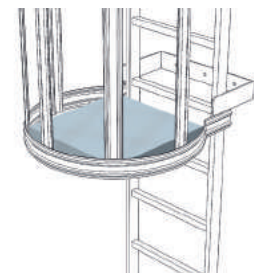

Material	Leiterlänge m	Nutzlänge m	Gewicht kg	Bestell-Nr.	Preis ohne MwSt. CHF
Aluminium	3,18	2,44	6,6	41445	352,-

### Einstiegsleiter

Hochhängbar mittels integrierten  
Haken. Inkl. Kabelschloss.



## Zustiegssicherung für Fluchtleitern

**Hinweis:** Zustieg nur von oben möglich.

Material	Leiterlänge m	Nutzlänge m	Gewicht kg	Bestell-Nr.	Preis ohne MwSt. CHF
Aluminium	3,20	2,50	8,6	42446	716,-

### Notabstiegsleiter

Einsetzbar ab Steighöhe 5,60 m  
(bei Art.-Nr. 42446).  
Mit Notauslösung, Abstieg von oben.  
Im Bereich der herabkommenden  
Leiter sind geeignete  
Schutzvorkehrungen zu treffen.



Material	Gewicht kg	Bestell-Nr.	Preis ohne MwSt. CHF
Stahl verzinkt	15,0	43265	1.195,-

### Schwenkbare Zustiegssicherung

Bedienung über Fusspedal.  
Öffnung über verdeckt liegende  
Federmechanik.  
Notauslösung gemäss DIN 14 094-1.





**Schwenkbare Sicherungstür für Fluchtleitern**

Bedienung über Fusspedal.  
Verdeckte Scharnieranbringung,  
Blechbeplankung.  
Sicherungsdorne oben.  
Notauslösung gemäss DIN 14 094-1.

Material	Gewicht kg	Bestell-Nr.	Preis ohne MwSt. CHF
Stahl verzinkt	24,0	43499	1.450,-



**Sicherungstüre mit feststehenden Seitenteilen**

Als Zugangssicherung von innen mit Handriegel zu öffnen.  
Mit Notentriegelung für Feuerwehren.

Material	Gewicht kg	Bestell-Nr.	Preis ohne MwSt. CHF
Stahl verzinkt	62,6	43497	2.295,-

Podeste



**Grundpodest**

Gitterrostbelag mit zwei Anbaukonsolen.  
Geländer an einer Längs- und Stirnseite.  
Flächenlast 3,5 kN/m<sup>2</sup>.  
Einzellast 1,5 kN.

Material	Tiefe mm	Breite mm	Gewicht kg	Bestell-Nr.	Preis ohne MwSt. CHF
Stahl verzinkt	860	800	75,0	43270	994,-
Stahl verzinkt	1000	940	86,0	43275	1.242,-
Edelstahl	860	800	75,0	44270	3.840,-
Edelstahl	1000	940	86,0	44325	4.285,-



**Erweiterungspodest**

Gitterrostbelag mit einer Anbaukonsole.  
Geländer an einer Längsseite inkl. Geländerverbinder.  
Erweiterungspodeste beliebig aneinander verschraubbar.  
Flächenlast 3,5 kN/m<sup>2</sup>.  
Einzellast 1,5 kN.

Material	Tiefe mm	Breite mm	Gewicht kg	Bestell-Nr.	Preis ohne MwSt. CHF
Stahl verzinkt	860	500	50,0	43272	647,-
Stahl verzinkt	860	800	60,0	43271	822,-
Stahl verzinkt	1000	500	52,0	43277	745,-
Stahl verzinkt	1000	940	74,0	43276	1.035,-
Edelstahl	860	500	50,0	44272	2.955,-
Edelstahl	860	800	60,0	44271	3.390,-
Edelstahl	1000	500	52,0	44327	3.390,-
Edelstahl	1000	940	74,0	44326	4.450,-

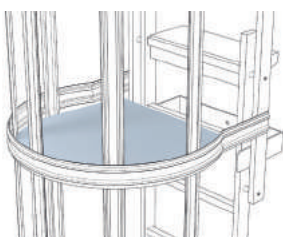

**Zwischenplattform**

Klappbar, beliebig nachträglich einzubauen.  
Als Ruheplattform bei einzügigen Steigleitern mit Rückenschutzkorb über 10,0 m bzw. 6,0 m (an Maschinen) mit Sondergenehmigung einzusetzen.

Material	Gewicht kg	Bestell-Nr.	Preis ohne MwSt. CHF
Stahl verzinkt	17,0	43255	495,-
Edelstahl	17,0	44255	1.738,-

Material	Tiefe mm	Gewicht kg	Bestell-Nr.	Preis ohne MwSt. CHF
Stahl verzinkt	140	8,0	43280	164,-
Stahl verzinkt	160	9,0	43281	172,-
Edelstahl	140	8,0	44280	398,-
Edelstahl	160	9,0	44281	440,-

### Distanzsegmente

Für Grund- und Erweiterungspodeste zur Überbrückung von Wärmedämmung. Passend für Podestplatten der Standardpodeste.



Material	Gewicht kg	Bestell-Nr.	Preis ohne MwSt. CHF
Stahl verzinkt	1,0	43320	122,-
Edelstahl	1,0	44320	349,-

### Verbindungsstütze

Zur Minimierung der Lücke zwischen Podestgeländer und Rückenschutzkorb. Länge: 1.200 mm.



## Umstiege

Material	Gewicht kg	Bestell-Nr.	Preis ohne MwSt. CHF
Stahl verzinkt	20,0	43266	492,-
Edelstahl	20,0	44266	1.538,-

### Umstiegsplattform (8-eckig)

Standardmässige Plattform für den Überstieg zwischen zwei Leiterzügen. Gitterrostbelag, 8-eckig, Abmessung L x B 700 x 700 mm.

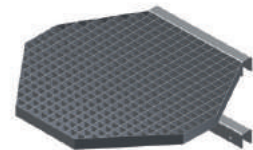

Material	Tiefe mm	Breite mm	Gewicht kg	Bestell-Nr.	Preis ohne MwSt. CHF
Stahl verzinkt	860	800	73,0	43310	812,-
Edelstahl	860	800	73,0	44310	3.390,-
Stahl verzinkt	1000	940	77,0	43315	1.030,-
Edelstahl	1000	940	77,0	44315	3.840,-

### Umstiegspodest

Nur in Verbindung mit der 8-eckigen Umstiegsplattform (Bestell-Nr. 43266 od. 44266), wenn der Übergang grösser 700 mm sein soll. Gitterrostbelag mit zwei Anbaukonsolen. Geländer an einer Längsseite inkl. Geländerverbinder. Flächenlast 3,5 kN/m<sup>2</sup>. Einzellast 1,5 kN.



## Steigschutzsysteme für doppelholmige Steigleitern

**Hinweis:**

An ZARGES Steigleitern nach DIN 18 799-1 und DIN EN ISO 14 122-4.

Bei möglichen Absturzhöhen ab 5,00 m ist eine Steigschutzeinrichtung zwingend erforderlich. Befestigung mindestens alle 1,68 m erforderlich.

**Steigschutzschiene mit Verbindungslasche**

Mittig oder seitlich an der Leiter zu montieren.

Notwendiges Zubehör:  
Schienenbefestigung.

Material	Länge m	Gewicht kg	Bestell-Nr.	Preis ohne MwSt. CHF
Stahl verzinkt	1,40	5,0	47530	86,-
Stahl verzinkt	1,96	7,0	47531	119,-
Stahl verzinkt	2,80	10,0	47532	173,-
Edelstahl	1,40	5,0	47550	231,-
Edelstahl	1,96	7,0	47551	324,-
Edelstahl	2,80	10,0	47552	464,-

**Schienenbefestigung für Leiter-sprossen**

Zur Befestigung von Steigschutzschienen mittig an Leitersprossen.

Für lichte Leiterbreiten von min. 400 mm.

Befestigung mindestens alle 1,68 m erforderlich.

Einzellast 1,5 kN.

Material	Gewicht kg	Bestell-Nr.	Preis ohne MwSt. CHF
Edelstahl	0,2	47556	19,-

**Sicherungsschranke in Bügelform mit integrierter Steigschutzschiene**

Selbstschliessend durch verdeckt liegende Federmechanik, mit vormontierter Steigschutzschiene. Zwei durch Schwerkraft selbst verriegelnde Zu- und Ausgangssperren.

Notwendiges Zubehör:

Ausstiegsholme, gerade.

Empfehlung: Ausstiegstritt zur Verbreiterung der obersten Sprosse.

Material	Gewicht kg	Bestell-Nr.	Preis ohne MwSt. CHF
Stahl verzinkt	10,0	43504	695,-
Edelstahl	10,0	44495	1.920,-

**Einklappbares Ruhepedest**

Vorgeschrieben über 10,00 m Steighöhe.

Zum Anbau an Einholm- und Steigleitern in Verbindung mit mittig montierter Steigschutzschiene.

Material	Gewicht kg	Bestell-Nr.	Preis ohne MwSt. CHF
Stahl verzinkt	4,5	47539	543,-
Edelstahl	3,7	47559	867,-

## Persönliche Schutzausrüstung (PSA) für Steigschutzsysteme

Material	Gewicht kg	Bestell-Nr.	Preis ohne MwSt. CHF
Edelstahl / Aluminium	1,3	47562	592,-
Edelstahl	1,6	47572	895,-

### ZARGES Sicherungsläufer

Geprüfte Sicherheit nach  
DIN EN 353-1; patentiert.  
Mit Karabiner und Schäkkel.  
Leichtgängige, runde Bauform.



Material	Gewicht kg	Bestell-Nr.	Preis ohne MwSt. CHF
Edelstahl / Aluminium	1,2	47588	1.215,-

### ZARGES Sicherungsläufer ZAST-Optiflex-R4

Geprüfte Sicherheit nach  
DIN EN 353-1; patentiert.  
Flexibler Einsatz, da der  
Sicherungsläufer an jeder Position  
des Steigschutzsystems eingebracht  
bzw. entnehmbar ist.



Material	Gewicht kg	Bestell-Nr.	Preis ohne MwSt. CHF
Kunststoff	1,5	47524	285,-

### Sicherheitsgurt

Gemäss DIN EN 361, Form A.



Material	Gewicht kg	Bestell-Nr.	Preis ohne MwSt. CHF
Ripstop-Nylon	0,6	47525	64,-

### Rucksack mit Tragegriff

Zum optimalen Transport und  
Lagerschutz für die PSA-Ausrüstung.





# 08

## Schachttechnik – das umfassende Programm für Tiefbau und Umwelttechnik.

Schachtleitern	234–241
Einzelteile	242–247
Schacht- und Brunnenabdeckungen	248–251

# Schachttechnik – Qualität mit Tiefgang.

- 1 Sicher nach unten**  
mit dem Steigschutzsystem für Doppelholmleitern oder für beengte Verhältnisse auch als Einholmleitern verfügbar.
- 2 Sicherer Einstieg in den Schacht**  
durch drehbare Einstiegshilfe.
- 3 Sicher geführt**  
durch Sicherungsläufer.
- 4 Bodenebene Abdeckungen**  
mit Deckplatte oder wählbarer Oberfläche. In drei verschiedenen Materialien (Aluminium, Stahl und Edelstahl) und in vielen Abmessungen.
- 5 Grosse Vielfalt an Wandhaltern**  
erleichtern die Montage.
- 6 Grosse Auswahl**  
an Leitermaterialien: Stahl, Edelstahl oder GFK.
- 7 Grosse Flexibilität**  
durch zwölf Leiterlängen (4- bis 15-sprossig) und zwei Leiterbreiten (300 oder 400 mm).
- 8 Sichere Brunnenabdeckungen**  
für Trinkwasserversorgung mit grosser Auswahl an Varianten von Brunnenabdeckungen (rund, eckig, mit oder ohne Belüftung).

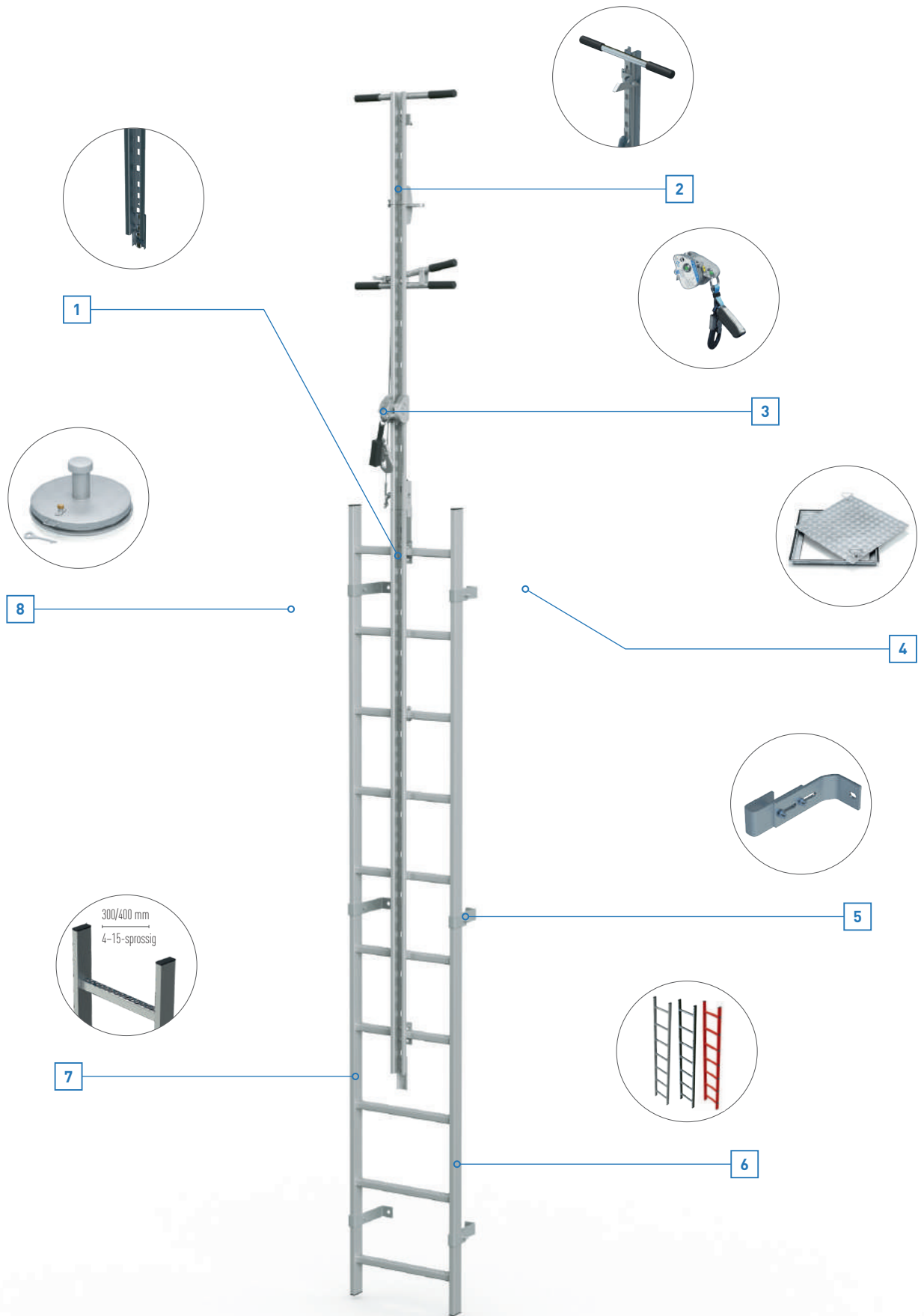

## Schachtleitern, Stahl verzinkt

**Hinweis:** Bei möglichen Absturzhöhen ab 5,00 m ist eine Steigschutzeinrichtung zwingend erforderlich. Bei einer lichten Weite von 300 mm erfolgt die Montage der Schiene am Leiterholm. Bei einer lichten Weite von 400 mm erfolgt die Montage der Schiene mittig auf den Sprossen.



### Schachtleiter, Stahl, 300 mm lichte Breite

- Lichte Leiterbreite: 300 mm.
- Leiterbreite aussen: 340 mm.
- Sprossenabstand: 280 mm.
- Abmessung Holm: 50 × 20 mm.
- Abmessung Lochsprosse: 29 × 29 mm.
- Material: Stahl, feuerverzinkt.

Material	Stahl, verzinkt, 300 mm lichte Breite											
Länge, m	1,12	1,40	1,68	1,96	2,24	2,52	2,80	3,08	3,36	3,64	3,92	4,20
Sprossenanzahl	4	5	6	7	8	9	10	11	12	13	14	15
Gewicht, kg	5,2	6,6	8,0	9,4	10,8	12,2	13,6	15,0	16,4	17,8	19,2	20,6
Bestell-Nr.	47321	47322	47323	47324	47325	47326	47327	47328	47329	47623	47624	47625
Preis ohne MwSt. CHF	110,-	137,-	165,-	192,-	220,-	248,-	275,-	304,-	331,-	359,-	386,-	414,-

### Schachtleiter, Stahl, 400 mm lichte Breite

- Lichte Leiterbreite: 400 mm.
- Leiterbreite aussen: 440 mm.
- Sprossenabstand: 280 mm.
- Abmessung Holm: 50 × 20 mm.
- Abmessung Lochsprosse: 29 × 29 mm.
- Material: Stahl, feuerverzinkt.

Material	Stahl, verzinkt, 400 mm lichte Breite											
Länge, m	1,12	1,40	1,68	1,96	2,24	2,52	2,80	3,08	3,36	3,64	3,92	4,20
Sprossenanzahl	4	5	6	7	8	9	10	11	12	13	14	15
Gewicht, kg	5,7	7,3	8,9	10,5	12,1	13,7	15,3	16,9	18,5	20,1	21,7	23,3
Bestell-Nr.	47331	47332	47333	47334	47335	47336	47337	47338	47339	47633	47634	47635
Preis ohne MwSt. CHF	119,-	149,-	177,-	206,-	236,-	266,-	295,-	324,-	354,-	384,-	412,-	442,-



### Leiterverbinder, Kunststoff

- Innen liegende Leiterverbinder.
- 1 Satz = 2 Stück.

Material	Für Holme, mm	Passend für	Gewicht, kg	Bestell-Nr.	Preis ohne MwSt. CHF
Kunststoff	50 × 20	Stahlleiter	0,3	47700	37,-



### Wissenswertes

#### Wann setze ich welches Material ein?

- **Stahl:** günstigste Variante, nicht bei aggressiven Stoffen einsetzbar, z. B. bei Chlor, Abwasser.
- **GFK:** im Bereich Elektronik (verhindert Funkenschlag), gewisse Beständigkeit (Korrosion, Säure, Wasser).

- **Edelstahl:** immer im Trinkwasserbereich, Klärwerk sowie Seewasser (nur bedingt, nicht für Dauereinsatz).

#### Wann setze ich welche Breite ein?

- Abhängig von der Grösse des Schachts.
- Je breiter die Leiter, desto komfortabler.

#### Welche Befestigung setze ich wann ein?

- Zu 90 % wird der starre Wandhalter eingesetzt (bei eckigen Schächten).
- Verstellbar nur, wenn Versatz im Schacht.
- Bodenbefestigung ist nicht zwingend notwendig.

## Wandhalter für Stahlleitern

**Hinweis:** Befestigungsmaterial (Dübel etc.) ist nicht im Lieferumfang enthalten.

### Wandhalter, starr

- Für Wandabstand 150 mm.
- 1 Satz = 2 Stück.

Material	Für Holme, mm	Passend für	Gewicht, kg	Bestell-Nr.	Preis ohne MwSt. CHF
Stahl, verzinkt	50 x 20	Stahlleiter	0,8	47301	33,-

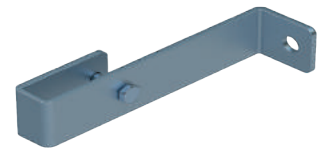

### Wandhalter, verstellbar

- Verstellbar für Wandabstand von 150 mm bis 300 mm.
- 1 Satz = 2 Stück.

Material	Für Holme, mm	Passend für	Gewicht, kg	Bestell-Nr.	Preis ohne MwSt. CHF
Stahl, verzinkt	50 x 20	Stahlleiter	1,6	47302	85,-



### Wandhalter, verstellbar

- Verstellbar für Wandabstand von 150 mm bis 190 mm.
- 1 Satz = 2 Stück.

Material	Für Holme, mm	Passend für	Gewicht, kg	Bestell-Nr.	Preis ohne MwSt. CHF
Stahl, verzinkt	50 x 20	Stahlleiter	0,9	47314	40,-

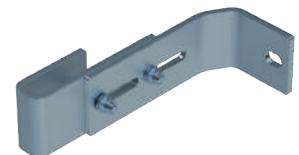

## Bodenbefestigung

**Hinweis:** Befestigungsmaterial (Dübel etc.) ist nicht im Lieferumfang enthalten.

### Fussplatte

- Zur Befestigung der Schachtleiter am Boden.
- 1 Satz = 2 Stück.

Material	Für Holme, mm	Passend für	Gewicht, kg	Bestell-Nr.	Preis ohne MwSt. CHF
Stahl, verzinkt	50 x 20	Stahlleiter	0,9	47311	35,-

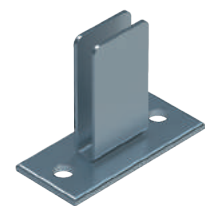

### Welche Leiterlänge benötigt der Kunde?

- Abhängig von der Tiefe des Schachts (s. Aufmasszeichnung rechts).
- **Generell gilt:** lichte Tiefe > 5 m: Einsatz Steigschutzschiene, z. B.:  
**Schachttiefe:** 2,50 m Ltr.: 2,24 m.  
**Schachttiefe:** 2,00 m Ltr.: 1,68 m.

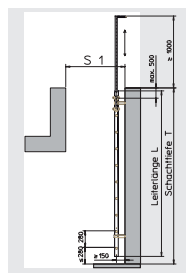

### Wie viele Wandbefestigungen werden benötigt?

- Bei 4–9 Sprossen: 2 Sätze.
- Bei 10–15 Sprossen: 3 Sätze.
- Bei 16–24 Sprossen: 5 Sätze.
- Der maximale Abstand zwischen den Wandbefestigungen von 1,68 m darf nicht überschritten werden.

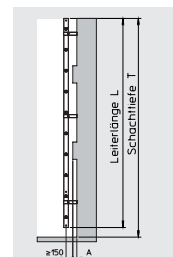

## Schachtleitern, Edelstahl V4A

**Hinweis:** Bei möglichen Absturzhöhen ab 5,00 m ist eine Steigschutzeinrichtung zwingend erforderlich. Bei einer lichten Weite von 300 mm erfolgt die Montage der Schiene am Leiterholm. Bei einer lichten Weite von 400 mm erfolgt die Montage der Schiene mittig auf den Sprossen.



### Schachtleiter, Edelstahl, 300 mm lichte Breite

- Lichte Leiterbreite: 300 mm.
- Leiterbreite aussen: 340 mm.
- Sprossenabstand: 280 mm.
- Abmessung Holm: 50 × 20 mm.
- Abmessung Lochsprosse: 29 × 29 mm.
- Material: Edelstahl V4A (1.4571).

Material	Edelstahl, 300 mm lichte Breite											
Länge, m	1,12	1,40	1,68	1,96	2,24	2,52	2,80	3,08	3,36	3,64	3,92	4,20
Sprossenanzahl	4	5	6	7	8	9	10	11	12	13	14	15
Gewicht, kg	5,2	6,6	8,0	9,4	10,8	12,2	13,6	15,0	16,4	17,8	19,2	20,6
Bestell-Nr.	47341	47342	47343	47344	47345	47346	47347	47348	47349	47643	47644	47645
Preis ohne MwSt. CHF	304,-	379,-	453,-	530,-	605,-	681,-	757,-	834,-	909,-	986,-	1.063,-	1.139,-

### Schachtleiter, Edelstahl, 400 mm lichte Breite

- Lichte Leiterbreite: 400 mm.
- Leiterbreite aussen: 440 mm.
- Sprossenabstand: 280 mm.
- Abmessung Holm: 50 × 20 mm.
- Abmessung Lochsprosse: 29 × 29 mm.
- Material: Edelstahl V4A (1.4571).

Material	Edelstahl, 400 mm lichte Breite											
Länge, m	1,12	1,40	1,68	1,96	2,24	2,52	2,80	3,08	3,36	3,64	3,92	4,20
Sprossenanzahl	4	5	6	7	8	9	10	11	12	13	14	15
Gewicht, kg	5,7	7,3	8,9	10,5	12,1	13,7	15,3	16,9	18,5	20,1	21,7	23,3
Bestell-Nr.	47351	47352	47353	47354	47355	47356	47357	47358	47359	47653	47654	47655
Preis ohne MwSt. CHF	331,-	414,-	497,-	580,-	659,-	745,-	828,-	910,-	994,-	1.075,-	1.159,-	1.243,-



### Leiterverbinder, Kunststoff

- Innen liegende Leiterverbinder.
- 1 Satz = 2 Stück.

Material	Für Holme, mm	Passend für	Gewicht, kg	Bestell-Nr.	Preis ohne MwSt. CHF
Kunststoff	50 × 20	V4A-Leiter	0,3	47700	37,-



### Wissenswertes

#### Welche Leiterlänge benötigt der Kunde?

- Abhängig von der Tiefe des Schachts (s. Aufmasszeichnung rechts).
- **Generell gilt:** lichte Tiefe > 5 m: Einsatz Steigschutzschiene, z. B.:  
**Schachttiefe:** 2,50 m Ltr.: 2,24 m.  
**Schachttiefe:** 2,00 m Ltr.: 1,68 m.

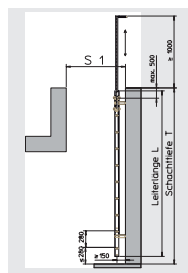

#### Wie viele Wandbefestigungen werden benötigt?

- Bei 4–9 Sprossen: 2 Sätze.
- Bei 10–15 Sprossen: 3 Sätze.
- Bei 16–24 Sprossen: 5 Sätze.
- Der maximale Abstand zwischen den Wandbefestigungen von 1,68 m darf nicht überschritten werden.

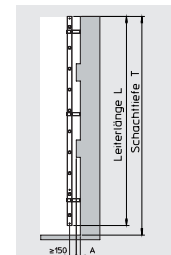

## Wandhalter für Edelstahlleitern

**Hinweis:** Befestigungsmaterial (Dübel etc.) ist nicht im Lieferumfang enthalten.

### Wandhalter, starr

- Für Wandabstand 150 mm.
- 1 Satz = 2 Stück.

Material	Für Holme, mm	Passend für	Gewicht, kg	Bestell-Nr.	Preis ohne MwSt. CHF
Edelstahl	50 x 20	V4A-Leiter	0,8	47304	58,-

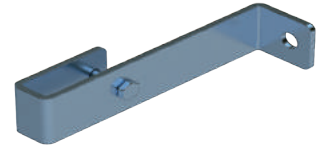

### Wandhalter, verstellbar

- Verstellbar für Wandabstand von 150 mm bis 300 mm.
- 1 Satz = 2 Stück.

Material	Für Holme, mm	Passend für	Gewicht, kg	Bestell-Nr.	Preis ohne MwSt. CHF
Edelstahl	50 x 20	V4A-Leiter	1,6	47305	152,-



### Wandhalter, verstellbar

- Verstellbar für Wandabstand von 150 mm bis 190 mm.
- 1 Satz = 2 Stück.

Material	Für Holme, mm	Passend für	Gewicht, kg	Bestell-Nr.	Preis ohne MwSt. CHF
Edelstahl	50 x 20	V4A-Leiter	0,9	47315	69,-

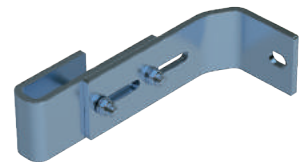

### Wandhalter, verstellbar

- Verstellbar für Wandabstand von 200 mm bis 250 mm.
- 1 Satz = 2 Stück.

Material	Für Holme, mm	Passend für	Gewicht, kg	Bestell-Nr.	Preis ohne MwSt. CHF
Edelstahl	50 x 20	V4A-Leiter	1,6	47610	94,-

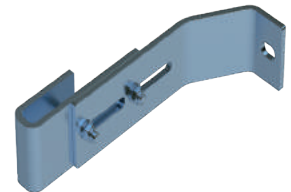

### Wandhalter, verstellbar

- Verstellbar für Wandabstand von 280 mm bis 330 mm.
- 1 Satz = 2 Stück.

Material	Für Holme, mm	Passend für	Gewicht, kg	Bestell-Nr.	Preis ohne MwSt. CHF
Edelstahl	50 x 20	V4A-Leiter	1,8	47612	131,-



## Bodenbefestigung

**Hinweis:** Befestigungsmaterial (Dübel etc.) ist nicht im Lieferumfang enthalten.

### Fussplatte

- Zur Befestigung der Schachtleiter am Boden.
- 1 Satz = 2 Stück.

Material	Für Holme, mm	Passend für	Gewicht, kg	Bestell-Nr.	Preis ohne MwSt. CHF
Edelstahl	50 x 20	V4A-Leiter	0,9	47312	96,-



# Schachtleitern, GFK

**Hinweis:** Bei möglichen Absturzhöhen ab 5,00 m ist eine Steigschutzeinrichtung zwingend erforderlich. Bei einer lichten Weite von 300 mm erfolgt die Montage der Schiene am Leiterholm. Bei einer lichten Weite von 400 mm erfolgt die Montage der Schiene mittig auf den Sprossen.



### Schachtleiter GFK, 300 mm lichte Breite

- Lichte Leiterbreite: 300 mm.
- Leiterbreite aussen: 350 mm.
- Sprossenabstand: 280 mm.
- Abmessung Holm: 58 × 25 mm.
- Abmessung rutschfeste GFK-Sprosse: 30 × 30 mm.
- Material: glasfaserverstärkter Kunststoff (GFK).

Material	GFK, 300 mm lichte Breite											
Länge, m	1,12	1,40	1,68	1,96	2,24	2,52	2,80	3,08	3,36	3,64	3,92	4,20
Sprossenanzahl	4	5	6	7	8	9	10	11	12	13	14	15
Gewicht, kg	2,9	3,6	4,3	5,0	5,7	6,4	7,1	7,8	8,5	9,2	9,9	10,6
Bestell-Nr.	47361	47362	47363	47364	47365	47366	47367	47368	47369	47663	47664	47665
Preis ohne MwSt. CHF	129,-	161,-	193,-	225,-	258,-	291,-	323,-	356,-	387,-	420,-	452,-	485,-

### Schachtleiter GFK, 400 mm lichte Breite

- Lichte Leiterbreite: 400 mm.
- Leiterbreite aussen: 450 mm.
- Sprossenabstand: 280 mm.
- Abmessung Holm: 58 × 25 mm.
- Abmessung rutschfeste GFK-Sprosse: 30 × 30 mm.
- Material: glasfaserverstärkter Kunststoff (GFK).

Material	GFK, 400 mm lichte Breite											
Länge, m	1,12	1,40	1,68	1,96	2,24	2,52	2,80	3,08	3,36	3,64	3,92	4,20
Sprossenanzahl	4	5	6	7	8	9	10	11	12	13	14	15
Gewicht, kg	3,1	3,8	4,5	5,0	5,8	6,5	7,2	7,9	8,6	9,3	10,0	10,7
Bestell-Nr.	47371	47372	47373	47374	47375	47376	47377	47378	47379	47673	47674	47675
Preis ohne MwSt. CHF	150,-	186,-	223,-	260,-	297,-	335,-	372,-	410,-	446,-	483,-	518,-	557,-



### Leiterverbinder, Kunststoff

- Innen liegende Leiterverbinder.
- 1 Satz = 2 Stück.

Material	Für Holme, mm	Passend für	Gewicht, kg	Bestell-Nr.	Preis ohne MwSt. CHF
Kunststoff	58 × 25	GfK-Leiter	0,3	47706	40,-

## Information

### Welche Leiterlänge benötigt der Kunde?

- Abhängig von der Tiefe des Schachts (s. Aufmasszeichnung rechts).
- **Generell gilt:** lichte Tiefe > 5 m: Einsatz Steigschutzschiene, z. B.:  
**Schachttiefe:** 2,50 m Ltr.: 2,24 m.  
**Schachttiefe:** 2,00 m Ltr.: 1,68 m.

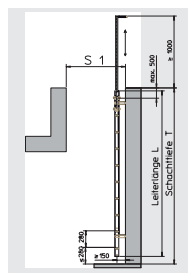

### Wie viele Wandbefestigungen werden benötigt?

- Bei 4–9 Sprossen: 2 Sätze.
- Bei 10–15 Sprossen: 3 Sätze.
- Bei 16–24 Sprossen: 5 Sätze.
- Der maximale Abstand zwischen den Wandbefestigungen von 1,68 m darf nicht überschritten werden.

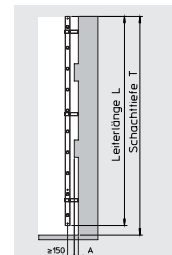

## Wandhalter für GFK-Leitern

**Hinweis:** Befestigungsmaterial (Dübel etc.) ist nicht im Lieferumfang enthalten.

### Wandhalter, starr

- Für Wandabstand 150 mm.
- 1 Satz = 2 Stück.

Material	Für Holme, mm	Passend für	Gewicht, kg	Bestell-Nr.	Preis ohne MwSt. CHF
Edelstahl	58 x 25	GFK-Leiter	0,8	47307	64,-

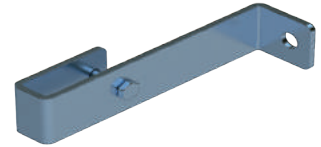

### Wandhalter, verstellbar

- Verstellbar für Wandabstand von 150 mm bis 300 mm.
- 1 Satz = 2 Stück.

Material	Für Holme, mm	Passend für	Gewicht, kg	Bestell-Nr.	Preis ohne MwSt. CHF
Edelstahl	58 x 25	GFK-Leiter	1,6	47308	160,-



### Wandhalter, verstellbar

- Verstellbar für Wandabstand von 150 mm bis 190 mm.
- 1 Satz = 2 Stück.

Material	Für Holme, mm	Passend für	Gewicht, kg	Bestell-Nr.	Preis ohne MwSt. CHF
Edelstahl	58 x 25	GFK-Leiter	0,9	47316	69,-

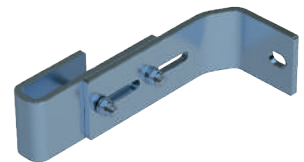

### Wandhalter, verstellbar

- Verstellbar für Wandabstand von 200 mm bis 250 mm.
- 1 Satz = 2 Stück.

Material	Für Holme, mm	Passend für	Gewicht, kg	Bestell-Nr.	Preis ohne MwSt. CHF
Edelstahl	58 x 25	GFK-Leiter	1,6	47611	98,-

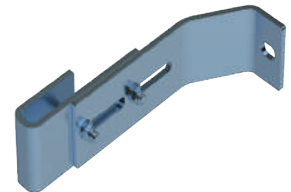

### Wandhalter, verstellbar

- Verstellbar für Wandabstand von 280 mm bis 330 mm.
- 1 Satz = 2 Stück.

Material	Für Holme, mm	Passend für	Gewicht, kg	Bestell-Nr.	Preis ohne MwSt. CHF
Edelstahl	58 x 25	GFK-Leiter	1,6	47613	137,-

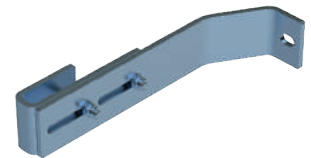

## Bodenbefestigung

**Hinweis:** Befestigungsmaterial (Dübel etc.) ist nicht im Lieferumfang enthalten.

### Fussplatte

- Zur Befestigung der Schachtleiter am Boden.
- 1 Satz = 2 Stück.

Material	Für Holme, mm	Passend für	Gewicht, kg	Bestell-Nr.	Preis ohne MwSt. CHF
Edelstahl	58 x 25	GFK-Leiter	0,9	47313	96,-



## Einstieghilfen, transportabel

**Hinweis:** Befestigungsmaterial (Dübel etc.) sind nicht im Lieferumfang enthalten.



### Haltestange mit T-Griff

Schutzisolierte Griffe.  
Untere Zusatzgriffe abschraubbar.  
Nur in Verbindung mit Einsteckhülsen  
(siehe unten).

Material	Länge m	Gewicht kg	Bestell-Nr.	Preis ohne MwSt. CHF
Edelstahl	1,60	4,0	47205	264,-



### Haltestange mit L-Griff

Schutzisolierter Griff.  
Nur in Verbindung mit Einsteckhülsen  
(siehe unten).

Material	Länge m	Gewicht kg	Bestell-Nr.	Preis ohne MwSt. CHF
Edelstahl	1,60	3,9	47267	189,-



### Einsteckhülsen

Nur in Verbindung mit Einstieghilfen,  
transportabel (Bestell-Nr. 47205  
od. 47267).  
Bei Wandmontage:  
Bohrlochabstand 320 mm.

Material	Monta- geart	Wandab- stand ca. mm	Gewicht kg	Bestell- Nr.	Preis ohne MwSt. CHF
Edelstahl	Wand	30	1,1	47206	102,-
Stahl verzinkt	Wand	30	1,1	47260	310,-
Edelstahl	Wand	80	1,5	47261	86,-
Edelstahl	Wand	130	1,7	47262	175,-
Edelstahl	Sprosse	-	1,1	47266	87,-

## Einstieghilfen, ortsfest

**Hinweis:** Befestigungsmaterial (Dübel etc.) sind nicht im Lieferumfang enthalten.



### Einstieghilfe mit Schutzgriff

Zur Befestigung am Mauerwerk.  
Absenkbar. Mit BG-Bescheinigung.  
Lieferumfang: 1x Haltestange und  
1x Einsteckhülse.

Material	Abmes- sung mm	Länge m	Gewicht kg	Bestell- Nr.	Preis ohne MwSt. CHF
Stahl, verzinkt	45 x 45	1,60	1,1	47210	182,-
Edelstahl	∅ 44	1,60	1,1	47211	295,-



### Einstieghilfe mit Schutzgriff

Zur Befestigung seitlich am Leiterholm.  
Auch beidseitig verwendbar.  
Absenkbar. Mit BG-Bescheinigung.  
Lieferumfang: 1x Haltestange und  
1x Einsteckhülse inkl. Befestigungs-  
material am Holm.  
Länge: 1.600 mm.

Material	Abmes- sung mm	Passend für	Gewicht kg	Bestell- Nr.	Preis ohne MwSt. CHF
Stahl, verzinkt	45 x 45	Stahl- leiter	5,8	47212	194,-
Edelstahl	∅ 44	V4A- Leiter	5,0	47213	329,-
Edelstahl	∅ 44	GFK- Leiter	5,1	47214	329,-

Material	Lichte Weite mm	Passend für	Gewicht kg	Bestell-Nr.	Preis ohne MwSt. CHF
Stahl, verzinkt	300	Stahl-leiter	6,5	47233	264,-
Stahl, verzinkt	400	Stahl-leiter	6,8	47234	102,-
Edelstahl	300	V4A-/GFK-Leiter	6,7	47235	24,-
Edelstahl	400	V4A-/GFK-Leiter	6,9	47236	182,-

### Einstieghilfe, doppelholmig

Zur Befestigung an der Leiter. Absenkbar.

Inkl. Befestigungsmaterial. Länge: ca. 1.500 mm.



Material	Länge m	Gewicht kg	Bestell-Nr.	Preis ohne MwSt. CHF
Stahl, verzinkt	0,40	1,7	47216	86,-
Stahl, verzinkt	0,60	2,0	47218	87,-
Edelstahl	0,40	1,7	47217	175,-
Edelstahl	0,60	2,0	47219	189,-

### Haltegriff

Angeschweisste Lochplatten an den Enden.



Material	Passend für	Tiefe mm	Gewicht kg	Bestell-Nr.	Preis ohne MwSt. CHF
Stahl, verzinkt	Stahl-leiter	250	3,0	47243	329,-
Stahl, verzinkt	Stahl-leiter	500	4,2	47226	244,-
Edelstahl	V4A-Leiter	250	3,0	47244	329,-
Edelstahl	V4A-Leiter	500	4,2	47227	454,-

### Übersteigbügel

Mit versetzter Verbindungshülse (1 Stück) und angeschweisster Bodenplatte.

Höhe: ca. 1.100 mm.

Lichte Durchgangsbreite wird um 200 mm verbreitert.



## Befestigung

**Hinweis:** Befestigungsmaterial (Dübel etc.) sind nicht im Lieferumfang enthalten.

Material	Gewicht kg	Bestell-Nr.	Preis ohne MwSt. CHF
Edelstahl	0,2	47900	23,-

### Verbundanker-System

Bestehend aus: Ankerstange (inkl. Mutter und Scheibe) + Mörtelpatrone

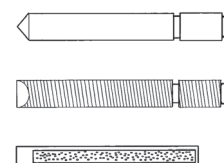

Material	Bestell-Nr.	Preis ohne MwSt. CHF
Edelstahl	47207	24,-

### Expressanker M12

Aus Edelstahl, mit bauaufsichtlicher Zulassung.



## Einholmleitern mit Steigschutzsystem nach DIN EN 353-1

**Hinweis:** Empfehlung: Wenn die Platzverhältnisse vor Ort den Einsatz von Leitern in doppelholmiger Ausführung nicht zulassen, können auch sog. Einholmleitern eingesetzt werden, bei denen das Steigschutzsystem gleichzeitig den Leiterholm (mittig angeordnet) bildet.



### Einholmleiter mit integrierter Steigschutzschiene

Trittsichere Lochsprossen mit Aussenbegrenzung, mit der Steigschutzschiene verschweisst. Verbindungslaschen zwischen den einzelnen Leiterteilen. Leiterbreite 370 mm.

Material	Länge m	Gewicht kg	Bestell-Nr.	Preis ohne MwSt. CHF
Stahl verzinkt	1,40	7,4	47533	251,-
Stahl verzinkt	1,96	10,1	47534	352,-
Stahl verzinkt	2,80	14,4	47535	502,-
Edelstahl	1,40	7,4	47553	515,-
Edelstahl	1,96	10,1	47554	722,-
Edelstahl	2,80	14,4	47555	1.032,-

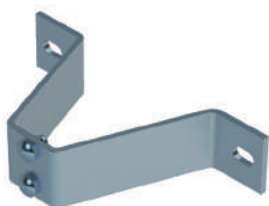

### Wandhalter, starr

Für Wandabstand 150 mm.  
Passend für Steigschutzschiene und Einholmleiter.  
Wandhalter sind in Abständen von maximal 1,12 m erforderlich.

Material	Gewicht kg	Bestell-Nr.	Preis ohne MwSt. CHF
Stahl verzinkt	1,2	47537	37,-
Edelstahl	1,2	47557	85,-



### Wandhalter, verstellbar

Verstellbar für Wandabstand von 120 mm bis 180 mm.  
Passend für Steigschutzschiene und Einholmleiter.  
Wandhalter sind in Abständen von maximal 1,12 m erforderlich.

Material	Gewicht kg	Bestell-Nr.	Preis ohne MwSt. CHF
Stahl verzinkt	1,6	47538	78,-
Edelstahl	1,6	47558	158,-

## Steigschutzsysteme nach DIN 353-1 für Doppelholmleitern

**Hinweis:**

An ZARGES Steigleitern nach DIN 18 799-1 und DIN EN ISO 14 122-4.

Bei möglichen Absturzhöhen ab 5,00 m ist eine Steigschutzeinrichtung zwingend erforderlich. Befestigung mindestens alle 1,68 m erforderlich.

Material	Länge m	Gewicht kg	Bestell-Nr.	Preis ohne MwSt. CHF
Stahl verzinkt	1,40	5,0	47530	86,-
Stahl verzinkt	1,96	7,0	47531	119,-
Stahl verzinkt	2,80	10,0	47532	173,-
Edelstahl	1,40	5,0	47550	231,-
Edelstahl	1,96	7,0	47551	324,-
Edelstahl	2,80	10,0	47552	464,-

### Steigschutzschiene mit Verbindungslasche

Mittig oder seitlich an der  
Leiter zu montieren.  
Notwendiges Zubehör:  
Schienenbefestigung.



Material	Gewicht kg	Bestell-Nr.	Preis ohne MwSt. CHF
Edelstahl	0,2	47556	19,-

### Schienenbefestigung für Leiter-sprossen

Zur Befestigung von Steigschutzschienen  
mittig an Leitersprossen.  
Für lichte Leiterbreiten von min.  
400 mm.  
Befestigung mindestens alle 1,68 m  
erforderlich.  
Einzellast 1,5 kN.



Material	Gewicht kg	Bestell-Nr.	Preis ohne MwSt. CHF
Edelstahl	0,4	47545	30,-
Edelstahl	0,4	47546	30,-

### Schienenbefestigung für Leiterholm

Zur Befestigung von  
Steigschutzschienen seitlich  
am Leiternholm.



## Persönliche Schutzausrüstung (PSA) für Steigschutzsysteme

**Hinweis:** Mehr zum Thema Sicherungsläuferprüfung finden Sie auf den hinteren Seiten.



### ZARGES Sicherungsläufer

Geprüfte Sicherheit nach DIN EN 353-1; patentiert.  
Mit Karabiner und Schäkkel.  
Leichtgängige, runde Bauform.

Material	Gewicht kg	Bestell-Nr.	Preis ohne MwSt. CHF
Edelstahl / Aluminium	1,3	47562	592,-
Edelstahl	1,6	47572	895,-



### ZARGES Sicherungsläufer ZAST-Optiflex-R4

Geprüfte Sicherheit nach DIN EN 353-1; patentiert.  
Flexibler Einsatz, da der Sicherungsläufer an jeder Position des Steigschutzsystems eingebracht bzw. entnehmbar ist.

Material	Gewicht kg	Bestell-Nr.	Preis ohne MwSt. CHF
Edelstahl / Aluminium	1,2	47588	1.215,-



### Sicherheitsgurt

Gemäss DIN EN 361, Form A.

Material	Gewicht kg	Bestell-Nr.	Preis ohne MwSt. CHF
Kunststoff	1,5	47524	285,-



### Rucksack mit Tragegriff

Zum optimalen Transport und Lagerschutz für die PSA-Ausrüstung.

Material	Gewicht kg	Bestell-Nr.	Preis ohne MwSt. CHF
Ripstop-Nylon	0,6	47525	64,-

## Zubehör für Steigschutz nach DIN EN 353-1

Material	Länge m	Gewicht kg	Bestell-Nr.	Preis ohne MwSt. CHF
Edelstahl	1,40	6,8	47561	1.005,-

**Einstieghilfe**

Aufsteckbar und drehbar mit Schutzgriffen und lösbare Sperre am oberen Ende.



Material	Gewicht kg	Bestell-Nr.	Preis ohne MwSt. CHF
Edelstahl	1,1	47563	131,-

**Schienen aufsteckvorrichtung**

Für aufsteckbare Einstieghilfe, anschraubbar an Steigschutzschiene oder Einholmleiter.  
Länge: 25 cm.



Material	Gewicht kg	Bestell-Nr.	Preis ohne MwSt. CHF
Stahl verzinkt	4,5	47539	543,-
Edelstahl	3,7	47559	867,-

**Einklappbares Ruhepodest**

Vorgeschrieben über 10,00 m Steighöhe.  
Zum Anbau an Einholm- und Steigleitern in Verbindung mit mittig montierter Steigschutzschiene.



Material	Ausführung	Gewicht kg	Bestell-Nr.	Preis ohne MwSt. CHF
Edelstahl	lösbar	0,2	47565	28,-
Edelstahl	starr	0,0	47564	17,-

**Schienensperre**

Lösbare Sperre.  
Starre Sperre.  
Je nach Gebrauch oben oder unten an der Steigschutzschiene einsetzbar.

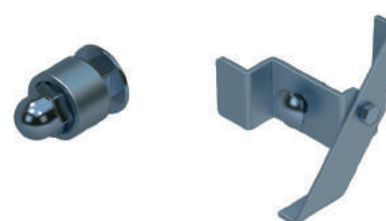

## Schachtabdeckungen aus Aluminium

Welche Abdeckung wird wann empfohlen?

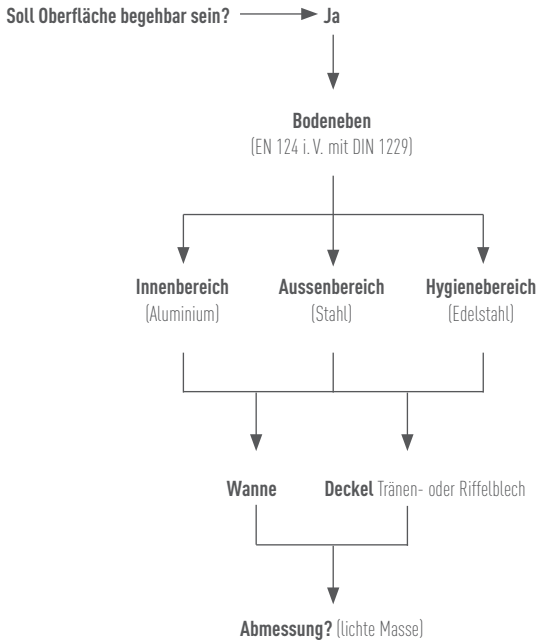

### Begeh- oder befahrbare Schachtabdeckungen mit wählbarer Oberfläche oder Deckelplatte für den Innen- und Aussenbereich.

Eine perfekt angepasste Optik bieten die Schachtabdeckungen mit wählbarer Oberfläche durch bauseitige Füllung der Deckelwanne mit dem gleichen Material wie der übrige Bodenbelag (Platten, Fliesen, Teppich oder Pflastersteine). Für geringere Belastungen von bis zu 1,5 t bieten die Schachtabdeckungen mit Deckelplatte die richtige Lösung. Die Deckelplatte ist aus geriffeltem, rutschfestem Aluminium bzw. Tränenblech aus Stahl, feuerverzinkt oder V2A (1.4301), gebeizt und passiviert. Der Rahmen ist aus feuerverzinktem Stahl bzw. Edelstahlprofil V2A (1.4301).

- Nach DIN EN 124 in Verbindung mit DIN 1229.
- Konische Profilkonstruktion mit Mehrfachverschraubung.
- Leicht zu öffnen, kein Verklemmen.
- EPDM-Dichtung (benzolbeständige Dichtung auf Anfrage).
- Geruchs- und tagwasserdicht.
- Belastung bei wählbarer Oberfläche: Prüfkraft 125 kN (= 12,5 t), nur nach Befüllung der Deckelwanne bauseitig mit Beton B 45 (Körnung 0–8).
- Belastung bei Deckelplatte: Prüfkraft 15 kN (= 1,5 t).
- Inkl. Aushebegriffe (Paar) aus Edelstahl, bestehend aus einem selbstabhebenden Öffnungsgriff und einem Aushebegriff.
- Abdeckungen aus Stahl, feuerverzinkt, und Edelstahl V2A auf Anfrage auch für 400 kN (40,0 t) und tiefere Wannen lieferbar.

### Aluminium

Einbau bodeneben nach DIN EN 124 i. V. mit DIN 1229

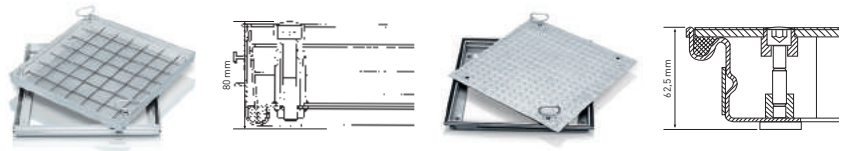

Material Abdeckung	Aluminium empfohlen für Innenbereich*			Aluminium, geriffelt empfohlen für Innenbereich*		
Material Rahmen	Aluminium empfohlen für Innenbereich*			Stahl, verzinkt empfohlen für Innenbereich*		
Deckelart	mit Wanne <sup>1)</sup> für wählbare Oberfläche			mit Deckplatte <sup>2)</sup>		
Bauhöhe, mm	80			62,5		
Wanntiefe, mm	60			-		
lichtes Schachtmass, mm × mm	Bestell-Nr.	Preis ohne MwSt. CHF	Aussenmass, mm	Bestell-Nr.	Preis ohne MwSt. CHF	Aussenmass, mm
300 × 300	47000	456,-	440 × 440	-	-	-
450 × 450	47001	475,-	590 × 590	-	-	-
500 × 500	47002	508,-	640 × 640	-	-	-
600 × 600	47004	524,-	740 × 740	47021	549,-	760 × 760
635 × 635	47005	605,-	775 × 775	-	-	-
800 × 800	47007	762,-	940 × 940	47023	838,-	960 × 960
1.000 × 1.000	47010	1.030,-	1.140 × 1.140	47024	1.105,-	1.160 × 1.160

\* Empfehlung; bei Kundenwunsch auch andere Materialien für den Einsatz möglich.

<sup>1)</sup> Belastungsklasse bei Befestigung mit Beton B 45 Klasse B 12,5 t. Bei Teilbefestigung max. Fussgänger.

<sup>2)</sup> Belastungsklasse A 1,5 t.



### Ersatzteile

Benennung	Bestell-Nr.	Preis ohne MwSt. CHF	Bestell-Nr.	Preis ohne MwSt. CHF
Aushebegriffe (Paar)	800276	32,-	800277	32,-

## Schachtabdeckungen aus Stahl oder Edelstahl

## Stahl, verzinkt

Einbau bodeneben  
nach DIN EN 124 i. V. mit DIN 1229

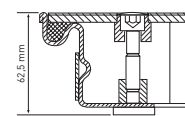
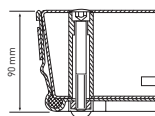
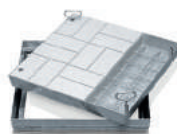

Material Abdeckung	Stahl, verzinkt empfohlen für Aussenbereich*			Tränenblech, verzinkt empfohlen für Innenbereich*		
Material Rahmen	Stahl, verzinkt empfohlen für Aussenbereich*			Stahl, verzinkt empfohlen für Innenbereich*		
Deckelart	mit Wanne <sup>1)</sup> für wählbare Oberfläche			mit Deckplatte <sup>2)</sup>		
Bauhöhe, mm	90			62,5		
Wannentiefe, mm	80			-		
lichtes Schachtmass, mm × mm	Bestell-Nr.	Preis ohne MwSt. CHF	Aussenmass, mm	Bestell-Nr.	Preis ohne MwSt. CHF	Aussenmass, mm
450 × 450	47030	419,-	570 × 570	-	-	-
500 × 500	47031	455,-	620 × 620	-	-	-
600 × 400	47032	454,-	720 × 520	47050	445,-	760 × 560
600 × 600	47033	492,-	720 × 720	47051	578,-	760 × 760
635 × 635	47034	494,-	755 × 755	-	-	-
800 × 600	47035	533,-	920 × 720	47052	696,-	960 × 760
800 × 800	47036	625,-	920 × 920	47053	924,-	960 × 960
1.000 × 600	47037	610,-	1.120 × 720	-	-	-
1.000 × 800	47038	749,-	1.120 × 920	-	-	-
1.000 × 1.000	47039	826,-	1.120 × 1.120	47054	1.280,-	1.160 × 1.160

\* Empfehlung; bei Kundenwunsch auch andere Materialien für den Einsatz möglich.

<sup>1)</sup> Belastungsklasse bei Befestigung mit Beton B 45 Klasse B 12,5 t. Bei Teilbefestigung max. Fussgänger.

<sup>2)</sup> Belastungsklasse A 1,5 t.

## Ersatzteile

Benennung	Bestell-Nr.	Preis ohne MwSt. CHF	Bestell-Nr.	Preis ohne MwSt. CHF
Aushebegriffe (Paar)	800276	32,-	800277	32,-



## Edelstahl

Einbau bodeneben  
nach DIN EN 124 i. V. mit DIN 1229

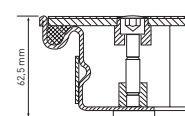
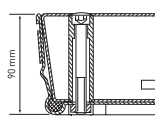
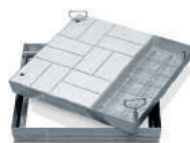

Material Abdeckung	Edelstahl, V2A empfohlen für Hygienebereich*			Tränenblech V2A empfohlen für Hygienebereich*		
Material Rahmen	Edelstahl, V2A empfohlen für Hygienebereich*			Edelstahl V2A empfohlen für Hygienebereich*		
Deckelart	mit Wanne <sup>1)</sup> für wählbare Oberfläche			mit Deckplatte <sup>2)</sup>		
Bauhöhe, mm	90			62,5		
Wannentiefe, mm	80			-		
lichtes Schachtmass, mm × mm	Bestell-Nr.	Preis ohne MwSt. CHF	Aussenmass, mm	Bestell-Nr.	Preis ohne MwSt. CHF	Aussenmass, mm
300 × 300	47060	992,-	420 × 420	-	-	-
450 × 450	47061	1.018,-	570 × 570	-	-	-
500 × 500	47062	1.096,-	620 × 620	-	-	-
600 × 600	47064	1.192,-	720 × 720	47096	1.772,-	760 × 760
635 × 635	47065	1.478,-	755 × 755	-	-	-
800 × 800	47067	1.656,-	920 × 920	47098	2.504,-	960 × 960
1.000 × 1.000	47070	2.164,-	1.120 × 1.120	47099	3.660,-	1.160 × 1.160

\* Empfehlung; bei Kundenwunsch auch andere Materialien für den Einsatz möglich.

<sup>1)</sup> Belastungsklasse bei Befestigung mit Beton B 45 Klasse B 12,5 t. Bei Teilbefestigung max. Fussgänger.

<sup>2)</sup> Belastungsklasse A 1,5 t.

## Ersatzteile

Benennung	Bestell-Nr.	Preis ohne MwSt. CHF	Bestell-Nr.	Preis ohne MwSt. CHF
Aushebegriffe (Paar)	800276	32,-	800277	32,-



## Brunnenabdeckungen in runder und eckiger Form

Welche Abdeckung wird wann empfohlen?

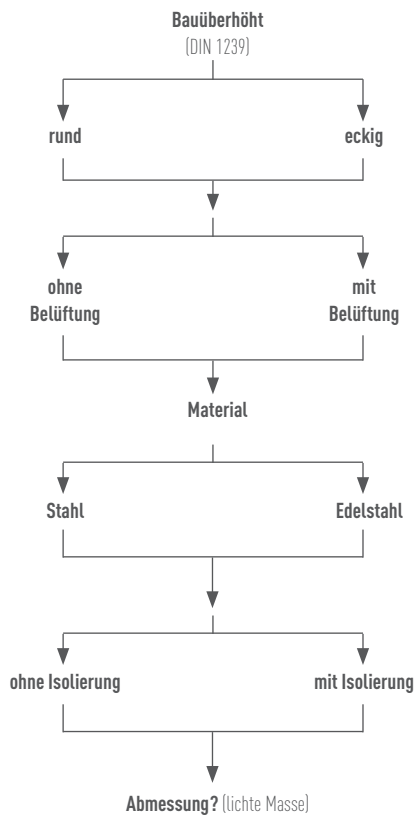

### Schachtabdeckung mit übergreifendem Deckel als wirtschaftliche Lösung für sauberes Trinkwasser.

ZARGES Brunnenabdeckungen für den Aussenbereich bieten robuste und langlebige Abdeckungen und sicheren Schutz für z. B. Einzelbrunnen, Quelleneinfassungen, Hochbehälter und sonstige Anlagen zur Trinkwasserversorgung.

Geeignet sind diese auch für Abwasserpumpwerke, Fernwärmehütten, Regenüberlaufbecken, Brunnenstuben u. a.

- Nach DIN 1239.
- Deckel aus 2,5 mm starkem Blech, in der Mitte überhöht, mit innerer Querversteifung.
- Werkstoff: wahlweise feuerverzinkter Stahl, Edelstahl V2A (1.4301) oder – auf Anfrage – V4A (1.4571), gebeizt, passiviert, glasperlgestrahltes Edelstahlfinish.
- Ab 800 × 800 mm bzw. Ø 800 mm standardmässig mit Gasdruckdämpfer.
- Selbsteinfallender Verschluss, Aufhaltevorrichtung nur von Hand zu lösen.
- Stabile, verdeckt liegende Scharniere, einzeln austauschbar.
- Sicherheit vor Kriechtieren, Insekten und Ungeziefer durch EPDM-Dichtung an der Deckelunterseite.
- Rahmen vorgerichtet zum Einbetonieren und Andübeln.
- Insektenschutzgitter im Belüftungsaufsatz (zur Reinigung abnehmbar).
- Lieferung einschliesslich Bedienschlüssel aus Edelstahl.
- Optional mit von unten zu lösendem Panikverschluss.

## Zubehör und Einzelteile



Abb.	Benennung	Bestell-Nr.	Preis ohne MwSt. CHF
1	Stahlprofil-Zylinderschloss zur Einbruchsicherung inkl. 3 Schlüsseln	47109	179,-
2	Bedienschlüssel, Edelstahl V2A (1.4301)	47108	46,-
3	Verschlusskappe, Messing für Abdeckung mit Schloss	47106	80,-
4	Verschlusskappe, Messing mit Sicherheitsstift	47107	84,-
5	Panikverschluss, Edelstahl V2A (1.4301)	47105	162,-

## Brunnenabdeckungen in runder und eckiger Form

Form	runde Form ohne Belüftungskamin								
Material	Stahl				Edelstahl, V2A				
lichtes Schachtmass	Aussenmass	ohne Isolierung		mit Isolierung <sup>1)</sup>		ohne Isolierung		mit Isolierung <sup>1)</sup>	
mm	mm	Bestell-Nr.	Preis ohne MwSt. CHF	Bestell-Nr.	Preis ohne MwSt. CHF	Bestell-Nr.	Preis ohne MwSt. CHF	Bestell-Nr.	Preis ohne MwSt. CHF
Ø 625	Ø 745	47156	1.454,-	47162	1.747,-	47159	2.030,-	47165	2.518,-
Ø 800	Ø 920	47157	1.718,-	47163	2.054,-	47160	2.215,-	47166	2.864,-
Ø 1.000	Ø 1.120	47158	1.949,-	47164	2.396,-	47161	2.517,-	47167	3.604,-



Form	runde Form mit Belüftungskamin								
Material	Stahl				Edelstahl, V2A				
lichtes Schachtmass	Aussenmass	ohne Isolierung		mit Isolierung <sup>1)</sup>		ohne Isolierung		mit Isolierung <sup>1)</sup>	
mm	mm	Bestell-Nr.	Preis ohne MwSt. CHF	Bestell-Nr.	Preis ohne MwSt. CHF	Bestell-Nr.	Preis ohne MwSt. CHF	Bestell-Nr.	Preis ohne MwSt. CHF
Ø 625	Ø 745	47126	1.466,-	47132	1.878,-	47129	2.226,-	47135	2.928,-
Ø 800	Ø 920	47127	1.699,-	47133	2.182,-	47130	2.473,-	47136	3.230,-
Ø 1.000	Ø 1.120	47128	2.045,-	47134	2.529,-	47131	2.775,-	47137	3.906,-

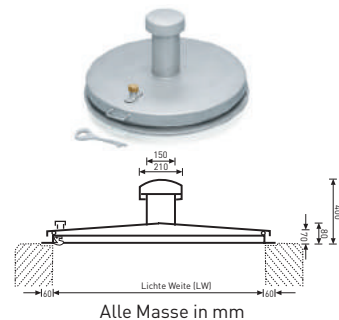

Form	eckige Form ohne Belüftungskamin								
Material	Stahl				Edelstahl, V2A				
lichtes Schachtmass	Aussenmass	ohne Isolierung		mit Isolierung <sup>1)</sup>		ohne Isolierung		mit Isolierung <sup>1)</sup>	
mm	mm	Bestell-Nr.	Preis ohne MwSt. CHF	Bestell-Nr.	Preis ohne MwSt. CHF	Bestell-Nr.	Preis ohne MwSt. CHF	Bestell-Nr.	Preis ohne MwSt. CHF
625 × 625	745 × 745	47140	1.181,-	47148	1.462,-	47144	1.850,-	47152	2.667,-
800 × 800	920 × 920	47141	1.433,-	47149	1.745,-	47145	2.255,-	47153	2.831,-
1.000 × 800	1.120 × 920	-	-	-	-	47181	2.938,-	47191	3.503,-
1.000 × 800	1.120 × 1.120	47142	1.721,-	47150	2.045,-	47146	2.675,-	47154	3.562,-
1.200 × 1.200	1.320 × 1.320	-	-	-	-	47147	3.652,-	47155	4.230,-

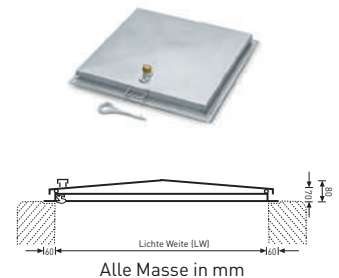

Form	eckige Form mit Belüftungskamin								
Material	Stahl				Edelstahl, V2A				
lichtes Schachtmass	Aussenmass	ohne Isolierung		mit Isolierung <sup>1)</sup>		ohne Isolierung		mit Isolierung <sup>1)</sup>	
mm	mm	Bestell-Nr.	Preis ohne MwSt. CHF	Bestell-Nr.	Preis ohne MwSt. CHF	Bestell-Nr.	Preis ohne MwSt. CHF	Bestell-Nr.	Preis ohne MwSt. CHF
625 × 625	745 × 745	47110	1.319,-	47118	1.595,-	47114	2.155,-	47122	2.947,-
800 × 800	920 × 920	47111	1.569,-	47119	1.870,-	47115	2.419,-	47123	3.359,-
1.000 × 800	1.120 × 920	-	-	-	-	47180	2.992,-	47190	3.649,-
1.000 × 800	1.120 × 1.120	47112	1.951,-	47120	2.169,-	47116	2.883,-	47124	3.888,-
1.200 × 1.200	1.320 × 1.320	-	-	-	-	47117	3.800,-	47125	4.280,-

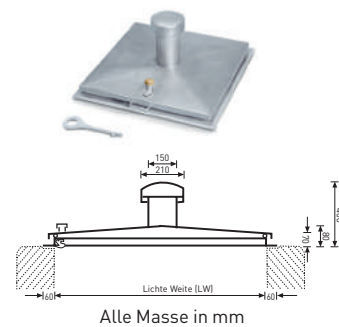

Lieferzeit aller Brunnenabdeckungen auf Anfrage. 1) PU-Vollschäumisolierung (Brunnenschäum)





# Branchen

Industrie- und Anlagenbau	254–255
Luftfahrt	256–257
Bahn- und Schienenverkehr	258–259
Handwerk	260–261
Medical	262–263

# Unsere Zustiegs-, Verpackungs- und Transportlösungen für Industrie- und Anlagenbau.

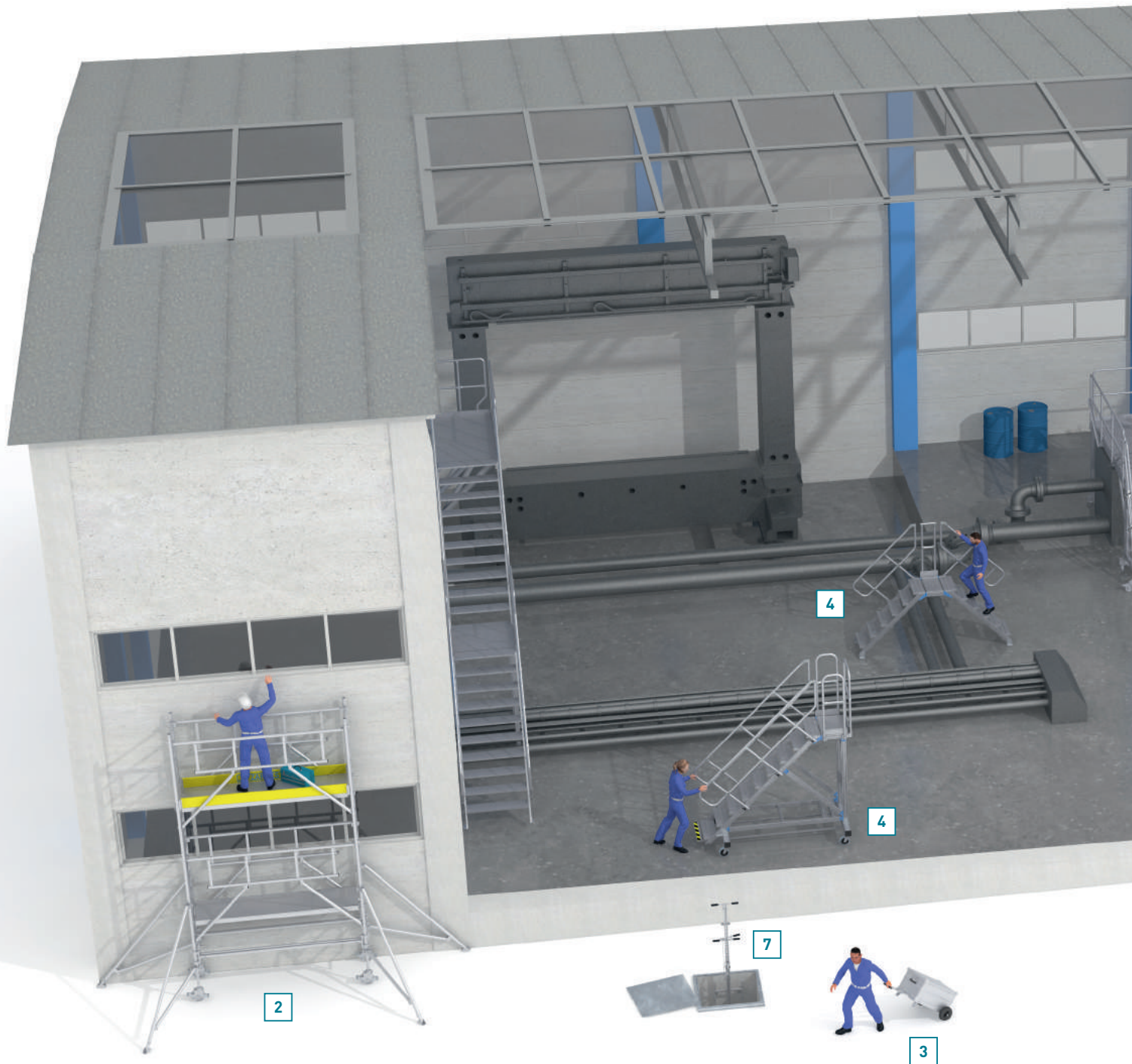

1	Leitern	Kapitel 04
2	Fahrgerüste	Kapitel 06
3	Kisten und Koffer	Kapitel 01
4	Treppen und Überstiege	Kapitel 05
5	Arbeits- und Wartungsbühnen	Kapitel 05
6	Steigleitern	Kapitel 07
7	Schachttechnik	Kapitel 08

Weitere Informationen:  
[www.zarges.ch/branchen](http://www.zarges.ch/branchen)

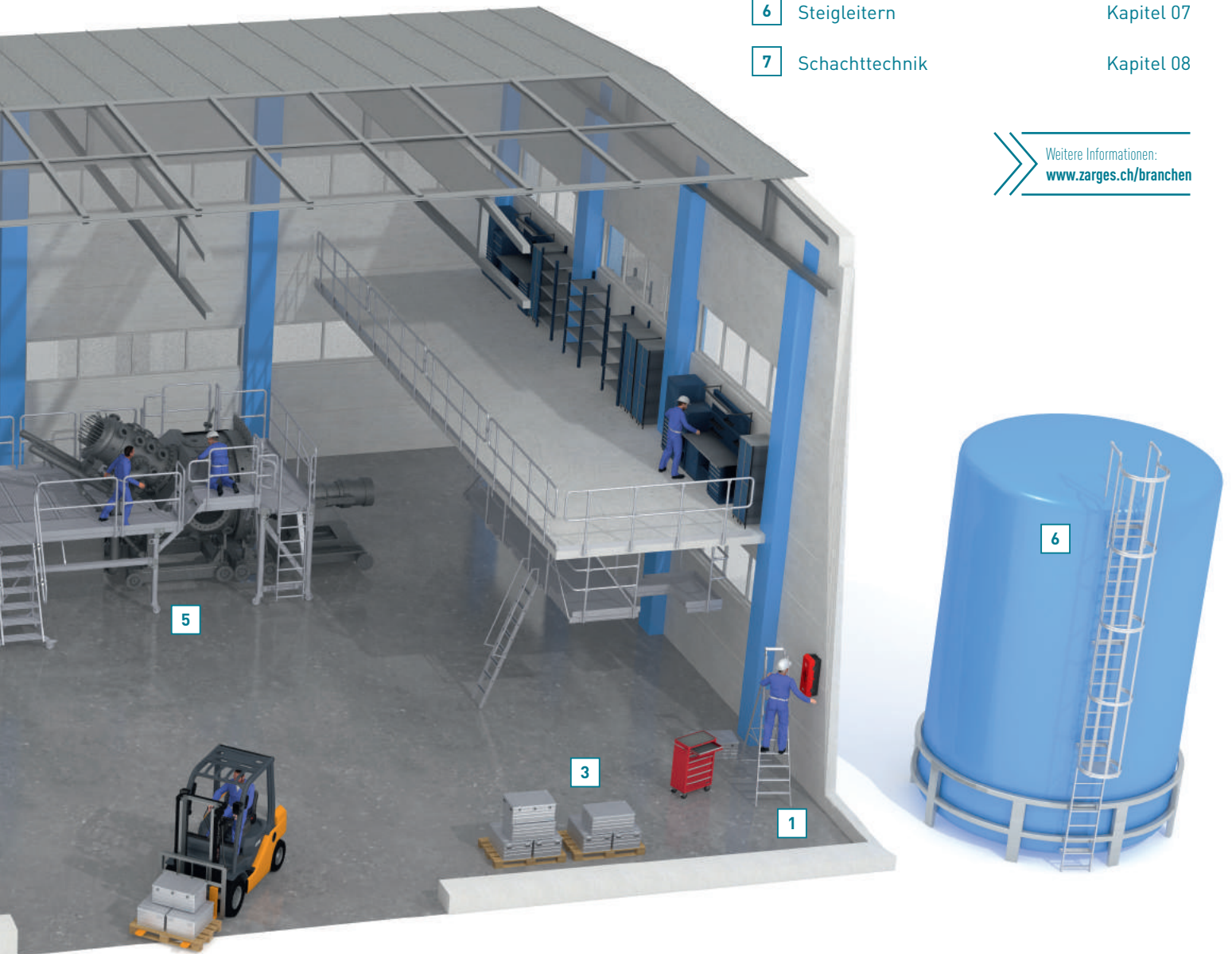

# Unsere Zustiegslösungen für Flugzeuge und Helikopter.

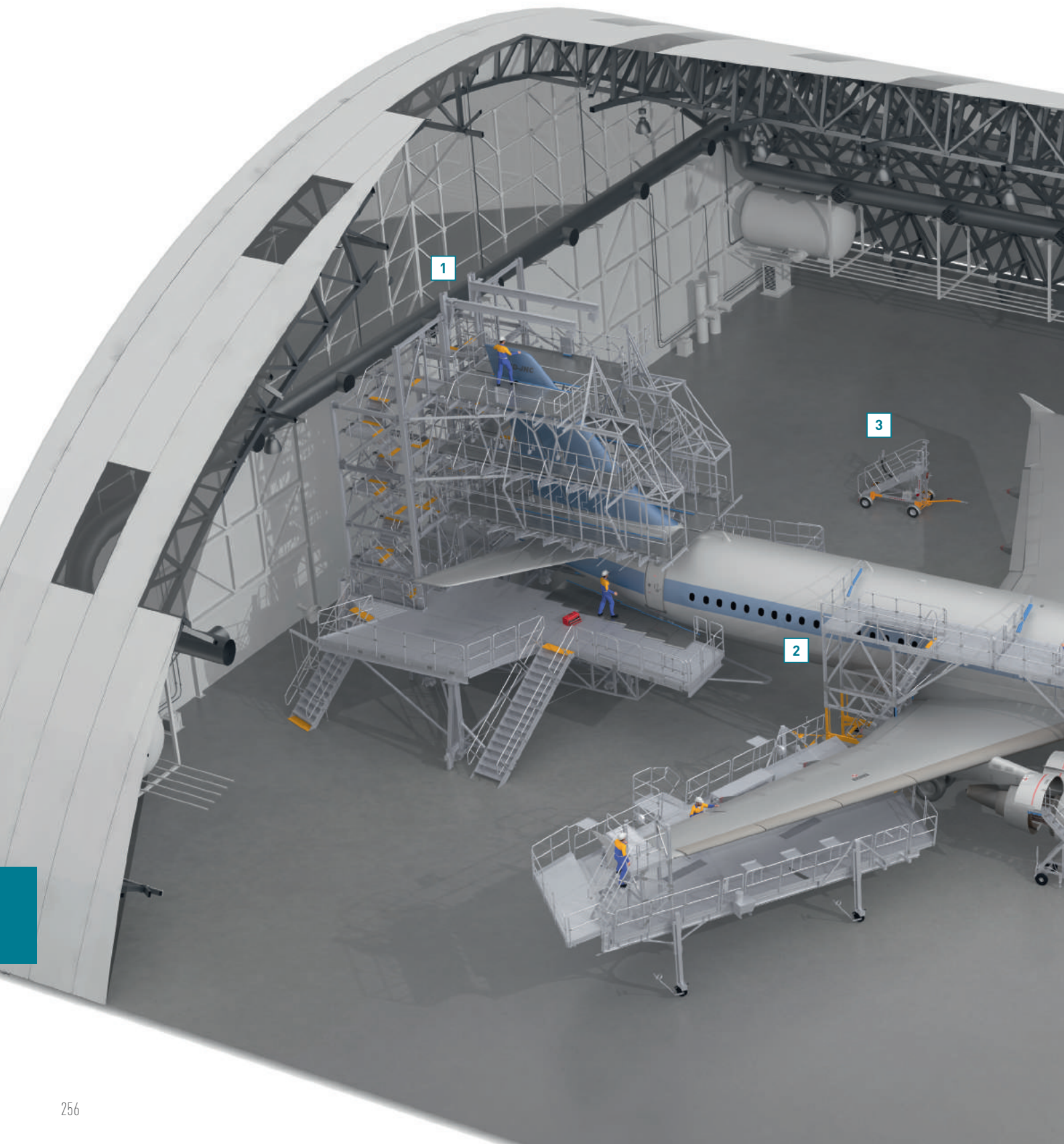

- 1 Dock-Systeme für Flugzeuge
- 2 Spezielle Wartungstreppen und -plattformen
- 3 Betankungsausrüstungen
- 4 Wartungstreppen mit fester Höhe
- 5 Wartungstreppen, höhenverstellbar
- 6 Dock-Systeme für Helikopter, höhenverstellbar

Weitere Informationen:  
[www.zarges.ch](http://www.zarges.ch)

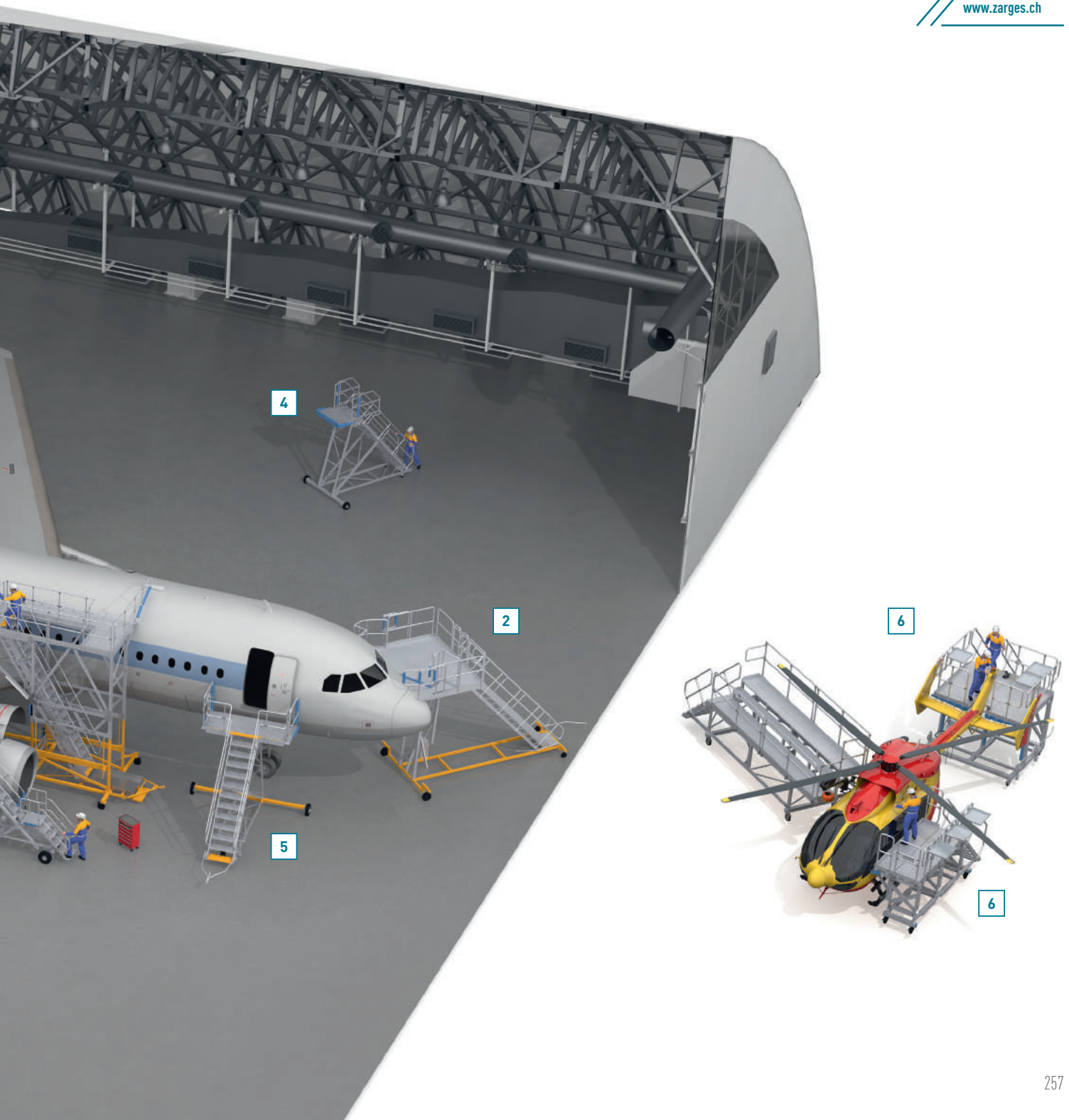

# Unsere Zustiegslösungen für Schienenfahrzeuge.



Weitere Informationen:  
[www.zarges.ch/branchen](http://www.zarges.ch/branchen)

- 1 Gleisgrubenübergänge
- 2 Zustiegstreppen
- 3 Frontarbeitsbühnen
- 4 Dacharbeitsbühnen
- 5 Seitenarbeitsbühnen
- 6 Dacharbeitsstände und Bühnensysteme

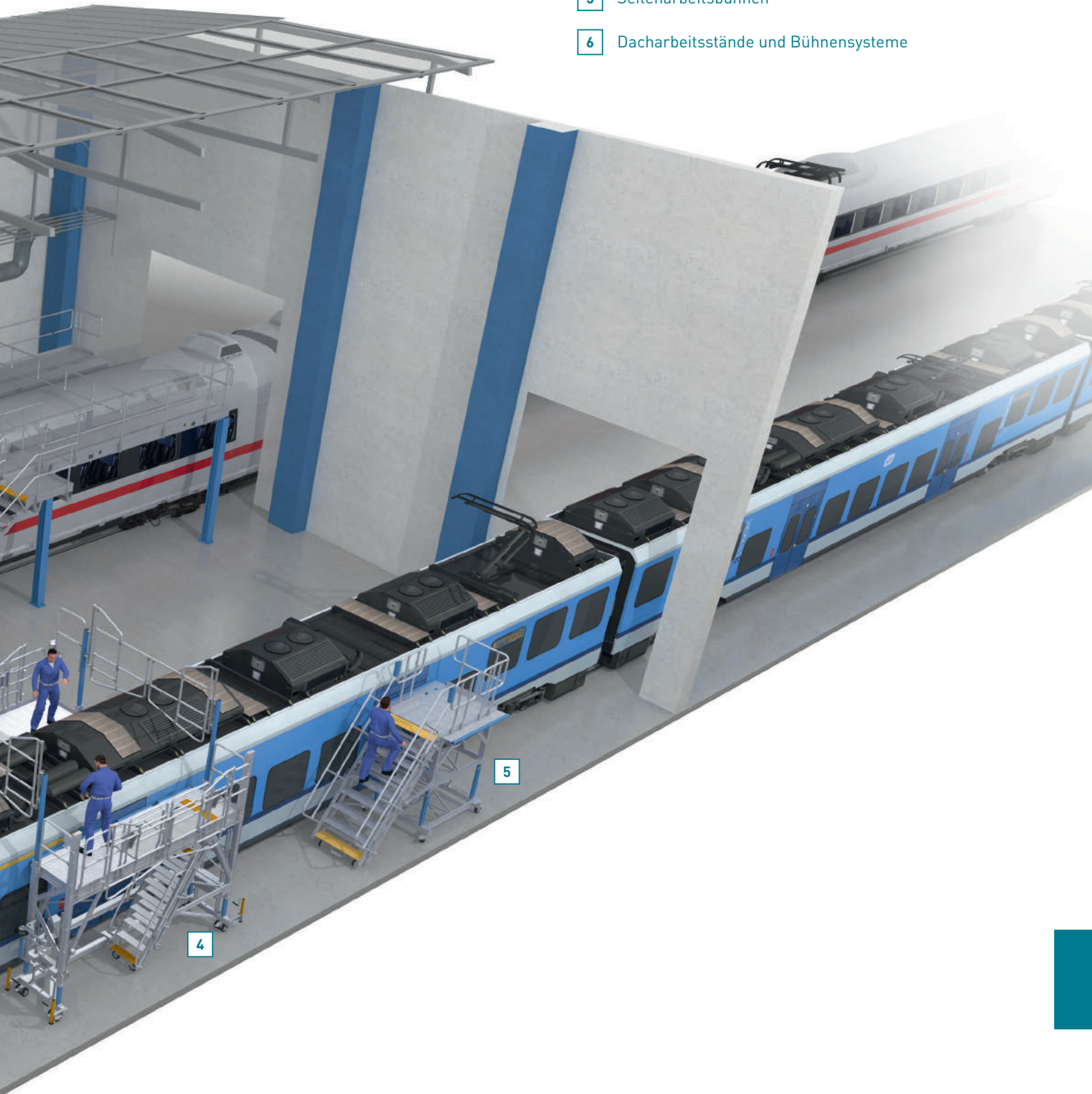

# Unsere Zustiegs-, Verpackungs- und Transportlösungen für das Baugewerbe.



- 1 Fahrgerüste Kapitel 06
- 2 Leitern Kapitel 04
- 3 Arbeitspodeste und Tritte Kapitel 04
- 4 Kisten und Koffer Kapitel 01

Weitere Informationen:  
[www.zarges.ch](http://www.zarges.ch)

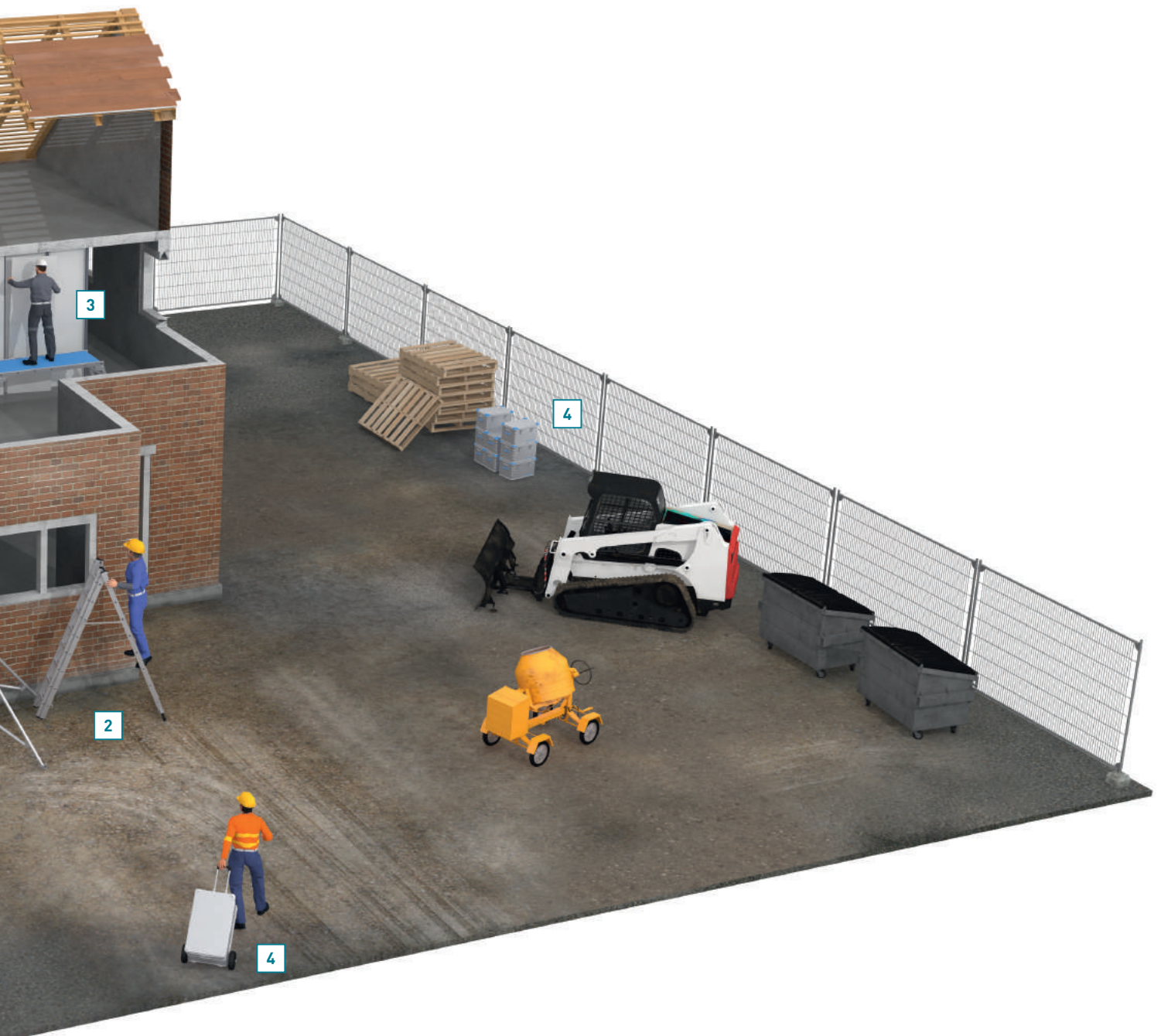

# Unsere Verpackungs- und Transportlösungen für das Gesundheitswesen.



- 1 Schrankwagen Kapitel 03
- 2 Kastenwagen Kapitel 03
- 3 MPO Funktionswagen Kapitel 03
- 4 Kommissionierregal Kapitel 03
- 5 Kommissionierwagen Kapitel 03

>> Weitere Informationen:  
[www.zarges.ch](http://www.zarges.ch)

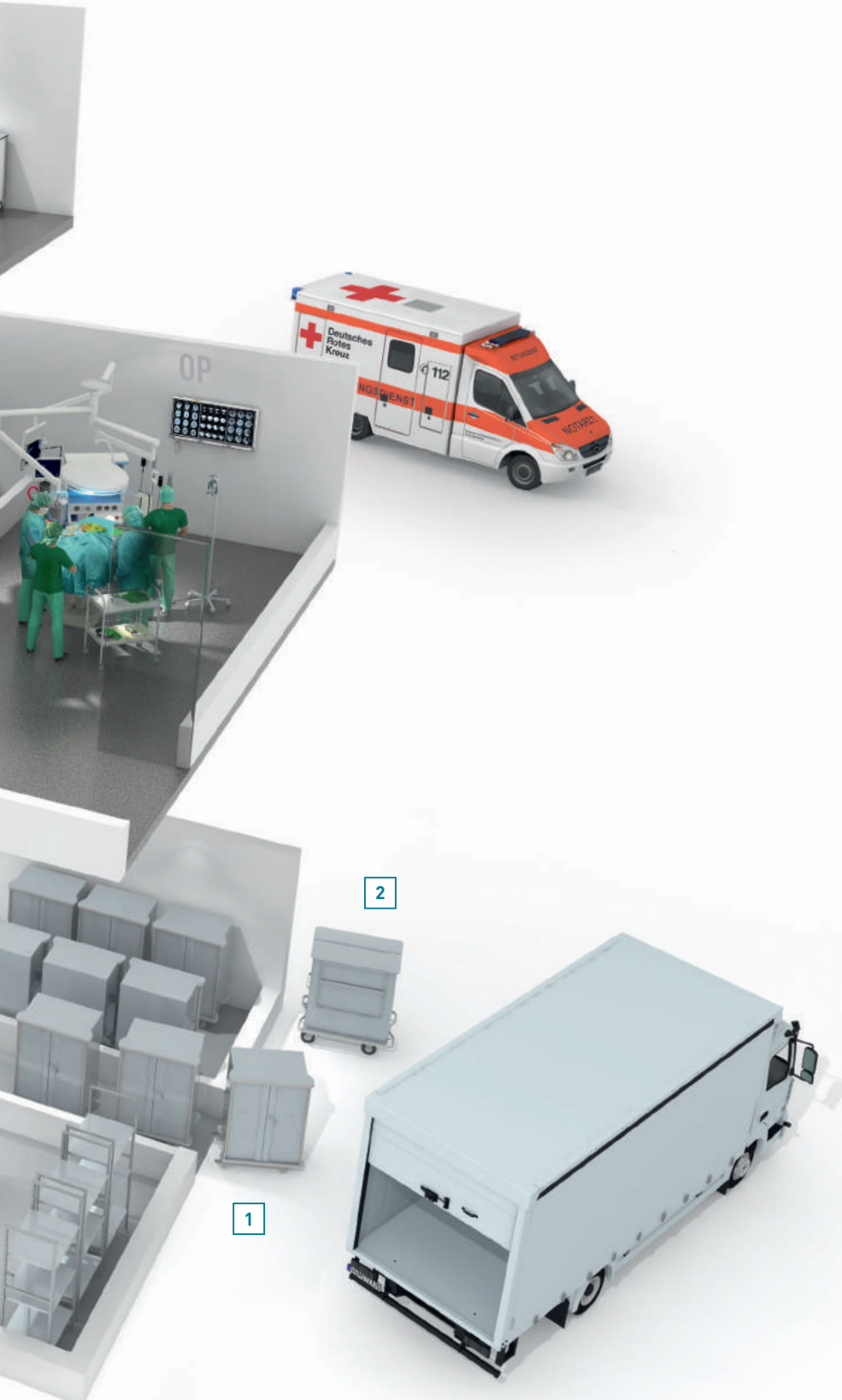



# Service und Informationen

Logistischer Service	266
Digitale Services & Prozesse	267
Schulungen & Seminare	268
Beratung & Planung	269
Ersatzteile & Reparatur	270
Technischer Service	271
Suchregister	275–279
AGB	282



## Beste Logistik. Kurze Wege.



### Spezialversand\*

**Unser Service:**

- Individuelle Anlieferung – auch bei besonderen Anforderungen, z. B. bei engen Zufahrten oder mit Ladebühne.

**Ihr Vorteil:**

- Sichere Zustellung bis zum Einsatzort.

\* Unsere Serviceleistungen können zusätzliche Kosten verursachen. Sprechen Sie mit uns.





## Beste digitale Services. Effiziente Prozesse.

### ZARGES Website

#### Unser Service:

- Produkte, Services, Downloads, Kontakte – alles auf einen Blick.
- Produktsuche – intuitiv auf Smartphone, Tablet oder Desktop.

#### Ihre Vorteile:

- Informationen schnell und gezielt finden.
- Umfangreiche Datenbasis für Ihre Publikationen.



### Online-Konfiguratoren

#### Unser Service:

- Konfigurator für Treppen, Überstiege, Plattformen & Steigleitern. ([www.zargeskongurator.ch](http://www.zargeskongurator.ch))

#### Ihr Vorteil:

- Sie konfigurieren mit 3-D-Ansicht ohne Wartezeiten, Angebot und Zeichnung direkt nach Abschluss – mit vollem ZARGES Support.



### Digitale Daten

#### Unser Service:

- Produktdaten für Ihren Webshop, Kataloge oder Warenwirtschaftssysteme (z. B. BMEcat, CSV, XLS, XML – ganz nach Ihren Anforderungen).

#### Ihr Vorteil:

- Minimierter Pflegeaufwand & optimierte Datenaufbereitung.





## Beste Schulungsangebote. Maximale Sicherheit.



### Sachkundigen-Seminar für Leitern, Tritte & Fahrgerüste

**Unser Service:**

- Sachkundige Schulungen für Ihre Mitarbeiter.

**Ihre Vorteile:**

- Schulung Ihrer Mitarbeiter deutschlandweit unter Berücksichtigung aller Normen, Richtlinien & Gesetze.
- Anerkannt vom VDSI.

**Seminarkosten:**

395.- CHF



### Individuelles Sachkundigen-Seminar für Leitern, Tritte & Fahrgerüste

**Unser Service:**

- Sachkundige Schulungen für Ihre Mitarbeiter.

**Ihre Vorteile:**

- Schulung Ihrer Mitarbeiter deutschlandweit bei Ihnen im Haus unter Berücksichtigung aller Normen, Richtlinien & Gesetze.
- Anerkannt vom VDSI.

**Seminarkosten:**

auf Anfrage



### E-Learning-Seminare Leitern, Tritte & Fahrgerüste

**Unser Service:**

- Sachkundige Schulung für Ihre Mitarbeiter – direkt am PC.

**Ihre Vorteile:**

- Schulung Ihrer Mitarbeiter unter Berücksichtigung aller Normen, Richtlinien & Gesetze.
- Anerkannt vom VDSI.
- Keine Reise- oder Hotelkosten.

**Seminarkosten:**

225.- CHF



## Beste Beratung. Perfekte Lösungen.

### Fachkundige Beratung

#### Unser Service:

- Kompetente Beratung rund um ZARGES Produkte und Dienstleistungen durch unser Kundenbetreuungsteam – telefonisch, persönlich, individuell.

#### Ihre Vorteile:

- Immer die perfekt passende Lösung und Dienstleistung – zugeschnitten auf Ihre individuellen Anforderungen.



### Beratung vor Ort

#### Unser Service:

- Beratung bei Ihnen vor Ort – egal wo.

#### Ihr Vorteil:

- Technische Expertise direkt am Objekt, bei Ihnen vor Ort.
- Flexible Terminvereinbarung.
- Schnelle Beratung & Problemlösung.

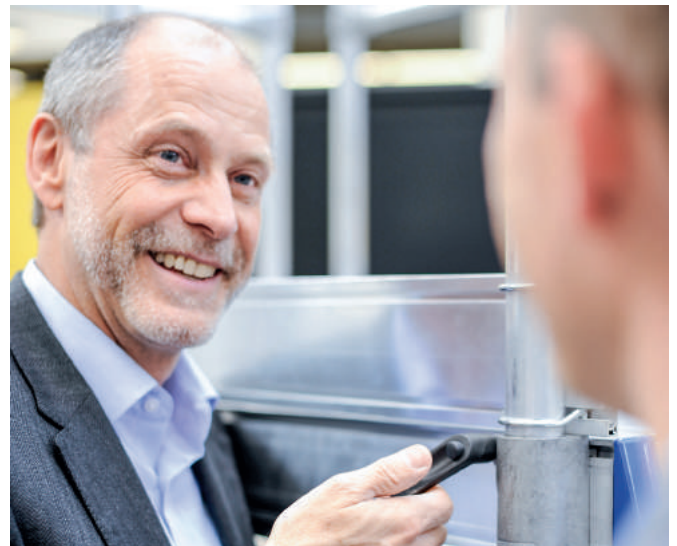

### Kataloge, Ratgeber, Broschüren

#### Unser Service:

- Broschüren & Kataloge – branchennah & informativ.
- Ratgeber und Normen klar strukturiert.

#### Ihr Vorteil:

- Professionelle Informationen auf einen Blick.
- Ratgeber und Publikationen zur Beratung Ihrer Kunden.





## Beste Ersatzteilversorgung. Einwandfreier Betrieb.



### Beratung bei Ersatzteilen

**Unser Service:**

- Beratung bei der Ersatzteilsuche – telefonisch, per E-Mail oder persönlich.

**Ihr Vorteil:**

- Schnelle Ersatzteilbeschaffung, minimale Ausfallzeiten.



### Ersatzteilkatalog und Ersatzteilsortiment

**Unser Service:**

- Strukturiertes Ersatzteilsortiment, langjährige Ersatzteilversorgung.

**Ihr Vorteil:**

- Ersatzteile werden kurzfristig, auch für ältere Anlagen, geliefert.



### Garantie

**Unser Service:**

- Zehn Jahre Garantie auf Material und Verarbeitung der Serienprodukte.

**Ihr Vorteil:**

- Investitionssicherheit und langfristige Ersatzteilversorgung.



### Leiterprüfungen

**Unser Service:**

- Sachkundige Prüfung von Steigeräten von intensiv geschulten Mitarbeitern.

**Ihr Vorteil:**

- Rechts- & geprüfte Sicherheit für Ihre Mitarbeiter.



## Bester technischer Service. Reibungslose Prozesse.

### Technische Beratung

**Unser Service:**

- Technische Beratung bei Ihnen vor Ort.

**Ihr Vorteil:**

- Kaufmännische & technische Expertise ganz nach Ihren Anforderungen.



### Technische Konstruktion

**Unser Service:**

- Ausarbeitung von spezifischen Produkt- & Systemlösungen, 3-D-Visualisierung, CAD-basiert.

**Ihre Vorteile:**

- Perfekt abgestimmte Lösungen – TÜV-geprüft und normenkonform.





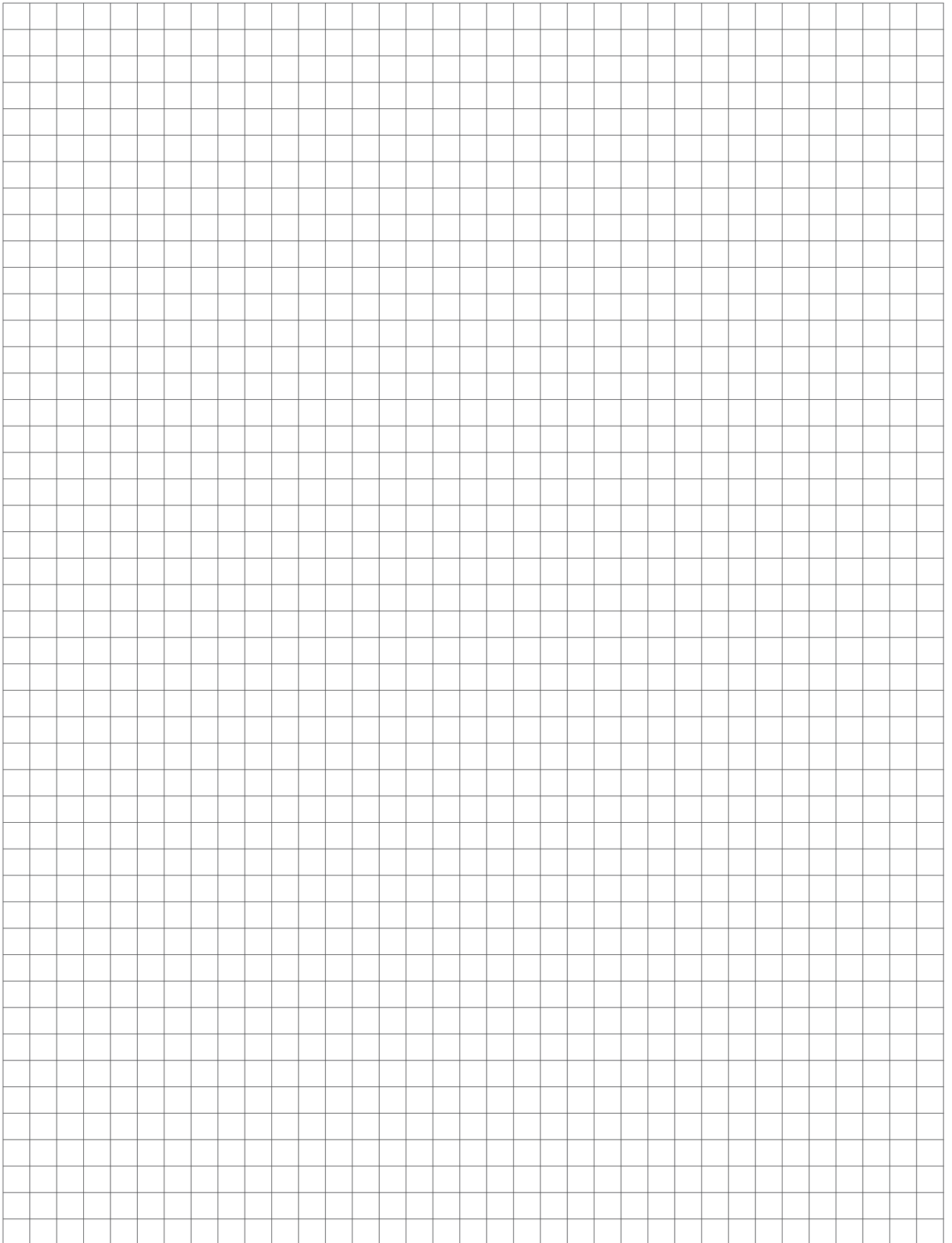

TJ3



Bestell-Nr.	Seite	Bestell-Nr.	Seite	Bestell-Nr.	Seite	Bestell-Nr.	Seite
3008	74	40372-40374	132	40835-40837	19	41292	101
8100-8107	148	40378	94	40839	19	41303-41308	114
8110	149	40380	94	40841-40849	19	41310	114
8206	113, 148	40382	94	40859	19	41312	114
8207-8210	148	40384	94	40864-40866	33	41314	114
8505-8506	149	40390	146	40875-40876	19	41316	114
8831-8832	149	40392-40394	132	40896	74	41322-41324	119
9120	148	40400-40401	94	40900	145	41325-41329	103
9897	149	40429	133	40918	133	41331	103
40008	95	40431-40435	111	40920	141	41342-41343	139
40010	95	40446-40449	100	40922	129, 142	41346	139
40020-40024	146	40477-40479	108	40924	124	41356	93
40031-40038	131	40493-40495	110	40926-40927	124	41358	93
40042	129	40500-40506	25	40936	124	41360	93
40044-40048	117	40510-40515	24	40939	144	41362	93
40050	117	40551-40555	56	40945	225	41364	93
40051	135	40559	73	40960	145	41366	93
40058-40059	147	40564-40568	19	40997	143	41373-41378	108
40097-40099	135	40580	19	40998	145	41380	108
40100	141	40582	22	40999	144	41402-41406	96
40115	141	40607-40608	38, 56	41012-41016	93	41412-41416	97
40156-40159	146	40609	57	41114-41115	125	41421-41427	109
40189	173	40624-40625	29	41118	125	41430	115
40206-40210	99	40626-40627	33	41133	123	41432-41438	115
40212	99	40628	34	41135-41138	91	41445	227
40214-40217	99	40630	33	41145-41149	107	41457-41459	96, 97
40218-40221	146	40631	71	41165-41170	118	41490-41491	128
40222-40225	145	40633	73	41181	225	41493-41495	128
40226	143	40634	75	41189-41192	114	41510-41518	92
40231	147	40635	71	41201-41205	104	41521-41524	121
40233-40235	131	40644-40646	76	41207	104	41526	121
40242-40244	147	40650	75	41209	104	41536-41540	121
40245-40249	99	40654	71	41223-41228	109	41542	121
40250	144	40661	75	41230	109	41544	121
40251	105, 143	40674	73	41240-41242	220, 221, 222	41547-41548	92
40252	144	40675	71, 73	41244	220, 221, 225	41549	113
40254-40255	145	40677-40678	19	41245	220, 221, 226	41550	92
40260-40265	130	40680	38, 56	41247	221, 226	41551	113
40267-40269	130	40691-40692	72	41250	157, 159, 161	41552	92
40270	141	40700-40706	28	41251	95	41553	113
40273	130	40707-40708	29	41252	157, 159, 161	41554	92
40274-40275	117	40709-40711	28	41253	95	41555	113
40277	117	40726-40727	77	41254	157, 159, 161	41556	92
40300	141	40730	33	41255	95	41557	113
40301	142, 173, 210	40738-40742	37	41256-41258	118	41558	92
40309-40310	147	40745-40746	40	41260-41261	118	41559	113
40311-40317	117	40747	57	41263-41268	115	41560	92
40320	117	40756	76	41270	115	41561	113
40333-40338	110	40757	57	41274	101	41562	92
40340	110	40780	75	41276	101	41563	113
40353-40358	116	40781-40783	57	41286	222	41564	92
40360	116	40785	77	41287	225	41565	113
40370	96, 97	40810	19	41288	101	41567	113
40371	147	40832-40834	39	41290	101	41632-41635	108

Bestell-Nr.	Seite	Bestell-Nr.	Seite	Bestell-Nr.	Seite	Bestell-Nr.	Seite
41636-41642	107	42132	142	42919-42920	210	43850-43854	36
41670	105, 143	42181	225	42923	206	43860-43869	35
41671	105, 129, 146	42240-42242	220, 221, 222	42926	207	43871	35
41672	105	42244	220, 221, 225	42928-42929	207	43873-43893	35
41673	127	42245	220, 221, 226	42930-42932	206	44049	224
41674-41679	105	42247	221, 226	42935	205	44181	225
41681	105	42286	222	42937	205	44239	222
41683-41685	127	42287	225	42939	208	44240-44242	220, 221, 222
41686-41689	124	42302	142	42940	209, 213	44243	220, 221, 224
41713-41722	31	42303-42305	129	42943	206, 212	44244	220, 221, 225
41726-41730	31, 36	42381-42384	124	42947-42948	204	44245	220, 221, 226
41809	15	42394-42396	123	42955-42956	204	44247	221, 226
41810-41815	13	42446	227	42959	208	44248	224
41816-41817	14	42453-42458	111	42961	207	44249-44250	223
41818	36	42463-42468	116	42970	208	44251	224
41819	37	42470	116	42973	208	44252	223
41820-41821	33	42566	122	42978-42979	205	44253	224
41822-41824	34	42568	122	43025-43026	169	44254	225
41826-41831	34	42570	122	43029-43030	169	44255	227, 228
41832-41833	37	42572	122	43049	224	44257	220, 221, 222
41834	33	42574	122	43179-43181	225	44258-44260	223
41835	34	42576	122	43239	222	44266	221, 229
41836	39	42720	212	43240-43242	220, 221, 222	44270-44272	228
41837	15	42725	212	43243	220, 221, 224	44280-44281	229
41838	39	42731	212	43244	220, 221, 225	44286	222
41850-41852	64	42733-42734	211	43245	220, 221, 226	44287	225
41854	64	42740	211	43247	221, 226	44310	229
41858	64	42741-42742	212	43248	224	44315	229
41861-41862	64	42743	213	43249-43250	223	44320	229
41869-41872	65	42750	211	43251	224	44325-44327	228
41904	209	42756	213	43252	223	44495	230
41916-41918	138	42759	213	43253	224	44520-44522	226
41919	142	42810	205	43255	227, 228	45070	52
41920	127, 128	42837	204, 211	43257	220, 221, 222	45073	52
41921	128	42838	204	43258-43260	223	45096-45097	38
41923	127	42847	210	43265	227	45133	48
41925-41929	127	42850	207, 213	43266	221, 229	45135	48
41930-41934	123	42860	208	43270-43272	228	45138	48
41936	119	42861-42862	207	43275-43277	228	45141	48
41938	119	42863	208	43280-43281	229	45145	48
41941-41943	125	42865	207, 213	43284-43285	225	45162	58
41951-41956	171	42873	208	43286	222	45172	58
41957	171, 172	42874-42875	209	43287	225	45173-45174	59
41959	171, 172	42885-42887	205	43310	229	45175	58
41960	144	42901-42902	204	43315	229	45182	58
41962-41965	172	42903	205	43320	229	45183-45184	59
41967	129, 141, 171, 172, 173	42904-42905	204	43497	228	45185	58
41968	173	42906-42908	205	43498	227	46054	85
41970	171, 172	42910-42911	206	43499	228	46059	85
41971-41976	171	42912	104, 210	43500-43502	226	46072	85
41981-41986	172	42913	206	43504	230	46084	57
41987	143	42914	206, 212	43831	34	46271	85
41989	143	42915	178, 210	43833	34	46273	85
41990	144	42917	208	43848	36	46441-46443	85

Bestell-Nr.	Seite	Bestell-Nr.	Seite	Bestell-Nr.	Seite	Bestell-Nr.	Seite
46789	39	47539	230, 247	51394	201	52423	194
46989	38	47545-47546	245	51404	201	52425-52426	190
47000-47002	248	47550-47552	230, 245	51414	201	52433	194
47004-47005	248	47553-47555	244	51424	200	52435-52436	190
47007	248	47556	230, 245	51434	200	52443	194
47010	248	47557-47558	244	51444	200	52445-52446	190
47021	248	47559	230, 247	51454	200	52453	194
47023-47024	248	47561	247	51464	200	52455-52456	190
47030-47039	249	47562	231, 246	51474	201	52463	194
47050-47054	249	47563-47565	247	51484	201	52465-52466	190
47060-47062	249	47572	231, 246	51494	201	52473	195
47064-47065	249	47588	231, 246	52003	193	52475-52476	191
47067	249	47610	239	52013	193	52483	195
47070	249	47611	241	52023	192	52485-52486	191
47096	249	47612	239	52033	192	52493	195
47098-47099	249	47613	241	52043	192	52495-52496	191
47105-47109	250	47623-47625	236	52053	192	52505-52506	191
47110-47112	251	47633-47635	236	52063	192	52515-52516	191
47114-47120	251	47643-47645	238	52073	193	52525-52526	191
47122-47137	251	47653-47655	238	52083	193	53003-53004	197
47140-47142	251	47663-47665	240	52093	193	53023-53024	196
47144-47150	251	47673-47675	240	52103	193	53043-53044	196
47152-47167	251	47700	236, 238	52113	193	53063-53064	197
47180-47181	251	47706	240	52123	192	53083-53084	197
47190-47191	251	47900	243	52133	192	53099	182
47205-47206	242	51004	199	52143	192	53100	184
47207	243	51014	199	52153	192	53101	183
47210-47214	242	51024	198	52163	192	53108	185
47215	225	51034	198	52173	193	53111	183
47216-47219	243	51044	198	52183	193	53118	185
47226-47227	243	51054	198	52193	193	53121	182
47233-47236	243	51064	198	52225-52226	188	53128	184
47243-47244	243	51074	199	52235-52236	188	53131	182
47260-47262	242	51084	199	52245-52246	188	53138	184
47266-47267	242	51094	199	52255-52256	188	53141	182
47301-47302	237	51104	199	52265-52266	188	53148	184
47304-47305	239	51114	199	52275-52276	189	53151	182
47307-47308	241	51124	198	52285-52286	189	53158	184
47311	237	51134	198	52295-52296	189	53161	183
47312	239	51144	198	52303	195	53168	185
47313	241	51154	198	52305-52306	189	53171	183
47314	237	51164	198	52313	195	53178	185
47315	239	51174	199	52315-52316	189	53181	183
47316	241	51184	199	52323	194	53188	185
47321-47329	236	51194	199	52325-52326	189	53191	183
47331-47339	236	51304	201	52333	194	53198	185
47341-47349	238	51314	201	52343	194	53199	182
47351-47359	238	51324	200	52353	194	53200	184
47361-47369	240	51334	200	52363	194	53201	183
47371-47379	240	51344	200	52373	195	53208	185
47524-47525	231, 246	51354	200	52383	195	53211	183
47530-47532	230, 245	51364	200	52393	195	53218	185
47533-47535	244	51374	201	52403	195	53221	182
47537-47538	244	51384	201	52413	195	53228	184

Bestell-Nr.	Seite	Bestell-Nr.	Seite	Bestell-Nr.	Seite	Bestell-Nr.	Seite
53231	182	58568	221	380378	23	1041511-1041515	96
53238	184	58580	221	591000	137	1141356	97
53241	182	58591	221	591004-591006	137	1141358	97
53248	184	58607	221	591010-591011	137	1141360	97
53251	182	58618	221	591020-591022	137	1141362	97
53258	184	58626	221	591030	137	1141364	97
53261	183	58638	221	800142-800143	150	1141511-1141515	97
53268	185	58649	221	800172	214	31000840-31000842	42
53271	183	58657	221	800175	214	40055204	167
53278	185	58668	221	800253	214	40055206	167
53281	183	58680	221	800276-800277	248, 249	40055208	167
53288	185	58691	221	800295-800296	150	40055210	167
53291	183	58707	221	800345	214	40055212	167
53298	185	58718	221	800347-800348	214	40055214	167
53300	180	58726	221	800358	150	40055216	167
53400	180	58738	221	800456-800457	215	40055218	167
53600-53601	180	58749	221	800540	215	40055224	167
53700-53701	180	58757	221	800542-800548	151	40055226	167
53743-53748	186	58768	221	821700-821707	147	40055228	167
53760-53762	181	58780	221	823475	151	40055230	167
53763-53768	187	58791	221	823871-823872	151	40055232	167
53794-53795	178	58807	221	823877	151	40055234	167
53796	179	58818	221	823879	151	40055236	167
55140-55144	138	58826	221	823981	151	40055238	167
58148	220	58838	221	824302	150	40055244	167
58157	220	58849	221	824347	150	40055246	167
58165	220	58857	221	824350	150	40055248	167
58174	220	58868	221	824352-824355	150	40055250	167
58185	220	58880	221	824396	150	40055252	167
58196	220	58891	221	824399	150	40055254	167
58248	220	217510	103	824409	150	40055256	167
58257	220	299848	143	824424	150	40055258	167
58265	220	343904	41	824425	150	40055264	167
58274	220	362162	85	824427-824428	150	40055266	167
58285	220	362795	85	824437-824439	150	40055268	167
58296	220	363160	85	824486	150	40055270	167
58348	220	364839	85	827000	150	40055272	167
58357	220	365738	85	828384-828385	151	40055274	167
58365	220	366035	85	829687	150	40055276	167
58374	220	366042-366043	85	829855	151	40055278	167
58385	220	366045	85	831407	42	40055324	167
58396	220	366206	23	831430	42	40055326	167
58448	220	366217-366218	23	859778-859779	42	40055328	167
58457	220	367567-367568	85	859965-859966	43	40055330	167
58465	220	368987-368988	85	860116	214	40055332	167
58474	220	370903	85	861780-861781	43	40055334	167
58485	220	372312-372313	85	862289-862291	43	40055336	167
58496	220	373378	40	891209	151	40055338	167
58507	221	373696	85	926000	21	40055344	167
58518	221	374752	85	1041356	96	40055346	167
58526	221	375891	39	1041358	96	40055348	167
58538	221	379083	23	1041360	96	40055350	167
58549	221	379725	23	1041362	96	40055352	167
58557	221	380366	23	1041364	96	40055354	167

Bestell-Nr.	Seite	Bestell-Nr.	Seite	Bestell-Nr.	Seite	Bestell-Nr.	Seite
40055356	167	40255022	157	40255712	159	40355943-40355950	163
40055358	167	40255024	157	40255714	159	40355953-40355960	163
40155364	165	40255026	157	40255716	159	40855520-40855531	161
40155366	165	40255028	157	40255718	159	40855540-40855542	161
40155368	165	40255030	157	40255720	159	40855544-40855546	161
40155370	165	40255034	157	40255724	159	40855548-40855550	161
40155372	165	40255036	157	40255726	159	42300055-42300057	173
40155374	165	40255038	157	40255728	159	42300075-42300077	173
40155376	165	40255040	157	40255730	159	42355273	163
40155378	165	40255042	157	40255732	159	42355275	157, 159, 163
40155384	165	40255044	157	40255734	159	42355276-42355278	157, 159, 165, 167
40155386	165	40255046	157	40255736	159	42355279	157, 159, 161, 165, 167
40155388	165	40255048	157	40255738	159	42355280	173
40155390	165	40255050	157	40255740	159	42355281-42355283	161
40155392	165	40255054	157	40255744	159	42355284	165, 167
40155394	165	40255056	157	40255746	159	42355286	165, 167
40155396	165	40255058	157	40255748	159	42355288	165, 167
40155398	165	40255060	157	40255750	159	42355290	165, 167
40155404	165	40255062	157	40255752	159	42355292	165, 167
40155406	165	40255064	157	40255754	159	42355294	165, 167
40155408	165	40255066	157	40255756	159	42355296	165, 167
40155410	165	40255068	157	40255758	159	42355298	165, 167
40155412	165	40255070	157	40255760	159	42355301-42355303	161
40155414	165	40255074	157	40255764	159	42355304	161, 165, 167
40155416	165	40255076	157	40255766	159	42355306	165, 167
40155418	165	40255078	157	40255768	159	42355308	165, 167
40155424	165	40255080	157	40255770	159	42355310	165, 167
40155426	165	40255082	157	40255772	159	42355312	165, 167
40155428	165	40255084	157	40255774	159	42355314	165, 167
40155430	165	40255086	157	40255776	159	42355316	165, 167
40155432	165	40255088	157	40255778	159	42355318	165, 167
40155434	165	40255090	157	40255780	159	42355843	161
40155436	165	40255094	157	40255784	159	42355844	165
40155438	165	40255096	157	40255786	159	42355882	161
40155444	165	40255098	157	40255788	159	42355884	161
40155446	165	40255100	157	40255790	159	42355886	161
40155448	165	40255102	157	40255792	159	42355892	165
40155450	165	40255104	157	40255794	159	42355894	165
40155452	165	40255106	157	40255796	159	42355896	165
40155454	165	40255108	157	40255798	159	42355964-42355971	163
40155456	165	40255110	157	40255800	159	42355974-42355981	163
40155458	165	40255114	157	40255804	159		
40155464	165	40255116	157	40255806	159		
40155466	165	40255118	157	40255808	159		
40155468	165	40255120	157	40255810	159		
40155470	165	40255122	157	40255812	159		
40155472	165	40255124	157	40255814	159		
40155474	165	40255126	157	40255816	159		
40155476	165	40255128	157	40255818	159		
40155478	165	40255130	157	40255820	159		
40255014	157	40255704	159	40355903-40355910	163		
40255016	157	40255706	159	40355913-40355920	163		
40255018	157	40255708	159	40355923-40355930	163		
40255020	157	40255710	159	40355933-40355940	163		

Vorgänger	Substitutions- produkt	Seite	Vorgänger	Substitutions- produkt	Seite	Vorgänger	Substitutions- produkt	Seite	Vorgänger	Substitutions- produkt	Seite
40040	42304	129	41285	40214	99	42410	40313	117	42952	40033	131
40041	42304	129	41296	40207	99	42411	40314	117	42953	40034	131
40063	41971	171	41297	40208	99	42412	40314	117	44163	42453	111
40064	41972	171	41298	40208	99	42414	40315	117	44164	42454	111
40065	41973	171	41299	40209	99	42416	40316	117	44165	42455	111
40066	41974	171	41300	40209	99	42418	40320	117	44166	42456	111
40067	41975	171	41407	41405	96	42420	40317	117	44167	42457	111
40068	41976	171	41408	41406	96	42423	42453	111	44168	42458	111
40073	41981	172	41417	41415	97	42424	42454	111	44847	40277	117
40074	41982	172	41418	41416	97	42425	42455	111	44849	40313	117
40075	41983	172	41428	41427	109	42426	42456	111	44850	40313	117
40076	41984	172	41439	41430	115	42427	42457	111	44856	40207	99
40077	41985	172	41527	41537	121	42428	42458	111	44858	40208	99
40078	41986	172	41529	41539	121	42433	42463	116	51204	51104	199
40131	41421	109	41566	41356	93	42434	42464	116	51214	51114	199
40132	41422	109	41568	41358	93	42435	42465	116	51224	51124	198
40133	41423	109	41570	41360	93	42436	42466	116	51234	51134	198
40134	41424	109	41572	41362	93	42507	41547	92	51244	51144	198
40135	41425	109	41574	41364	93	42508	41548	92	51254	51154	198
40136	41426	109	41576	41366	93	42509	41550	92	51264	51164	198
40238	41204	104	41583	41303	114	42510	41550	92	51274	51174	199
40239	41205	104	41584	41304	114	42511	41552	92	51284	51184	199
40241	41207	104	41585	41305	114	42512	41552	92	51294	51194	199
40363	40233	131	41586	41306	114	42513	41554	92	51504	51404	201
40364	40234	131	41587	41307	114	42514	41554	92	51514	51414	201
40365	40235	131	41588	41308	114	42515	41556	92	51524	51424	200
40907	40373	132	41590	41310	114	42516	41556	92	51534	51434	200
40919	40374	132	41592	41312	114	42517	41558	92	51544	51444	200
41017	41015	93	41593	41373	108	42536	41536	121	51554	51454	200
41018	41016	93	41594	41374	108	42537	41537	121	51564	51464	200
41071	1141511	97	41595	41375	108	42538	41538	121	51574	51474	201
41072	1141512	97	41596	41376	108	42539	41539	121	51584	51484	201
41073	1141513	97	41597	41377	108	42540	41540	121	51594	51494	201
41074	1141514	97	41598	41378	108	42541	41542	121	52203	52103	193
41075	1141515	97	41599	41380	108	42542	41542	121	52213	52113	193
41081	1041511	96	41602	40378	94	42543	41544	121	52223	52123	192
41082	1041512	96	41604	40378	94	42544	41544	121	52233	52133	192
41083	1041513	96	41606	40380	94	42555	40207	99	52243	52143	192
41084	1041514	96	41608	40382	94	42556	40207	99	52253	52153	192
41085	1041515	96	41643	41223	109	42557	40208	99	52263	52163	192
41116	42304	129	41644	41224	109	42558	40208	99	52273	52173	193
41161	41274	101	41645	41225	109	42559	40209	99	52283	52183	193
41162	41276	101	41646	41226	109	42561	40212	99	52293	52193	193
41163	41290	101	41647	41227	109	42760	53760	181	52503	52403	195
41164	41292	101	41648	41228	109	42761	53761	181	52513	52413	195
41183	42383	124	41663	41263	115	42762	53762	181	52523	52423	194
41184	42384	124	41664	41264	115	42763	53763	187	52533	52433	194
41194	42394	123	41665	41265	115	42764	53764	187	52543	52443	194
41195	42395	123	41666	41266	115	42765	53765	187	52553	52453	194
41196	42396	123	42404	40274	117	42766	53766	187	52563	52463	194
41279	40247	99	42405	40275	117	42773	53743	186	52573	52473	195
41281	40248	99	42406	40311	117	42774	53744	186	52583	52483	195
41282	40248	99	42407	40277	117	42775	53745	186	52593	52493	195
41283	40249	99	42408	40312	117	42776	53746	186			
41284	40249	99	42409	40313	117	42951	40032	131			







ZARGES

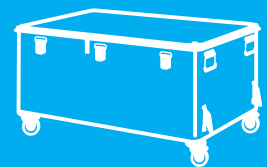
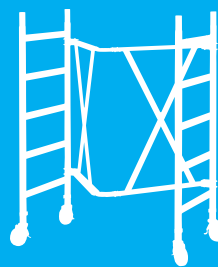
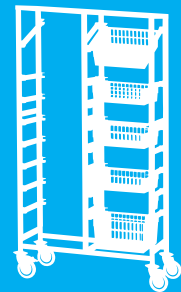
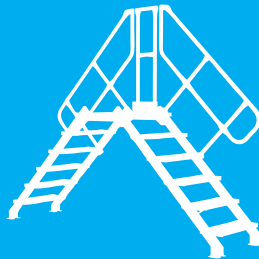
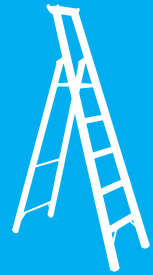
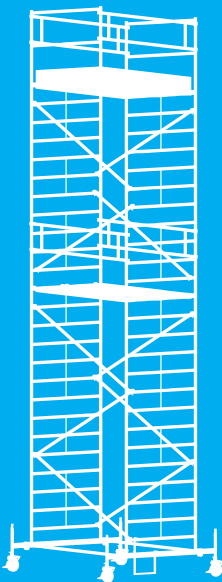
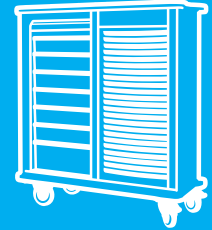
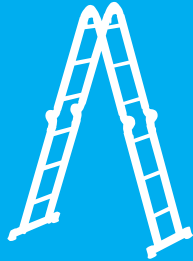
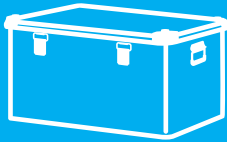

*Das Gefühl der Sicherheit*

**André Jung**  
Alte Hauptstrasse. 5  
5084 Rheinsulz

Tele: **062 874 44 00**  
Fax : 062 874 44 01  
Mobil: **079 653 05 99**

[www.ajus.ch](http://www.ajus.ch)

e-mail: [info@ajus.ch](mailto:info@ajus.ch)